



WF702U2BB**
WF700U2BB**
WF602U2BK**
WF600U2BK**

Стиральная машина

руководство пользователя



100%
Recycled Paper

Данное руководство напечатано на полностью перерабатываемой бумаге.

УДИВИТЕЛЬНЫЕ ВОЗМОЖНОСТИ

Благодарим вас за приобретение стиральной машины компании Samsung.



функции новой стиральной машины samsung

Новая стиральная машина изменит ваши представления о стирке. Стиральная машина Samsung большой емкости и с экономичным расходом энергии обладает всеми функциями, позволяющими превратить обыденную работу по дому в удовольствие.

- **Экономия энергии**

Эта модель обеспечивает более эффективное использование энергии по сравнению с машиной стандартного класса А благодаря специальной системе генерирования пузырьков (Bubble generator) и инверторному двигателю Samsung Inverter.

- **Стирка в режиме Eco Bubble**

Рабочий режим Eco Bubble в стиральных машинах марки Samsung обеспечивает более качественную стирку, щадя при этом структуру тканей новых видов. Режим Eco Bubble позволяет мощному средству распределяться равномерно и проникать в ткани быстрее и глубже.

- **Меньше шума и вибрации**

Эта стиральная машина марки Samsung работает очень тихо, сводя к минимуму шум и вибрацию благодаря наличию в ней системы управления со встроенной логикой, которая обеспечивает самую незначительную вибрацию. Поэтому поддерживается идеальный баланс барабана.

- **Быстрая стирка**

Не теряйте времени зря! Наша программа Быстрая 15', соответствующая быстрой стирке продолжительностью 15 минут, позволит Вам и стирать, и заниматься другими делами. Наша программа быстрой стирки Быстрая 15' поможет Вам в Вашей занятой жизни - теперь Вы можете стирать свою любимую одежду (весом до 2 кг) всего за 15 минут!

- **Очистка барабана Eco**

Очистка барабана Eco помогает содержать стиральную машину в чистоте даже без использования химических моющих средств или отбеливателя. Благодаря специальной программе очистки барабан будет оставаться чистым без присутствия постороннего запаха.

- **Детские вещи**

Данная стиральная машина Samsung включает программы стирки, обеспечивающие дополнительную защиту одежды детей и людей с чувствительной кожей. Эти программы снижают раздражение кожи детей благодаря уменьшению остатка порошка в выстиранных вещах. Кроме того, в этих программах белье классифицируется по различным типам, и стирка осуществляется в соответствии с характеристиками белья.

- **Ручная стирка**

Бережная стирка достигается за счет соответствующей температуры, нужного количества воды и мягкого воздействия на белье.

- **Замок от детей**

Функция «Замок от детей» позволяет исключить возможность вмешательства детей в работу машины.

При включении этой функции загорается соответствующий индикатор.

- **Отсрочка**

Позволяет отложить цикл стирки на период до 19 часов с шагом в один час, что повышает удобство использования стиральной машины, особенно если требуется уйти из дома.

- **Цифровой графический дисплей**

Панель управления с цифровым графическим дисплеем очень проста и удобна в использовании. Благодаря простоте в использовании цифровому графическому дисплею можно выполнить быструю и точную настройку режима стирки для достижения наилучших результатов стирки.

- **Шланг модели Aqua для воды и датчик утечки (в некоторых моделях)**

Удачно разработанная система защиты от утечки воды в стиральных машинах компании Samsung включает в себя «умный» шланг, предотвращающий утечку воды в месте присоединения к источнику воды, и расположенный на дне датчик утечки. В случае повреждения внутренней оболочки заливного шланга имеющаяся внутри шланга губка расширится и заблокирует поступление воды из крана.

Данное руководство содержит важную информацию по установке, использованию и уходу за новой стиральной машиной Samsung. В нем вы найдете описание панели управления, инструкции по эксплуатации стиральной машины и советы по использованию новейших возможностей и функций. В разделе «Поиск и устранение неисправностей и информационные коды» на стр. 37 приведены советы по устранению неисправностей новой стиральной машины.

Меры предосторожности

Примите поздравления с приобретением Вами новой стиральной машины Samsung ActivFresh™. В этом Руководстве содержится важная информация, касающаяся установки, использования и обслуживания Вашей машины. Пожалуйста, найдите время прочитать это руководство, чтобы в полной мере воспользоваться множеством преимуществ и возможностей Вашей стиральной машины.

ЧТО ВАМ НУЖНО ЗНАТЬ О БЕЗОПАСНОСТИ











Прочитайте, пожалуйста, это Руководство полностью, чтобы у Вас была уверенность в том, что Вы знаете, как безопасно и эффективно управлять множеством возможностей и функций Вашей новой машины. Храните это Руководство в безопасном месте поблизости от машины, чтобы Вы могли использовать её для поиска информации, которая может понадобиться Вам в дальнейшем. Используйте эту машину только для тех целей, которые описаны в Инструкции по эксплуатации.

Предупреждения и важные инструкции по безопасности в этом Руководстве не охватывают все возможные режимы и ситуации, которые могут иметь место. Вам следует руководствоваться здравым смыслом, соблюдать меры безопасности и обеспечивать должный уход за машиной в процессе её установки, при техническом обслуживании и использовании.

Поскольку изложенные здесь инструкции по эксплуатации относятся к разным моделям машин, характеристики Вашей стиральной машины могут несколько отличаться от характеристик, приведенных в этом Руководстве, и не все предупредительные знаки могут иметь отношение к Вашей машине. Если у Вас есть какие-либо вопросы или проблемы, свяжитесь с ближайшим к Вам сервисным центром или найдите рекомендации или информацию на сайте www.samsung.com.

ВАЖНЫЕ МЕТКИ БЕЗОПАСНОСТИ И МЕРЫ ПРЕДОСТОРОЖНОСТИ

Значки и символы, используемые в данном руководстве пользователя, означают следующее:

 ПРЕДУПРЕЖДЕНИЕ	Неосторожное обращение или несоблюдение мер безопасности может привести к получению серьезной травмы или летальному исходу.
 ВНИМАНИЕ!	Неосторожное обращение или несоблюдение мер безопасности может привести к получению незначительной травмы или повреждению имущества.
 ВНИМАНИЕ!	Чтобы снизить риск возникновения пожара, взрыва, поражения электрическим током или получения травмы при использовании стиральной машины, соблюдайте следующие меры предосторожности.
	НЕ пытайтесь сделать это.
	НЕ разбирайте.
	НЕ прикасайтесь.
	Строго следуйте указаниям.
	Отключите вилку кабеля питания от сетевой розетки.
	Во избежание поражения электрическим током убедитесь, что стиральная машина заземлена.
	Обратитесь в сервисный центр за помощью.
	Примечание

Эти предупредительные знаки размещены здесь для того, чтобы не допустить травмирования Вас и других людей.

Пожалуйста, следите за ними внимательно.

После прочтения этого раздела, держите его в надежном месте для поиска информации, которая может понадобиться Вам в дальнейшем.

 Прежде чем пользоваться этой машиной, прочитайте все инструкции.

Эта машина, как и любое другое оборудование, в котором используется электричество и движущиеся детали, является потенциально опасной. Чтобы безопасно работать с этой машиной, ознакомьтесь с тем, как она действует, и выполняйте уход за ней, когда ею пользуетесь.



ПРЕДУПРЕЖДЕНИЕ: Чтобы исключить опасность возгорания, поражения электрическим током или травмирования людей при использовании стиральной машины, соблюдайте все основные меры безопасности, включая следующие:

Не позволяйте детям (или домашним животным) играть на вашей стиральной машине или внутри её. Дверь стиральной машины трудно открыть изнутри, и дети могут серьезно травмироваться, если окажутся в ловушке внутри машины.

Эта машина не предназначена для использования людьми (включая детей) с пониженными физическими, сенсорными или умственными способностями, или с недостатком опыта и знаний, если они пользуются этой машиной не под наблюдением или не под руководством лица, отвечающего за их безопасность.

Следите за детьми, чтобы быть уверенными в том, что они не играют с машиной.

Для пользования в Европе: Это устройство могут использовать дети старше 8 лет и взрослые люди с ограниченными физическими, сенсорными либо умственными способностями или лица, у которых отсутствуют необходимые знания или опыт, если их действия контролируются или если они проинструктированы относительно безопасного использования прибора и осознают возможные риски. Детям не следует играть с устройством. Очистка и обслуживание устройства могут выполняться детьми только под присмотром.

Шнур электропитания в случае его повреждения должен заменять изготовитель машины, его агент по сервисному обслуживанию или другой квалифицированный специалист, чтобы исключить опасность поражения электрическим током.

Эту машину следует располагать так, чтобы обеспечить доступ к шнуру электропитания, кранам водоснабжения и сливным трубам.

Если в основании стиральной машины имеются вентиляционные отверстия, следите за тем, чтобы они не перекрывались коврами или ковровыми покрытиями.

Для этой стиральной машины следует пользоваться поставляемыми с нею новыми шлангами, пользоваться старыми шлангами не следует.

ВНИМАНИЕ: Чтобы исключить опасность случайной переустановки автоматического термовыключателя, эту машину не следует подключать ни к сети электропитания через какое-либо внешнее переключающее устройство, например, через таймер, ни к какой-либо другой электросети, которая периодически включается и выключается таким устройством.

меры предосторожности



ВАЖНАЯ ПРЕДУПРЕДИТЕЛЬНАЯ ИНФОРМАЦИЯ, КАСАЮЩАЯСЯ ИНСТАЛЛЯЦИИ

- ★ Инсталляция этого прибора должна выполняться квалифицированным техником или компанией, оказывающей сервисные услуги.

- Несоблюдение этого требования может привести к удару электротоком, воспламенению, взрыву, проблемам с функционированием изделия или травме.

У этой машины большой вес, подумайте о том, как ее поднимать.

Вставьте шнур питания в настенную розетку переменного тока 220 В, 50 Гц, 15 А и используйте эту розетку только для подключения этой машины. Кроме того, не пользуйтесь удлинительным проводом.

- Использование настенной розетки для одновременного подключения других приборов с помощью тройника или удлинением шнура питания может привести к удару электротоком или возгоранию.
- Убедитесь, что напряжение питания, частота и сила тока соответствуют значениям, которые указаны в технических характеристиках изделия. Невыполнение этого требования может привести к удару электротоком или возгоранию. Вилка питания должна надежно держаться в настенной розетке.

Регулярно удаляйте все посторонние вещества, например, пыль или воду, с контактов вилки питания и с контактных поверхностей сухой тканью.

- Вытащите вилку питания и почистите её сухой тканью.
- Невыполнение этого требования может привести к удару электротоком или возгоранию.

Вставляйте вилку питания в настенную розетку в правильное положение с тем, чтобы шнур шел к полу.

- Если Вы будете вставлять вилку питания в розетку таким образом, что шнур питания будет идти в противоположном направлении, то электрические проводники в шнуре могут повредиться, и это может привести к удару электротоком или возгоранию.

Храните все упаковочные материалы в таком месте, чтобы они ни в коем случае не были доступны детям, поскольку упаковочные материалы могут быть для них опасны.

- Если ребенок всунет свою голову в пакет, то это может привести к его удушью.

Если эта машина или вилка питания или шнур питания будут повреждены, свяжитесь с ближайшим к Вам сервисным центром.



Эта машина должна быть надежно заземлена.

Не заземляйте эту машину через трубу газоснабжения, пластмассовую трубу водопровода или телефонную линию.

- Это может привести к удару электротоком, возгоранию, взрыву или к отказам в работе изделия.
- Никогда не вставляйте шнур питания в розетку, которая не заземлена должным образом. Удостоверьтесь, что заземление соответствует местным и государственным правилам.



Не размещайте эту машину рядом с нагревательными приборами и воспламеняющимися материалами.

Не размещайте эту машину во влажном, масляном или пыльном месте или в месте, находящемся под воздействием прямых солнечных лучей или воды (например, под каплями дождя).

Не размещайте эту машину в местах с низкой температурой.

- Мороз может привести к разрыву труб.

6_ меры предосторожности

Не устанавливайте эту машину в таких местах, где возможна утечка газа.

- Это может привести к удару электротоком или возгоранию.

Не пользуйтесь электрическим трансформатором.

- Это может привести к удару электротоком или возгоранию.

Не пользуйтесь поврежденной вилкой питания, поврежденным шнуром питания или настенной розеткой с неплотными контактами.

- Это может привести к удару электротоком или возгоранию.

Не тяните за шнур питания и не изгибайте его чрезмерно.

Не скручивайте и не привязывайте шнур питания.

Не вешайте шнур питания на металлические предметы, положите какую-нибудь тяжелую вещь на шнур питания, поместите шнур питания между какими-нибудь предметами или вложите шнур питания в ячейку, расположенную на тыльной стенке машины.

- Несоблюдение этого требования может привести к удару электротоком или возгоранию.

Не тяните за шнур питания, когда вытаскиваете вилку из розетки.

- Вытаскивая вилку из розетки, держитесь за вилку.
- Несоблюдение этого требования может привести к удару электротоком или возгоранию.

Не размещайте шнур питания и шланги там, где Вы можете споткнуться о них и упасть.



ПРЕДУПРЕДИТЕЛЬНАЯ ИНФОРМАЦИЯ, КАСАЮЩАЯСЯ ИНСТАЛЛЯЦИИ



Эта машина должна быть установлена так, чтобы был обеспечен доступ к розетке питания.

- Несоблюдение этого требования может привести к удару электротоком или возгоранию из-за утечки тока.

Установите Вашу машину на ровном и твердом полу, который может выдержать её вес.

- Несоблюдение этого требования может вызвать аномальные вибрации, перемещение машины по полу, шум или неполадки.



ВАЖНАЯ ПРЕДУПРЕДИТЕЛЬНАЯ ИНФОРМАЦИЯ, КАСАЮЩАЯСЯ ПОЛЬЗОВАНИЯ МАШИНОЙ



Если из машины вытекает вода, немедленно отключите подачу воды и электропитание и свяжитесь с ближайшим к Вам сервисным центром.

- Не прикасайтесь к вилке питания влажными руками.
- Несоблюдение этого требования может привести к удару электротоком.

Если от машины исходит странный шум, запах гари или дым, немедленно отключите вилку питания и свяжитесь с ближайшим к Вам сервисным центром.

- Невыполнение этого требования может привести к удару электротоком или возгоранию.

В случае утечки газа (например, пропана, сжиженного нефтяного газа и т. д.) немедленно провентилируйте помещение, не прикасаясь к вилке питания. Не прикасайтесь к машине или к шнуру питания.

- Не включайте вентилятор.
- Искра может привести к взрыву или пожару.

Не разрешайте детям играть внутри или на стиральной машине. Кроме того, избавляясь от машины, снимите рукоятку двери стиральной машины.

- Попав внутрь машины, ребенок может оказаться в ловушке и задохнуться.

Убедитесь, что упаковка (губка, пенопласт), прикрепленная к основанию стиральной машины, удалена перед тем, как Вы начали пользоваться машиной.

меры предосторожности

 Не мойте загрязненные части машины бензином, керосином, бензолом, растворителями красок, спиртом и другими огнеопасными или взрывчатыми веществами.

- Это может привести к удару электротоком, возгоранию и взрыву.

Не открывайте дверь стиральной машины силой, когда она работает (в режимах: стирка водой высокой температуры / сушка / отжим).

- Вода, вытекающая из стиральной машины, может привести к ожогам или сделать пол скользким.

Это может привести к травме.

- Открывание дверцы силой может вызвать поломку машины или привести к травме.

Не подсовывайте свои руки под машину.

- Это может привести к травме.

Не прикасайтесь к вилке питания влажными руками.

- Это может привести к удару электротоком.

Во время работы машины не выдергивайте вилку питания, чтобы отключить машину.

- Повторная вставка вилки питания в стенную розетку может вызвать искру и привести к удару электротоком или возгоранию.

Не позволяйте детям или немощным людям пользоваться этой машиной без присмотра. Не позволяйте детям взбираться на машину.

- Несоблюдение этого требования может привести к удару электротоком, ожогам или травме.

Не всовывайте свою руку или какой-либо металлический предмет под стиральную машину во время её работы.

- Это может привести к травме.

Не отключайте машину, натягивая шнур питания, всегда крепко беритесь за вилку и напрямую вытаскивайте её из розетки питания.

- Повреждение шнура может привести к короткому замыканию, возгоранию и/или удару электротоком.

 Не пытайтесь ремонтировать, разбирать или переделывать машину самостоятельно.

- Не пользуйтесь никакими плавкими предохранителями (например, медной вставкой, стальным проводом и т. д.) кроме стандартного плавкого предохранителя.
- Если потребуется ремонт или повторная инсталляция машины, свяжитесь с ближайшим к Вам сервисным центром.
- Несоблюдение этого требования может привести к удару электротоком, возгоранию, поломке машины или к травме.

 Если какое-либо постороннее вещество, например, вода, попадет в аппарат, отключите вилку питания и свяжитесь с ближайшим к Вам сервисным центром.

- Несоблюдение этого требования может привести к удару электротоком или возгоранию.

Если шланг для подачи воды соскочит с крана и начнёт заливать машину, отсоедините вилку питания.

- Несоблюдение этого требования может привести к удару электротоком или возгоранию.

Отсоедините вилку питания, если машина не будет использоваться длительное время или если случится гроза с громом и / или молнией.

- Несоблюдение этого требования может привести к удару электротоком или возгоранию.



ПРЕДУПРЕДИТЕЛЬНАЯ ИНФОРМАЦИЯ, КАСАЮЩАЯСЯ ПОЛЬЗОВАНИЯ МАШИНОЙ



Если стиральная машина загрязнена такими посторонними веществами, как средства для стирки, загрязнения, остатки пищи и т. д., отсоедините вилку питания и почистите стиральную машину, пользуясь влажной и мягкой тканью.

- Несоблюдение этого требования может привести к обесцвечиванию, деформации, поломке или ржавчине.

Переднее стекло может разбиться от сильного удара. Будьте осторожны, пользуясь стиральной машиной.

- Разбитое стекло может привести к травме.

В случае прекращения подачи воды или при повторном подсоединении шланга подачи воды, открывайте кран медленно.

Открывайте кран медленно, если машиной давно не пользовались.

- Наличие воздуха в шланге подачи воды или в водопроводной трубе может привести к поломке какой-либо детали или к утечке воды.

Если во время работы будет иметь место произвольный слив, проверьте, есть ли проблема со сливом.

- Если стиральная машина используется, когда она имеет протечку воды, это может привести к удару электротоком или возгоранием при наличии утечки электричества.

Укладывайте бельё в стиральную машину полностью, чтобы оно не зажималось дверью.

- Если бельё зажмётся дверью, то оно может повредиться или может поломаться стиральная машина или появиться утечка воды.

Следите за тем, чтобы кран был закрыт, когда стиральной машиной не пользуются.

- Убедитесь, что винт на соединителе шланга подачи воды затянут должным образом.
- Несоблюдение этого требования может привести к порче имущества или травме.

Проверьте, чтобы на резиновом уплотнении не было посторонних материалов (лоскутов ткани, ниток и т. д.).

- Не плотно закрытая дверь может привести к утечке воды.

Перед тем, как пользоваться машиной, откройте кран и убедитесь, что соединитель шланга подачи воды затянут надёжно и что утечка воды, которая была прежде, отсутствует.

- Если винты или соединитель шланга подачи воды затянуты неплотно, то это может привести к утечке воды.

Приобретенное вами устройство предназначено только для домашнего использования.

Использование устройства в коммерческих целях квалифицируется как ненадлежащее использование.

В таком случае на устройство не распространяется стандартная гарантия Samsung, и Samsung не несет ответственности за неисправности или повреждения, полученные в результате подобного использования.

меры предосторожности



Не влезайте на машину и не кладите на неё вещи (такие как бельё, зажжённые свечи, непогашенные сигареты, посуду, химикаты, металлические предметы и т. д.).

- Это может привести к удару электротоком, возгоранию, поломке машины или травме.

Не распыляйте легкоиспаряющиеся вещества, например, инсектициды, по поверхности машины.

- Помимо того, что они вредны для людей, они могут также привести к удару электротоком, возгоранию или поломке машины.

Не помещайте возле стиральной машины приборы, которые создают электромагнитные поля.

- Это может привести к травме из-за сбоя в работе машины.

Так как вода, сливаемая в режиме стирки и сушки, имеет высокую температуру, не допускайте контакта с этой водой.

- Это может привести к ожогу или травме.

Не стирайте, не отжимайте и не сушите водонепроницаемые подстилки для сидений, циновки или одежду (*), если у Вашей машины нет специальной программы для стирки этих вещей.

- Не стирайте толстых, жестких циновок.
- Это может привести к травме или повредить стиральную машину, стены, пол или одежду из-за чрезмерной вибрации.

* Шерстяные постельные принадлежности, накидки от дождя, рыбацкие жилеты, лыжные штаны, спальные мешки, детские подгузники, спортивные трикотажные костюмы, а также тенты для укрытия велосипедов, мотоциклов, автомобилей и т. д.

Не включайте машину в работу, если распределитель для моющих средств не вставлена на своё место.

- Это может привести к удару электротоком или к травме из-за утечки воды.

Не прикасайтесь к внутренней поверхности бака во время или сразу после сушки, так как она горяча.

- Это может привести к ожогам.

Не помещайте руки в ящик для моющего средства после его открытия.

- Рука может попасть в устройство загрузки моющего средства и вы получите травму. Не помещайте в стиральную машину никакие предметы, кроме белья (например, обувь, пищевые отходы, животных).
- Из-за сильной вибрации это может привести к поломке стиральной машины или к травме и гибели домашних животных.

Не нажимайте на кнопки такими острыми предметами, как шпильки, ножи, гвозди и т. д.

- Это может привести к удару электротоком или травме.

Не стирайте бельё, загрязненное маслами, кремами или лосьонами, которые обычно продаются в специальных магазинах, где продаются средства по уходу за кожей, или в массажных клиниках.

- Это может отразиться на резиновом уплотнении, которое будет деформировано и начнет пропускать воду.

Не оставляйте металлические предметы, например, английскую булавку или заколку для волос, или тубик с отбеливателем в барабане на долгое время.

- Это может привести к появлению ржавчины на барабане
- Если на поверхности барабана начинает появляться ржавчина, нанесите на его поверхность моющее средство (нейтральное) и воспользуйтесь губкой, чтобы удалить ее. Ни в коем случае не пользуйтесь металлической щеткой.

Не используйте непосредственно средства для сухой химической чистки и не стирайте, не ополаскивайте и не отжимайте белье, загрязненное какими-либо средствами сухой химической чистки.

- Это может привести к самовоспламенению или возгоранию из-за высокой температуры, которая создается при окислении нефти.

Не пользуйтесь горячей водой из устройств для охлаждения / нагрева воды.

- Это может привести к неполадкам в стиральной машине

Не используйте для стиральной машины натуральное мыло для мытья рук.

- Если оно затвердеет и накопится в стиральной машине, это может привести к неполадкам в ней, обесцвечиванию, к появлению ржавчины или неприятных запахов.

Не стирайте крупные вещи, например, постельные принадлежности в сетке для стирки.

- Укладывайте носки и бюстгалтеры в сетку для стирки и стирайте их с другим бельем.
- Невыполнение этого требования может привести к травме из-за сильных вибраций.

Не пользуйтесь затвердевшими средствами для стирки.

- Их скопление в стиральной машине может привести к утечке воды.

Если у Вашей стиральной машины в ее основании имеются вентиляционные отверстия, проверьте, чтобы эти отверстия не были перекрыты ковром или каким-то другим предметом, препятствующим проходу воздуха.

Удостоверьтесь, что карманы одежды, которая будет стираться в машине, пусты.

- Твердые, острые предметы, например, монеты, английские булавки, гвозди, шурупы или камни могут привести к поломке стиральной машины.

Не стирайте в машине одежду с крупными пряжками, пуговицами или другими тяжелыми металлическими аксессуарами.



ВАЖНАЯ ИНФОРМАЦИЯ, КАСАЮЩАСЯ ЧИСТКИ СТИРАЛЬНОЙ МАШИНЫ



Не чистите машину, просто обрызгивая ее водой.

Не используйте чистящее средство на основе крепких кислот.

Не используйте бензол, растворители или спирт для чистки стиральной машины.

- Это может привести к обесцвечиванию, деформации, поломке, удару электротоком или возгоранию.

Прежде, чем чистить стиральную машину или выполнять её техническое обслуживание, отсоедините машину от питания, вытащив вилку питания из настенной розетки.

- Несоблюдение этого требования может привести к удару электротоком или возгоранию.

ИНСТРУКЦИИ, КАСАЮЩИЕСЯ ЗНАКА WEEE



Правильная утилизация изделия (Использованное электрическое и электронное оборудование)

(Действительно для стран, использующих систему раздельного сбора отходов)

Наличие данного значка показывает, что изделие и его электронные аксессуары (например, зарядное устройство, гарнитура, кабель USB) по окончании их срока службы нельзя утилизировать вместе с другими бытовыми отходами. Во избежание нанесения вреда окружающей среде и здоровью людей при неконтролируемой утилизации, а также для обеспечения возможности переработки для повторного использования, утилизируйте изделие и его электронные аксессуары отдельно от прочих отходов.

Сведения о месте и способе утилизации изделия в соответствии с нормами природоохранного законодательства можно получить у продавца или в соответствующей государственной организации.

Бизнес-пользователи должны обратиться к своему поставщику и ознакомиться с условиями договора купли-продажи. Запрещается утилизировать изделие и его электронные аксессуары вместе с другими производственными отходами.

содержание

УСТАНОВКА СТИРАЛЬНОЙ МАШИНЫ	13	13 Проверка комплектации
	14	14 Соответствие требованиям к установке
	14	14 Электрическое питание и заземление
	14	14 подача воды
	15	15 Слив
	15	15 Напольное покрытие
	15	15 Температура окружающей среды
	15	15 Установка в нише или в шкафу
	15	15 Установка стиральной машины
СТИРКА БЕЛЬЯ	21	21 Первая стирка белья
	21	21 Общие указания
	22	22 Использование панели управления
	25	25 Замок от детей
	25	25 Отключение звукового сигнала
	25	25 Отсрочка
	26	26 Моя программа
	27	27 Eco Bubble
	28	28 Стирка белья с использованием переключателя циклов
	29	29 Установка режима стирки вручную
	29	29 Инструкции по стирке белья
	30	30 Сведения о моющих средствах и добавках
	30	30 Использование моющих средств для стирки
	31	31 Отсек для моющих средств
	31	31 Жидкие моющие средства (в некоторых моделях)
ЧИСТКА И ОБСЛУЖИВАНИЕ СТИРАЛЬНОЙ МАШИНЫ	32	32 Очистка барабана Eco
	33	33 Аварийный слив воды из стиральной машины
	34	34 Чистка отсека для моющих средств и ниши отсека
	35	35 Чистка фильтра для мусора
	35	35 Чистка внешней поверхности стиральной машины
	36	36 Чистка сетчатого фильтра шланга подачи воды
	36	36 Ремонт замерзшей стиральной машины
	36	36 Хранение стиральной машины
ПОИСК И УСТРАНЕНИЕ НЕИСПРАВНОСТЕЙ И ИНФОРМАЦИОННЫЕ КОДЫ	37	37 Проверьте следующие пункты, если стиральная машина...
	38	38 Информационные коды
ТАБЛИЦА ПРОГРАММ	39	39 Таблица программ
ПРИЛОЖЕНИЕ	40	40 Описание символов на этикетках одежды
	40	40 Защита окружающей среды
	40	40 Соответствие стандартам безопасности
	41	41 Технические характеристики

установка стиральной машины

Специалист по установке должен строго соблюдать данные инструкции, чтобы обеспечить правильную работу стиральной машины и предотвратить опасность получения травм во время стирки.

ПРОВЕРКА КОМПЛЕКТАЦИИ

Аккуратно распакуйте стиральную машину и убедитесь, что в комплект входят все детали, указанные ниже. Если стиральная машина была повреждена во время транспортировки или в комплекте отсутствуют некоторые детали, обратитесь в центр по обслуживанию клиентов компании Samsung или к дилеру компании Samsung.

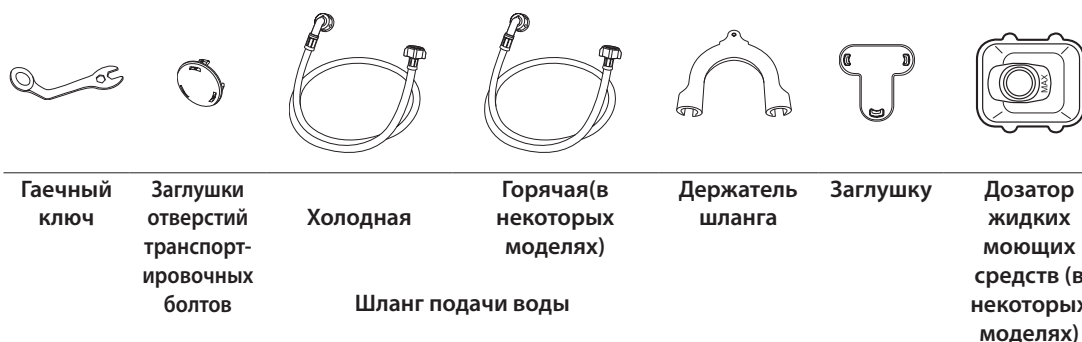
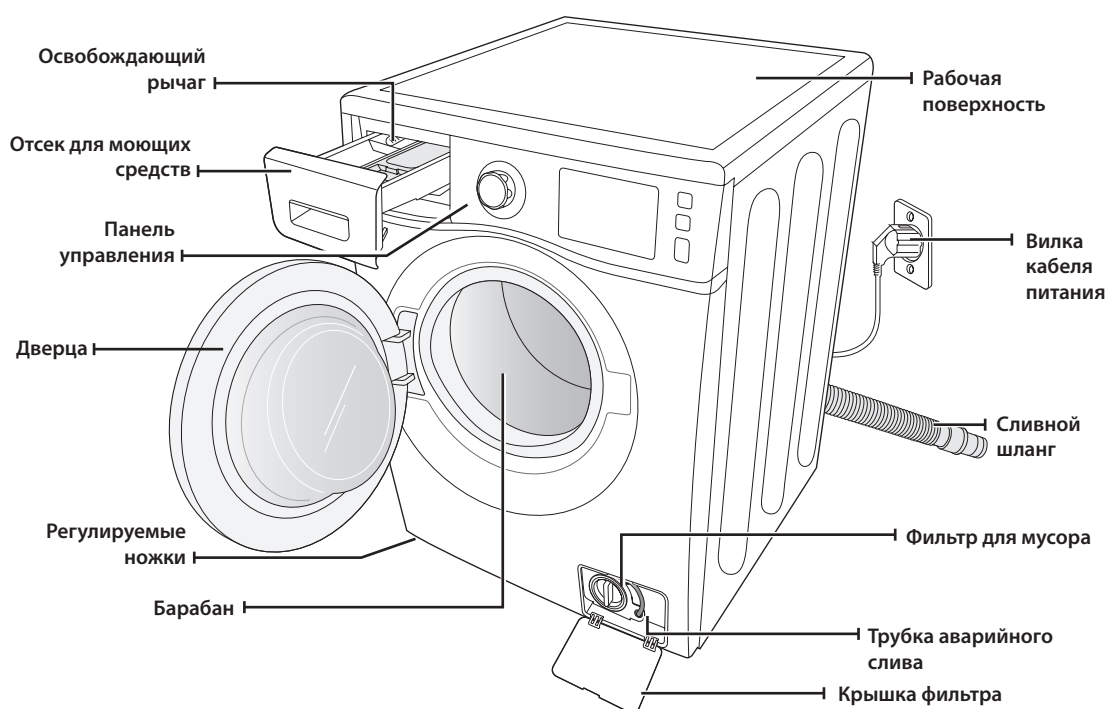

* Заглушки отверстий транспортировочных болтов : Количество заглушек для отверстий под болты зависит от модели (3~5 заглушек).

установка стиральной машины

СООТВЕТСТВИЕ ТРЕБОВАНИЯМ К УСТАНОВКЕ

Электрическое питание и заземление

Для предотвращения риска возникновения пожара, поражения электрическим током или получения травм подключение к электросети и заземление должны быть выполнены в соответствии с последней версией Национальных электротехнических норм и правил США, ANSI/FNPA 70 и местным законодательством. Пользователь устройства несет ответственность за обеспечение соответствующего снабжения электроэнергией данного устройства.

 **Никогда не используйте удлинитель.**
ПРЕДУПРЕЖДЕНИЕ Используйте только кабель питания, который поставляется в комплекте со стиральной машиной.

При подготовке к установке убедитесь, что источник питания соответствует следующим требованиям:

- 220-240В / 50Гц, предохранитель автоматический выключатель;
- отдельная ответвленная цепь, предназначенная только для стиральной машины.

Стиральная машина должна быть заземлена. В случае ненадлежащей работы стиральной машины или ее поломки заземление снижает риск поражения электрическим током, обеспечивая путь наименьшего сопротивления для электрического тока.

Стиральная машина поставляется с кабелем питания, который снабжен вилкой с тремя контактами и с заземлением для использования в правильно установленной и заземленной розетке.

 **Никогда не подсоединяйте заземляющий провод к пластиковому водопроводу, газопроводу или трубе горячей воды.**

Неправильное подключение заземляющего провода может привести к поражению электрическим током.

Обратитесь за консультацией к квалифицированному электрику или специалисту по техническому обслуживанию, если не уверены, правильно ли выполнено заземление стиральной машины. Не заменяйте вилку кабеля питания, поставляемого со стиральной машиной. Если вилка не подходит к розетке, обратитесь к квалифицированному электрику за помощью в установке правильной розетки.

Подача воды

При работе в стиральную машину вода будет поступать надлежащим образом, если давление воды составит 50-800 кПа. При давлении воды ниже 50 кПа может произойти сбой в работе клапана для воды, и этот клапан может закрыться не полностью. Возможно, для наполнения стиральной машины водой потребуются больше времени по сравнению со значением времени, заданным в системе управления, что приведет к выключению устройства (в системе управления задано ограничение на время наполнения стиральной машины водой, что позволяет предотвратить переливание воды/затопление в случае ослабления внутреннего шланга).

Водопроводные краны должны находиться на расстоянии 120 см от задней панели стиральной машины, чтобы обеспечить доступ прилагаемых впускных шлангов к стиральной машине.

 В большинстве магазинов сантехники продаются впускные шланги разной длины (максимальная длина - 305 см).

Можно сократить риск возникновения утечек и ущерба, причиненного водой, выполнив следующие действия.

- Обеспечить свободный доступ к водопроводным кранам.
- Закрывать краны, когда стиральная машина не используется.
- Периодически проверять наличие утечек через прокладки шланга для подачи воды.

 **Перед первым использованием стиральной машины проверьте все места подсоединения шлангов к клапану для воды и водопроводным кранам на наличие утечек.**
ПРЕДУПРЕЖДЕНИЕ

Слив

Компания Samsung рекомендует использовать водонапорную трубу высотой 65 см. Сливной шланг должен быть проложен через зажим сливного шланга (расположен на задней стенке машины) к сливной трубе. Сливная труба должна иметь достаточно большой диаметр, чтобы соответствовать внешнему диаметру сливного шланга. Сливной шланг прикрепляется к стиральной машине на заводе-изготовителе.

Напольное покрытие

Для наилучшей работы стиральная машина должна быть установлена на ровную и твердую поверхность. Деревянные полы, возможно, потребуются укрепить, чтобы снизить уровень вибраций. Ковровые покрытия и кафельные полы способствуют возникновению вибрации, при этом наблюдается тенденция небольшого перемещения стиральной машины во время отжима.

Не следует устанавливать стиральную машину на платформу или на неустойчивую поверхность.

Температура окружающей среды

Не устанавливайте стиральную машину в местах, где вода может замерзнуть, так как в клапане для воды, в насосе и шлангах устройства всегда остается небольшое количество воды. Замерзшая вода в трубах может привести к повреждению ремней, насоса и других компонентов.

Установка в нише или в шкафу

Для безопасной и правильной работы новой стиральной машины при ее установке необходимо соблюдать следующие минимальные зазоры.

По бокам - 25 мм
Сверху - 25 мм

Сзади - 50 мм
Спереди - 465 мм

Если стиральная машина и сушилка установлены вместе, в передней части ниши или шкафа должно быть свободное пространство не менее 465 мм для обеспечения вентиляции. Если стиральная машина установлена отдельно, то особой вентиляции не требуется.

УСТАНОВКА СТИРАЛЬНОЙ МАШИНЫ

ШАГ 1

Выбор места для установки машины



Перед установкой стиральной машины убедитесь, что будущее место расположения отвечает следующим требованиям.

- Наличие твердой, ровной поверхности без коврового покрытия или покрытия, которое может препятствовать вентиляции.
- Защищенность от воздействия прямых солнечных лучей.
- Достаточная вентиляция.
- Температура в помещении не ниже 0 °С.
- Расположение вдали от источников тепла, например, масляного или газового обогревателя.
- Достаточно места для того, чтобы кабель питания не проходил под стиральной машиной.

установка стиральной машины

ШАГ 2

Удаление транспортировочных болтов

Перед установкой стиральной машины необходимо удалить пять транспортировочных болтов на задней стенке стиральной машины.

1. Ослабьте все транспортировочные болты с помощью прилагаемого ключа.

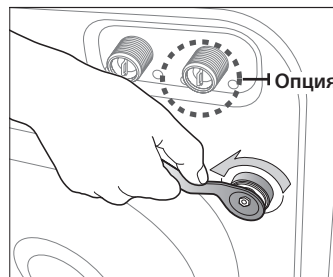

2. Держите болт гаечным ключом и извлеките его через широкую часть отверстия. Повторите процедуру для каждого болта.

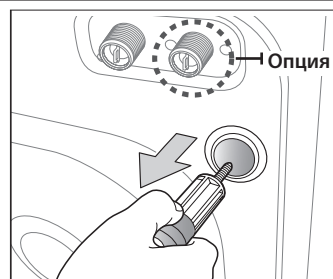

3. Закройте отверстия с помощью прилагаемых пластмассовых заглушек.

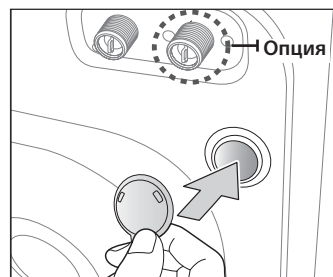

4. Поместите транспортировочные болты в безопасное место, поскольку они могут пригодиться при транспортировке стиральной машины в будущем.

 **ПРЕДУПРЕЖДЕНИЕ** Упаковочные материалы могут быть опасными для детей; храните все упаковочные материалы (пластиковые пакеты, пенопласт и т.д.) в недоступном для детей месте.

-  Вставьте заглушку (входит в состав принадлежностей в виниловом пакете) в отверстие, из которого был извлечен кабель питания на задней панели устройства.

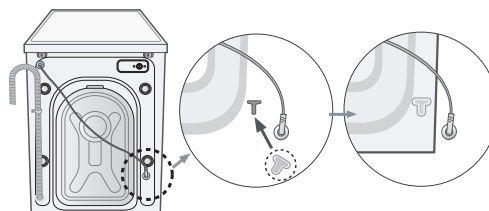

ШАГ 3

Регулировка высоты ножек

 При установке стиральной машины необходимо обеспечить свободный доступ к вилке кабеля питания, шлангу подачи воды и сливному шлангу.

1. Переместите стиральную машину в выбранное вами место.

2. Выровняйте стиральную машину, вращая пальцами регулируемые ножки в нужную сторону, чтобы увеличить или уменьшить их длину.

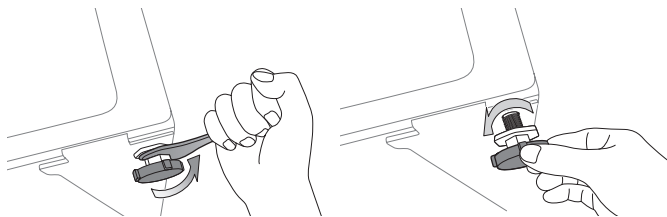

3. Когда стиральная машина будет выровнена, затяните гайки с помощью прилагаемого к стиральной машине гаечного ключа.

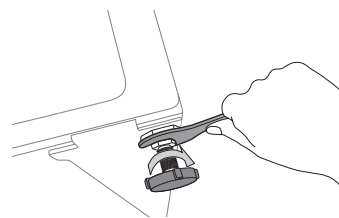

ШАГ 4

Подсоединение шланга подачи воды и сливного шланга

Подсоединение шланга подачи воды

1. Возьмите шланг подачи холодной воды с Г-образной насадкой и подсоедините его к входному отверстию подачи холодной воды на задней стенке машины. Затяните соединение вручную.

 Один конец шланга подачи воды необходимо подсоединить к стиральной машине, а другой - к водопроводному крану. Не растягивайте шланг подачи воды. Если шланг слишком короткий, замените шланг более длинным, выдерживающим высокое давление.

2. Подсоедините другой конец шланга подачи холодной воды к водопроводному крану с холодной водой и затяните соединение вручную. Если необходимо, можно изменить положение шланга подачи воды на стиральной машине. Для этого ослабьте соединение, поверните шланг и снова затяните соединение.

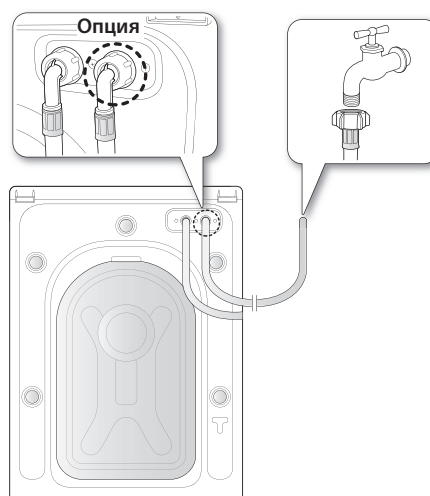

Для некоторых моделей с дополнительной подачей горячей воды:

1. Возьмите шланг подачи горячей воды с красной Г-образной насадкой и подсоедините к входному отверстию подачи горячей воды на задней панели машины. Затяните соединение вручную.
2. Подсоедините другой конец шланга подачи горячей воды к водопроводному крану с горячей водой и затяните соединение вручную.
3. Если хотите использовать только холодную воду, используйте Y-образный тройник.

установка стиральной машины

Подсоединение шланга подачи воды (для некоторых моделей)

1. Снимите адаптер со шланга подачи воды.

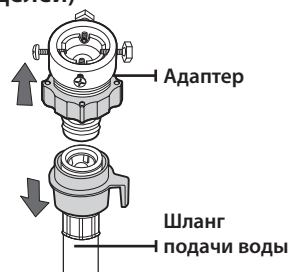

2. С помощью крестообразной отвертки ослабьте четыре винта на адаптере. Затем поверните часть (2) адаптера в направлении, указанном стрелкой, пока не образуется зазор шириной около 5 мм.

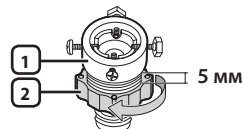

3. Подсоедините адаптер к водопроводному крану и туго затяните винты, поднимая адаптер вверх. Поверните часть (2) в направлении, указанном стрелкой, и соедините части (1) и (2).

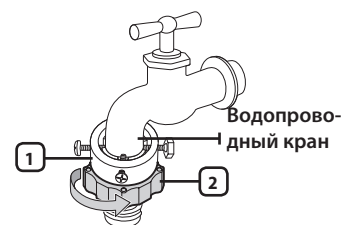

4. Подсоедините шланг подачи воды к адаптеру. Если отпустить часть (3), шланг автоматически подсоединится к адаптеру со щелчком.

-  После подсоединения шланга подачи воды к адаптеру убедитесь, что он правильно подсоединен, потянув шланг вниз.

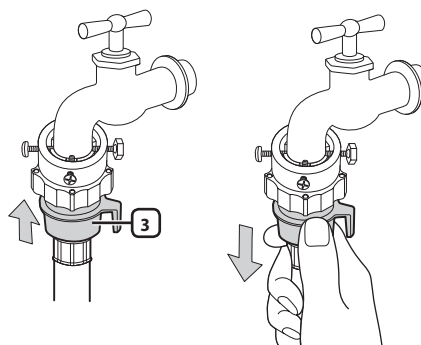

5. Подсоедините другой конец шланга подачи воды к впускному клапану для воды, расположенному на задней стенке стиральной машины. Заверните шланг по часовой стрелке до упора.

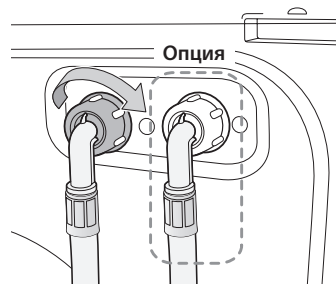

6. Включите подачу воды и убедитесь, что нет протечки воды из клапана подачи воды, крана или адаптера. Если есть протечка воды, повторите предыдущие действия.



Не используйте стиральную машину, если обнаружена протечка. Это может привести к поражению электрическим током или травмам.

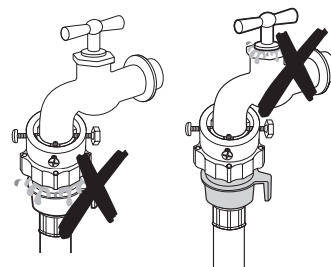

- Если на водопроводном кране имеется резьба, подсоедините шланг подачи воды к крану, как показано на рисунке.

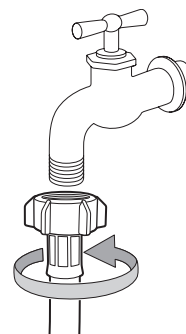

Для подачи воды используйте наиболее удобный для этой цели водопроводный кран. В случае, если кран имеет квадратную форму или слишком большой диаметр, извлеките промежуточное кольцо, прежде чем подсоединять адаптер к водопроводному крану.

Подключение шланга модели Aqua (в некоторых моделях)

Насадка к шлангу модели Aqua была изобретена для защиты от утечки воды. Она присоединяется к шлангу подачи воды и автоматически отключает поток воды, если шланг поврежден. На ней также срабатывает предупреждающий индикатор.

- Присоедините шланг подачи воды к крану, как показано на рисунке.

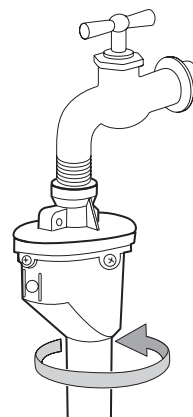

установка стиральной машины

Подсоединение сливного шланга

Конец сливного шланга можно расположить тремя способами.

1. **Через бортик раковины:** сливной шланг должен располагаться на высоте 60 - 90 см. Чтобы конец сливного шланга был изогнут, используйте имеющийся в комплекте стиральной машины пластиковый держатель шланга. Во избежание перемещения сливного шланга закрепите держатель на стене с помощью крючка или на водопроводном кране с помощью веревки.

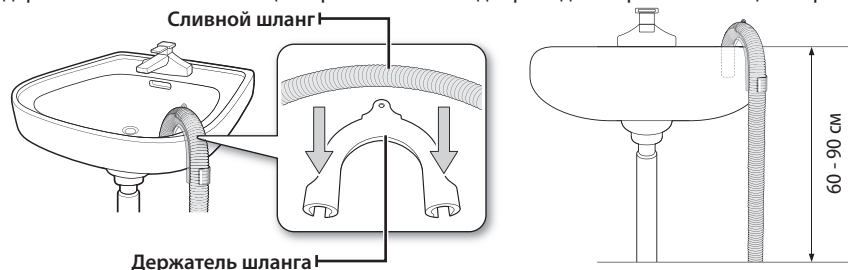

2. **В ответвление сливной трубы раковины:** ответвление сливной трубы должно располагаться выше сифона слива раковины, чтобы конец шланга находился не ниже 60 см над уровнем пола.
3. **В сливной трубе:** рекомендуется использовать вертикальную трубу высотой 65 см; она должна быть не короче 60 см и не длиннее 90 см.

-  Параметры стояка для слива:
- минимальный диаметр 5 см.
 - минимальная скорость слива 60 литров в минуту.

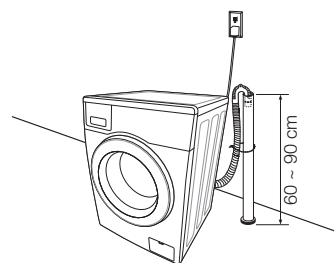

ШАГ 5

Подключение стиральной машины к электропитанию

Подключите шнур питания к сетевой розетке (разрешенной электрической розетке 220–240 В/50 Гц переменного тока, защищенной с помощью предохранителя или автоматического выключателя). (дополнительную информацию о требованиях к электричеству и заземлению см. на стр. 14).

-  **Тестовый запуск**
После установки стиральной машины произведите проверку, запустив программу **Полоскание+отжим**.

ШАГ 6

Режим калибровки

Стиральная машина Samsung автоматически определяет вес белья. Для более точного определения веса после установки запустите режим калибровки. Для осуществления калибровки выполните следующие шаги.

1. Выньте белье или другие вещи из машины и выключите машину.
2. Нажмите одновременно кнопки **Темп.** и **Отсрочка**, а затем нажмите кнопку **Вкл./Выкл.**. Стиральная машина включится.
3. Нажмите кнопку **Пуск**, чтобы активировать Режим калибровки.
4. Барабан будет вращаться по и против часовой стрелки в течение приблизительно 3 минут.
5. По завершении Режим калибровки на дисплее отобразится надпись End(En), после чего машина автоматически выключится. Теперь стиральная машина готова к использованию.

стирка белья

С новой стиральной машиной Samsung при стирке белья самым трудным будет принять решение о том, какое белье стирать в первую очередь.

ПЕРВАЯ СТИРКА БЕЛЬЯ

 Перед первой стиркой белья необходимо запустить полный цикл стирки без белья.

1. Нажмите кнопку **Вкл./Выкл.**
2. Добавьте небольшое количество средства для стирки в отделение ① отсека для моющих средств.
3. Включите подачу воды в стиральную машину.
4. Нажмите кнопку **Старт/Пауза**.

 При этом удалится вода, которая могла остаться в машине после испытаний, выполненных на заводе-изготовителе.

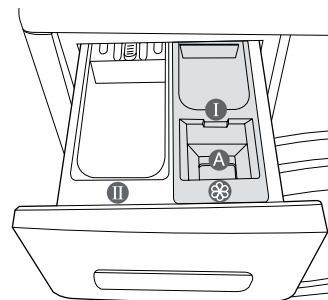

Отсек ①: моющее средство для предварительной стирки или крахмал.

Отсек ②: средство для основной стирки, средство для смягчения воды, средство для предварительного замачивания, отбеливатель и пятновыводитель.

 Для использования жидких средств для стирки воспользуйтесь ящиком для жидкого моющего средства (см. соответствующую модель на стр. 31 данного руководства пользователя). Не насыпайте порошковое моющее средство в дозатор для жидкого моющего средства.

Отсек Ⓜ: добавки, например кондиционер для белья или вспомогательные вещества (заполнять следует не выше нижнего края перегородки "А" (МАКС.))

ОБЩИЕ УКАЗАНИЯ

1. Загрузите белье в стиральную машину.

 Не перегружайте стиральную машину. Для определения объема загрузки для каждого типа белья см. таблицу на стр. 30.

ПРЕДУПРЕЖДЕНИЕ

-  • Убедитесь в том, что белье не защемилось дверцей, поскольку это может привести к утечке воды.
 - После цикла стирки средство для стирки может остаться в резиновых уплотнителях передней части стиральной машины. Удалите оставшееся средство для стирки, поскольку это может вызвать протечку воды.
 - Не стирайте водоотталкивающие материалы.
2. Закройте дверь до щелчка.
 3. Включите стиральную машину.
 4. Добавьте в отсек для моющих средств средство для стирки и добавки.
 5. Выберите необходимый цикл и параметры для загруженного белья. Загорится индикатор стирки, и на дисплее отобразится предполагаемая продолжительность цикла стирки.
 6. Нажмите кнопку **Старт/Пауза**.

стирка белья

ИСПОЛЬЗОВАНИЕ ПАНЕЛИ УПРАВЛЕНИЯ



1 ЦИФРОВОЙ ГРАФИЧЕСКИЙ ДИСПЛЕЙ

Отображение оставшегося времени цикла стирки, всей информации о цикле стирки и сообщений об ошибках.

Выберите для цикла необходимую программу и скорость отжима.

Для получения более подробной информации см. раздел "Стирка белья с использованием переключателя циклов" (см. стр. 28).

Хлопок - средне- или слабозагрязненные изделия из хлопка, постельное белье, салфетки и скатерти, нижнее белье, полотенца, сорочки и т.п.

Синтетика - средне- или слабозагрязненные блузки, сорочки и т.п., изготовленные из полиэфира (диолен, тревира), полиамида (перлон, нейлон) или аналогичного состава.

Джинсы - Повышенный уровень воды при основной стирке и при дополнительном полоскании удаляет остатки стирального порошка, которые могут оставить пятна на Вашей одежде.

Постельное белье - Для покрывал, простыней, пододеяльников и т. д.

Для получения наилучшего результата стирайте только один вид постельных принадлежностей общим весом до 2 кг.

Темные вещи - Дополнительные полоскания и сниженная скорость вращения обеспечат, чтобы Ваши любимые темные вещи стирались в щадящем режиме и тщательно прополаскивались.

Ежедневная - Используется для таких ежедневно используемых вещей, как нижнее белье и рубашки.

Очистка барабана Eco - Используйте эту программу для чистки барабана. Она удаляет с барабана грязь и бактерии. Рекомендуется пользоваться ею регулярно (через каждые 40 стирок). Никаких моющих средств или отбеливателей не требуется.

Интенсивная стирка Eco - Низкотемпературная программа Eco Bubble обеспечит Вам отличную стирку при значительной экономии электроэнергии.

Верхняя одежда -Используйте эту программу для такой верхней одежды, как одежда для горных прогулок, горнолыжная и спортивная одежда. Для одежды из тканей, прошедших функциональную технологическую обработку и включающих таких волокна, как спандекс, стрейч и микроволокно.

Детские вещи - Стирка при высокой температуре и дополнительные циклы полоскания исключат присутствие на вашей деликатной одежде следов любых стиральных порошков.

2 ПЕРЕКЛЮЧАТЕЛЬ ЦИКЛОВ

	<p>Шерсть - олько изделия из шерсти, для которых можно использовать машинную стирку. Объем загрузки должен быть меньше 2 кг.</p> <ul style="list-style-type: none"> • Стирка в режиме стирка шерсти осуществляется спокойным покачиванием барабана. В режиме полоскание спокойное покачивание и замачивание продолжают, чтобы предотвратить усадку / изменение формы шерстяных волокон, а также, чтобы очищение осуществлялось наиболее щадящим способом. Остановить эту операцию несложно. • Для получения лучших результатов стирки и для лучшей сохранности шерстяных волокон в режиме стирка шерсти рекомендуется пользоваться нейтральным стиральным порошком. <p>Ручная стирка - Очень щадящая программа стирки, столь же мягкая, как ручная стирка.</p> <p>Отжим - дополнительный цикл отжима для более тщательного отжима.</p> <p>Полоскание + Отжим - режим используется при стирке белья, для которого необходимо выполнить только полоскание, или для добавления кондиционера во время полоскания.</p>		
3	<p>КНОПКА ВЫБОРА ТЕМПЕРАТУРЫ</p> <p>Нажмите эту кнопку несколько раз для переключения доступных вариантов температуры воды: (☼) (Холодная:Все индикаторы выключены), 20 °C, 30 °C, 40 °C, 60 °C, 95 °C)</p>		
4	<p>КНОПКА ВЫБОРА ПОЛОСКАНИЕ</p> <p>Нажмите эту кнопку для добавления дополнительных циклов полоскания. Доступно максимум пять циклов полоскания.</p>		
5	<p>Последовательно нажимайте кнопку для выбора скорости отжима.</p> <table border="1" data-bbox="586 1055 1339 1115"> <tr> <td>WF702U2 / WF700U2 WF602U2 / WF600U2</td> <td>Все индикаторы выключены, Ⓞ, 400, 800, 1000, 1200 об./мин.</td> </tr> </table> <p>“Без отжима Ⓞ” – после последнего слива белье остается в барабане без отжима.</p> <p>“Задержка полоскания (Все индикаторы выключены)” – белье остается замоченным в воде, оставшейся после последнего полоскания. Перед извлечением белья должен быть выполнен цикл слива или отжима.</p>	WF702U2 / WF700U2 WF602U2 / WF600U2	Все индикаторы выключены, Ⓞ, 400, 800, 1000, 1200 об./мин.
WF702U2 / WF700U2 WF602U2 / WF600U2	Все индикаторы выключены, Ⓞ, 400, 800, 1000, 1200 об./мин.		
6	<p>Нажмите нужное число раз на эту кнопку, чтобы выбрать нужную дополнительную функцию стирки: ☼ (Замачивание) → ☼ (Интенсивная) → ☼ (Предв.стирка) → ☼ (Замачивание) + ☼ (Интенсивная) → ☼ (Замачивание) + ☼ (Предв.стирка) → ☼ (Интенсивная) + ☼ (Предв.стирка) → ☼ (Замачивание) + ☼ (Интенсивная) + ☼ (Предв.стирка) → (откл.)</p> <p>“Предв.стирка”: Нажимайте на эту кнопку, чтобы выбрать Предварительную стирку. Использование режима Предварительная стирка возможно только в таких режимах, как: Хлопок, Синтетика, Джинсы, Постельное белье, Темные вещи, Ежедневная, Интенсивная стирка Eco, Детские вещи.</p> <p>“Интенсивная”: Нажмите эту кнопку, если белье очень грязное и нуждается в интенсивной стирке. Для каждого цикла время цикла увеличивается.</p> <p>“Замачивание”: Используйте эту дополнительную функцию для эффективного удаления пятен с белья методом его замачивания.</p> <ul style="list-style-type: none"> • Процесс замачивания осуществляется в течение 13 минут в цикле стирки. • Функция Замачивание выполняется за 6 циклов в течение 30 минут, где в каждом цикле выполняется замачивание, когда барабан 1 минуту вращается и в течение 4 минут стоит на месте. • Функция Замачивание действует только для следующих программ стирки: Хлопок, Синтетика, Джинсы, Постельное белье, Ежедневная, Интенсивная стирка Eco, Детские вещи. 		

стирка белья

7 КНОПКА ВЫБОРА ECO BUBBLE	Выбор программы Eco Bubble включен по умолчанию. Нажмите один раз кнопку программы Eco Bubble, чтобы ее отменить, индикация Bubble Generator погаснет. (показана на панели управления), нажмите на нее еще раз чтобы снова включить эту функцию. <ul style="list-style-type: none">Некоторые циклы стирки должны выполняться с включённой функцией Eco Bubble (индикатор будет отображаться на панели, а генератор включится автоматически).Некоторым циклам стирки эта программа не нужна и генератор отключается автоматически ОТКЛ.Для многих циклов Вы можете вручную настраивать эту программу, что заметно повлияет на продолжительность стирки, отображаемую на панели управления (см. стр. 27 для получения дополнительной информации).
8 КНОПКА ВЫБОРА ОТЛОЖИТЬ СТИРКУ	Нажмите эту кнопку несколько раз для переключения доступных вариантов отложенного завершения стирки (от 3 до 19 часов с шагом в один час). Отображаемое время обозначает время окончания цикла стирки.
9 КНОПКА ВЫБОРА БЫСТРАЯ СТИРКА	Эта программа предназначена для легко загрязненного белья весом до 2 кг, которое Вам нужно срочно постирать. Минимально эта программа занимает около 15 минут, но может отличаться от указанного значения в зависимости от давления, жесткости и температуры воды на входе, от комнатной температуры, вида, количества и степени загрязнения белья, несбалансированной загрузки, используемого стирального средства, колебаний напряжения электроэнергии и выбранных дополнительных функций. <ul style="list-style-type: none">Нажмите на эту кнопку нужное число раз, чтобы выбрать нужную продолжительность цикла стирки: 15мин → 20мин → 30мин → 40мин → 50мин → 60мин → Откл.  Количество порошкового/жидкого моющего средства не должно превышать 20 г (для белья весом 2 кг), в противном случае моющее средство может остаться на одежде.
10 КНОПКА ВЫБОРА ЛЕГКОЕ ГЛАЖЕНЬЕ	Нажмите эту кнопку, чтобы уменьшить образование складок после отжима.
11 КНОПКА ВЫБОРА ЦИКЛА МОЯ ПРОГРАММА	Выберите свою любимую программу, установив температуру, скорость вращения барабана, степень загрязненности вещей, программу и т.д.
12 КНОПКА СТАРТ/ ПАУЗА	Нажмите для приостановки или перезапуска цикла стирки.
13 КНОПКА ВКЛЮЧЕНИЯ	Нажмите эту кнопку один раз, чтобы включить стиральную машину, и нажмите повторно, чтобы выключить. Если стиральная машина остается включенной более 10 минут и не производится никаких операций, питание автоматически выключается.

Замок от детей

Функция “Замок от детей” позволяет заблокировать кнопки, чтобы дети не смогли изменить выбранный цикл стирки.

Включение/выключение

Если необходимо включить или выключить функцию “Замок от детей”, одновременно нажмите кнопки **Темп.** и **Полоскание** на 3 секунды. Когда эта функция включится, загорится индикатор “Замок от детей”.

Когда включена функция “Замок от детей”, работает только кнопка **Вкл./Выкл.** Функция “Замок от детей” остается включенной даже после включения и выключения питания или после отключения и повторного подключения кабеля питания.

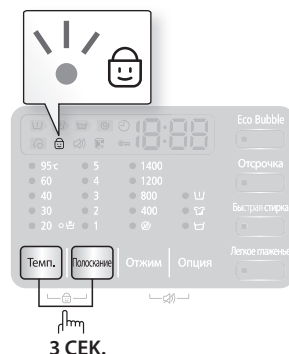

Отключение звукового сигнала

Функцию “Отключение звукового сигнала” можно выбрать во время всех программ стирки. При выборе этой функции подача звуковых сигналов отключается для всех программ. Звуковые сигналы остаются отключенными даже при неоднократном выключении и включении стиральной машины.

Включение/выключение

Если необходимо включить или выключить функцию “Отключение звукового сигнала”, одновременно нажмите кнопки **Отжим** и **Опция** на 3 секунды. Когда эта функция включится, загорится индикатор “Отключение звукового сигнала”.

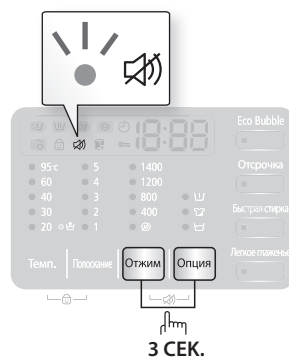

Отсрочка

Можно запрограммировать стиральную машину так, чтобы она автоматически закончила стирку позже, выбрав время отсрочки на 3 - 19 часов (с шагом в 1 час). Отображаемое на дисплее время обозначает время окончания стирки.

1. Вручную или автоматически установите программу для стиральной машины в соответствии с типом ткани белья, предназначенного для стирки.
2. Нажмите кнопку **Отсрочка** несколько раз, пока не будет установлено время задержки.
3. Нажмите кнопку **Старт/Пауза**. Загорится индикатор “Отсрочка”, и часы начнут обратный отсчет до указанного времени.
4. Чтобы отменить функцию Отсрочка, нажмите кнопку **Вкл./Выкл.**, затем снова включите стиральную машину.

стирка белья

Моя программа

Эта кнопка дает Вам удобную возможность активировать Вашу обычную стирку (учитывая температуру, скорость вращения барабана, степень загрязненности вещей и т. д.) одним единственным нажатием на нее.

Чтобы загрузить и использовать сохраненные дополнительные функции программы необходимо нажимать кнопку **Моя программа**. Подсветка кнопки “Моя программа” сообщит Вам о ее активации. Кроме того, будут мигать сигнальные лампочки выбранной программы и дополнительных функций. Вы можете установить все нужные Вам дополнительные функции в программе Моя программа.

1. Откройте водопроводный кран.
2. Нажмите кнопку **Вкл./Выкл.**
3. Выберите цикл, пользуясь **Переключателем циклов**.
4. После выбора цикла, установите все дополнительные функции.

 Посмотрите установку всех доступных дополнительных функций для каждого цикла на “таблица программ” на стр. 39.

5. После этого Вы можете сохранить выбранный цикл и дополнительные функции, нажав и удерживая кнопку **Моя программа** не менее 3 секунд в режиме Моя программа. Цикл и дополнительные функции, которые Вы выберете, будут отображаться в следующий раз, когда Вы выберете программу Моя программа.

 Вы можете изменить настройки функции Моя программа, повторно выполнив процедуру, которая описана выше. Настройки, которыми Вы пользовались в последний раз, появятся снова, когда Вы выберете функцию Моя программа.

 Если Вы нажмете на кнопку Моя программа и отпустите до истечения 3 секунд, то появится ранее сохраненная программа стирки и дополнительные функции. Если Вы нажмете и будете удерживать кнопку Моя программа 3 секунды или больше, то сохранится программа и дополнительные функции, которые установлены в настоящее время, и светодиодный индикатор будет мигать в течение 3 секунд.

Eco Bubble

Режим Eco Bubble позволяет моющему средству распределяться равномерно и проникать в ткани быстрее и глубже.

 Функция Eco Bubble доступна для всех программ стирки за исключением программы Очистка барабана Eco. Информация о наличии этой функции ниже дана.

Программа стирки	Функция Eco Bubble	Возможность отмены функции Eco Bubble
Хлопок, Синтетика, Джинсы, Постельное белье, Темные вещи, Ежедневная	Имеется	Имеется
Интенсивная стирка Eco, Верхняя одежда, Детские вещи, Шерсть, Ручная стирка		Отсутствует
Очистка барабана Eco	Отсутствует	-

- В зависимости от программы стирки могут использоваться различные функции Eco Bubble.

 Технология Eco Bubble устанавливается по умолчанию. Нажмите на кнопку один раз, чтобы отменить выбор технологии Eco Bubble, нажмите снова, чтобы выбрать технологию Eco Bubble.

1. Откройте дверцу, загрузите бельё для стирки в бак и закройте дверцу.

2. Нажмите кнопку **Вкл./Выкл.**

3. Выберите функцию.

4. Учитывая количество белья для стирки, поместите необходимое количество моющего средства и смягчителя ткани в соответствующие дозаторы ящичка для моющих средств и закройте его.

- Поместите необходимое количество моющего средства в дозатор для моющих средств (I), и поместите средство для полоскания в дозатор средств для полоскания (MAX) "A" строго ниже линии отметки средств для полоскания (MAX) "A".

- Если выбрана программа Предв. (Предварительная стирка), поместите моющее средство и в отделение предварительной стирки (II).

- Чтобы воспользоваться жидким моющим средством, вставьте в этот ящичек дозатор для жидкого моющего средства (см. раздел "Жидкие моющие средства" на стр. 31).

 Не насыпайте порошковое моющее средство в дозатор для жидкого моющего средства.

5. Нажмите на кнопку Старт/Пауза.

- Нажмите на кнопку **Старт/Пауза**, чтобы начать стирку.

- Количество белья определяется автоматически, после чего начинается стирка.

- После того, как стиральная машина начнет работать, Вы не сможете добавить или выбрать функцию Eco Bubble.

 • При заданном объеме моющего средства создается достаточное количество пузырьков.

- Пожалуйста, регулярно очищайте фильтр от мусора. Периодическая чистка помогает генерировать достаточное количество пузырьков.

- В зависимости от моющего средства и стираемого белья, пузырьки могут абсорбироваться, и может показаться, что их мало.

- Несмотря на то, что пузырьки образуются сразу же, как только начинается стирка, пользователю может потребоваться несколько минут, чтобы их увидеть.

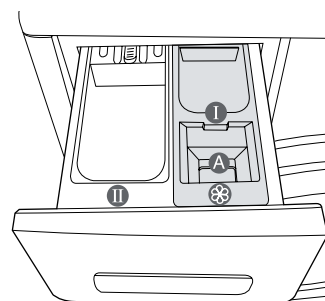

стирка белья

Стирка белья с использованием переключателя циклов

Благодаря автоматической системе управления стиркой "Fuzzy Control", разработанной компанией Samsung, стирка выполняется очень легко. При выборе программы стирки машина сама устанавливает правильную температуру, время и скорость стирки, которые вы также можете изменить по своему усмотрению.

1. Откройте водопроводный кран.
2. Нажмите кнопку **Вкл./Выкл.** на стиральной машине.
3. Откройте дверцу.
4. Загрузите поочередно вещи, размещая их свободно в барабане машины и избегая перегрузки.
5. Закройте дверцу.
6. Добавьте средство для стирки и, если необходимо, кондиционер для белья или средство для предварительной стирки в соответствующие отсеки.

 Режим предварительной стирки доступен только в том случае, когда выбрана программа "Хлопок", "Синтетика", "Джинсы", "Постельное белье", "Темные вещи", "Ежедневная", "Интенсивная стирка Есо", "Детские вещи". Предварительная стирка необходима, только если белье очень грязное.

7. Используйте **Переключатель циклов** для выбора необходимого цикла в соответствии с типом ткани: "Хлопок", "Синтетика", "Джинсы", "Постельное белье", "Темные вещи", "Ежедневная", "Очистка барабана Есо", "Интенсивная стирка Есо", "Верхняя одежда", "Детские вещи", "Шерсть", "Ручная стирка". На панели управления будут гореть соответствующие индикаторы.
8. Теперь с помощью соответствующих кнопок можно выбрать температуру стирки, количество полосканий, количество оборотов для отжима и время отсрочки стирки.
9. Нажмите кнопку **Старт/Пауза**, и начнется стирка. Загорится индикатор стирки, и на дисплее отобразится оставшееся время цикла.

Функция паузы

В течение 5 минут после начала стирки можно добавлять или извлекать белье.

1. Чтобы разблокировать дверцу, нажмите кнопку **Старт/Пауза**.

 Дверцу нельзя открыть, если вода слишком ГОРЯЧАЯ или уровень воды слишком ВЫСОКИЙ.

2. После того как дверца была закрыта, нажмите кнопку **Старт/Пауза**, чтобы продолжить стирку.

Цикл стирки завершен:

После завершения всего цикла стирки стиральная машина выключается автоматически.

1. Откройте дверцу.
2. Извлеките белье.

Установка режима стирки вручную

Можно вручную установить режим стирки.

1. Откройте водопроводный кран.
2. Нажмите кнопку **Вкл./Выкл.** на стиральной машине.
3. Откройте дверцу.
4. Загрузите поочередно вещи, размещая их свободно в барабане машины и избегая перегрузки.
5. Закройте дверцу.
6. Добавьте средство для стирки и, если необходимо, кондиционер для белья или средство для предварительной стирки в соответствующие отсеки.
7. Нажмите кнопку **Темп.** для выбора температуры воды при стирке. (☼ (Холодная:Все индикаторы выключены) , 20 °C, 30 °C, 40 °C, 60 °C, 95 °C)
8. Нажмите кнопку **Полоскание** для выбора требуемого количества циклов полоскания. Доступно максимум пять циклов полоскания. Продолжительность стирки будет соответственно увеличена.
9. Нажмите кнопку **Отжим** для выбора скорости отжима.
(☼: **Без отжима**, Все индикаторы выключены : **задержка полоскания**)
10. Нажмите кнопку **Отсрочка** несколько раз для переключения доступных вариантов отложенного выполнения стирки (от 3 до 19 часов с шагом в один час). Отображаемое время обозначает время окончания стирки.
11. Нажмите кнопку **Старт/Пауза** для запуска цикла стирки.

ИНСТРУКЦИИ ПО СТИРКЕ БЕЛЬЯ

Следуйте этим простым инструкциям для получения наилучших результатов стирки.

 Перед стиркой всегда проверяйте особенности ухода за тканью в соответствии с символами на этикетке.

Рассортируйте и постирайте белье в соответствии со следующими критериями.

- Ярлык с инструкцией по уходу: рассортируйте белье на изделия из хлопка, смешанных тканей, синтетики, шелка, шерсти и вискозы.
- Цвет: отделите цветные вещи от белых. Новые цветные вещи стирайте отдельно.
- Размер: загрузка разных по размеру вещей в один цикл обеспечит более эффективную стирку.
- Чувствительность: стирайте изделия из деликатных тканей отдельно, используя цикл стирки “Деликатные” для новых изделий из шерсти, штор и шелковых изделий. См. символы на этикетках вещей, предназначенных для стирки, или информацию по уходу за тканью в приложении.

Проверка карманов

Перед каждой стиркой освобождайте все карманы. Наличие небольших, твердых и острых предметов, например монеток, ножей, булавок и скрепок для бумаг, может привести к повреждениям стиральной машины. Не стирайте белье с большими пряжками, пуговицами или другими металлическими предметами.

Металлические элементы на одежде могут повредить одежду и бак. Перед стиркой одежды с пуговицами и вышивкой выверните ее. Если во время стирки молнии брюк и курток открыты, они могут повредить барабан, резиновый уплотнитель, стекло дверцы, а также другую одежду. Перед стиркой молнии должны быть закрыты и закреплены с помощью шнура.

Одежда с длинными завязками может запутаться с другими элементами одежды, что может привести к их повреждению. Перед началом стирки убедитесь в том, что завязки закреплены.

Предварительная стирка изделий из хлопка

Стиральная машина при использовании современных средств для стирки обеспечивает превосходные результаты стирки, экономя электроэнергию, время, воду и средства для стирки. Однако если хлопковые вещи особенно сильно загрязнены, используйте для их стирки программу предварительной стирки со средством для стирки на основе белков.

стирка белья

Определение объема загрузки

Не перегружайте стиральную машину. В противном случае результаты стирки могут оказаться неудовлетворительными. Для определения объема загрузки в соответствии с типом белья используйте приведенную ниже таблицу.

Тип ткани	Объем загрузки	
	Модель	
	WF702U2 / WF700U2	WF602U2 / WF600U2
Хлопок - средне/слабозагрязненное белье - сильнозагрязненное белье	7,0 кг	6,0 кг
Синтетика	2,5 кг	2,5 кг
Джинсы	3,0 кг	3,0 кг
Постельное белье	2,0 кг	2,0 кг
Темные вещи	3,0 кг	3,0 кг
Шерсть	2,0 кг	1,5 кг

- Когда белье загружено неравномерно (на дисплее загорается индикация “UE”), перераспределите белье. Если белье загружено неравномерно, эффективность отжима может снизиться.
- При стирке постельного белья или пуховых одеял время стирки может увеличиться, а также может снизиться эффективность отжима.
- Для стирки постельного белья или пуховых одеял рекомендуется загружать не более 2,0 кг.

Бюстгалтеры следует стирать в специальных мешочках (приобретаются отдельно). Не все бюстгалтеры можно стирать - проверяйте этикетку с рекомендациями по их стирке

- Металлические детали бюстгалтеров могут прорваться и повредить белье. Поэтому их следует класть в сетчатые мешочки для стирки белья из тонкой ткани.
- Маленькие и легкие предметы одежды, например, носки, перчатки, чулки и носовые платки, могут защемиться дверцей. Поэтому тоже помещайте их в сетчатые мешочки для стирки белья из тонкой ткани.

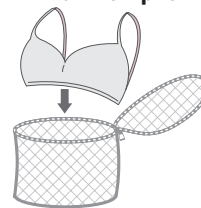

При стирке постельного белья в наволочки и пододеяльники могут попасть другие вещи. Это может привести к образованию комка белья и стать причиной сильной вибрации и смещению стиральной машины.

СВЕДЕНИЯ О МОЮЩИХ СРЕДСТВАХ И ДОБАВКАХ

Использование моющих средств для стирки

Тип моющих средств для стирки должен соответствовать типу ткани (хлопок, синтетика, деликатные ткани, шерсть), ее цвету, температуре стирки и степени загрязнения. Всегда используйте моющие средства с низким пенообразованием, разработанные для автоматических стиральных машин. Следуйте рекомендациям изготовителя моющих средств, основываясь на объеме белья, степени загрязнения и жесткости используемой воды. Если степень жесткости воды неизвестна, обратитесь в организацию, обеспечивающую водоснабжение.

- Не используйте затвердевшие или застывшие средства для стирки, поскольку они могут не раствориться в процессе стирки и оставаться в машине во время цикла полоскания. Это может привести к некачественному полосканию белья или переливанию через край вследствие засора отверстий.
- **Пожалуйста, пользуясь режимом “Шерсть”, обратите внимание на следующее.**
 - Для стирки шерстяных изделий пользуйтесь только нейтральными жидкими моющими средствами.
 - Применение порошковых моющих средств может привести к осадку этих средств на белье и порче материала (шерсти).

Отсек для моющих средств

Данная стиральная машина оснащена отдельными отсеками для моющих средств и кондиционера для белья. Перед запуском стиральной машины добавьте в соответствующие отсеки все необходимые средства для стирки.

 Не открывайте дозатор во время работы стиральной машины, так как это может привести к ожогу горячей водой или паром.

1. Выдвиньте отсек для моющих средств с левой стороны от панели управления.
2. Перед запуском стиральной машины добавьте в отсек ① для моющих средств рекомендуемое количество средства для стирки.

 Для использования жидких средств для стирки воспользуйтесь ящиком для жидкого моющего средства (см. раздел "Жидкие моющие средства" для соответствующей модели).

- Не насыпайте порошковое моющее средство в дозатор для жидкого моющего средства.
3. При необходимости добавьте рекомендуемое количество кондиционера для белья в соответствующий отсек ②. • Не наполняйте поверх линии MAX (МАКСИМАЛЬНЫЙ УРОВЕНЬ) (A).

 **ВНИМАНИЕ!** НЕ добавляйте никаких порошковых/жидких **моющих** средств в отсек для кондиционера (②).

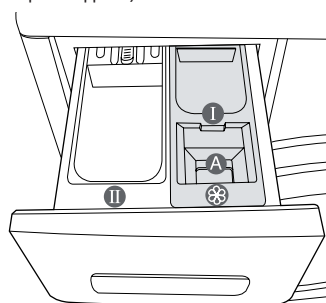
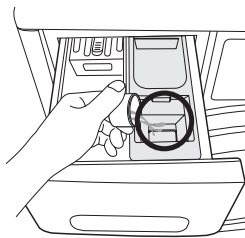
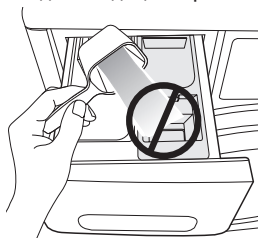

4. При использовании цикла предварительной стирки рекомендуемое количество средства для стирки следует добавить в отсек ① для предварительной стирки.

 При стирке больших предметов одежды НЕ используйте следующие типы средств для стирки.

- Средства для стирки в таблетках и капсулах
- Средства для стирки при использовании шара и сетки

 Концентрированные или густые кондиционеры для белья перед загрузкой в отсек следует разбавлять небольшим количеством воды (для предотвращения переливания через край вследствие блокировки отверстий).

 Будьте осторожны, не допускайте перелива кондиционера при закрывании ящика для моющих средств после добавления кондиционера в отсек для предварительной стирки.

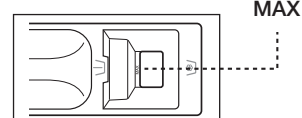
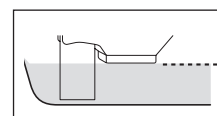

Жидкие моющие средства (в некоторых моделях)

Чтобы воспользоваться жидким моющим средством, вставьте дозатор для жидких моющих средств в основной отсек ящика для моющих средств и влейте жидкое моющее средство в этот дозатор для жидких моющих средств.

- Не наполняйте поверх линии MAX (МАКСИМАЛЬНЫЙ УРОВЕНЬ).
- При использовании порошкового моющего средства удалите дозатор для жидких моющих средств из ящика для моющих средств. Порошковые моющие средства не будут забираться при наличии дозатора для жидких моющих средств.
- После стирки в ящике для моющих средств может остаться немного жидкости.

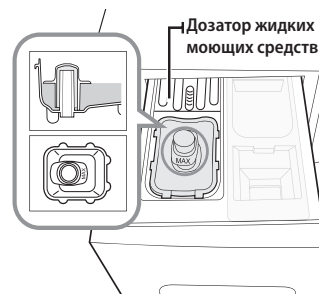

ЧИСТКА И ОБСЛУЖИВАНИЕ СТИРАЛЬНОЙ МАШИНЫ

Поддержание чистоты стиральной машины позволяет улучшить ее производительность, избежать мелкого ремонта и продлить срок службы.

ОЧИСТКА БАРАБАНА ЕСО

Эта функция предназначена для самоочистки от плесени, которая может образоваться в стиральной машине.

1. Нажмите кнопку Вкл./Выкл..

2. Установите Переключатель циклов на цикл Очистка барабана Есо.

- Вы можете пользоваться только функцией Отсрочка.
- Температура воды в цикле Очистка барабана Есо устанавливается на 70°C.



В связи с особенностями стиральной машины температура воды в цикле Очистка барабана Есо не превышает 70°C, но дисплей на панели управления может показывать только 60°C.

Эту температуру Вы не можете менять.

- После загрузки вещей автоматически будет устанавливаться программа для стирки хлопка при средней температуре воды 30°C.



3. Поместите необходимое количество чистящего средства в отсек для моющих средств (II), а затем закройте дозатор (Очистка барабана с помощью чистящего средства).

- Для чистки барабана обязательно пользуйтесь рекомендуемыми чистящими средствами.
- Существуют средства для чистки барабана в виде порошка и в виде жидкости. Жидкое чистящее средство имеется только с дозатором для жидких моющих средств (по отдельному заказу).

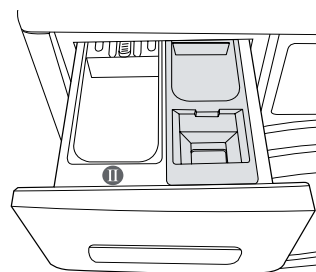

4. Нажмите кнопку Старт/Пауза.

- Если Вы нажмете кнопку **Старт/Пауза**, начнется процесс Очистка барабана Есо.



- Используя процесс Очистка барабана Есо, Вы сможете чистить барабан, не применяя чистящих средств.
- Никогда не пользуйтесь процессом Очистка барабана Есо, если в стиральной машине находится белье. Это может привести к повреждению структуры ткани или к поломке стиральной машины.
- **Пользуйсь программой Очистка барабана Есо, никогда не применяйте обычные моющие средства.**
- **Используйте только 1/10 часть того количества чистящего средства, которое рекомендуется производителем этого средства для очистки барабана.**
- Поскольку хлоросодержащие отбеливающие вещества могут изменять цвет изделия, следите за тем, чтобы пользоваться веществами, отбеливающими кислородом.
- Порошковое чистящее средство: Применяйте [порошковый отбеливатель] или [чистящее средство, предназначенное только для очистки барабана].
- Жидкое чистящее средство: Используйте [жидкий кислородный отбеливатель] или [чистящее средство, предназначенное только для очистки барабана].

Действие автоматической сигнализации программы Очистка барабана Eco

- Если на дисплее после стирки загорается индикатор “Очистка барабана Eco”, это означает, что необходимо выполнить чистку бака (барабана). В этом случае удалите белье из стиральной машины, включите электропитание, и выполните очистку барабана по программе Очистка барабана Eco.
 - Если вы не выполните экономичную чистку барабана, то индикатор “Очистка барабана Eco” на дисплее выключится. Тем не менее, индикатор Очистка барабана Eco на дисплее и лампочка на Переключателе циклов включаются снова после выполнения двух (2) стирок. Но это не создает проблем для стиральной машины
 - Хотя в целом, автоматическая сигнализация о необходимости Очистки барабана Eco появляется один раз в месяц или около того, частота ее срабатывания может меняться в зависимости от того, как часто Вы пользовались стиральной машиной.
-  • **В случае срабатывания сигнализации, пожалуйста, очистите фильтр от мусора (см. Раздел “Чистка фильтра для мусора” на стр. 35). В противном случае эффективность функции Eco Bubble может снизиться.**

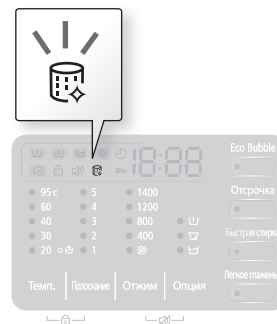

АВАРИЙНЫЙ СЛИВ ВОДЫ ИЗ СТИРАЛЬНОЙ МАШИНЫ

1. Отключите стиральную машину от розетки электропитания.
2. Откройте крышку фильтра с помощью монетки или ключа.

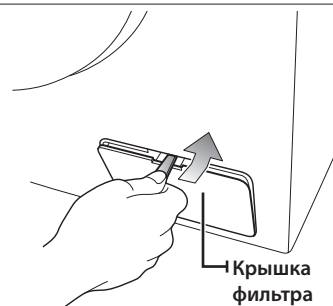

3. Потяните вперед трубку аварийного слива, чтобы отсоединить ее от направляющего крючка.



4. Снимите заглушку, закрывающую отверстие трубки аварийного слива.
 5. Дайте воде стечь в таз.
-  • Воды может остаться больше, чем вы рассчитывали. Приготовьте большую ёмкость.

6. Вновь установите заглушку на трубку аварийного слива и затем прикрепите трубку аварийного слива к направляющему крючку.
7. Установите крышку фильтра на место.

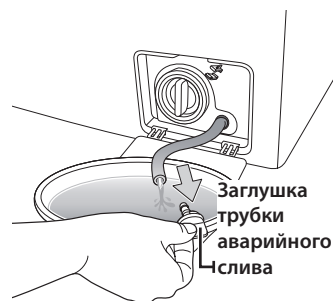

Чистка и обслуживание стиральной машины

ЧИСТКА ОТСЕКА ДЛЯ МОЮЩИХ СРЕДСТВ И НИШИ ОТСЕКА

1. Нажмите освобождающий рычаг, расположенный внутри отсека средства для стирки, и извлеките отсек
2. Выньте из отсека средства для стирки перегородку для жидких средств для стирки.

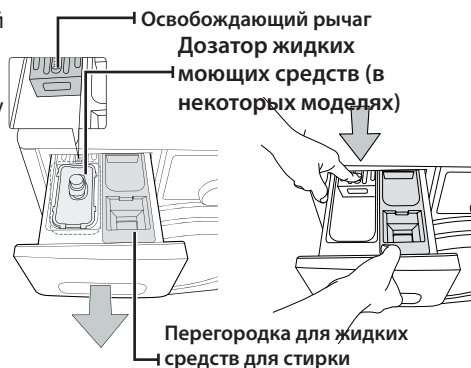

3. Промойте все части отсека проточной водой.

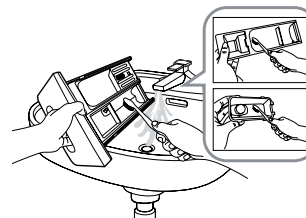

4. Очистите нишу для отсека с помощью старой зубной щетки.
5. Установите перегородку для жидких средств для стирки на место, плотно вставив ее в отсек.
6. Установите обратно отсек средств для стирки.
7. Для удаления оставшегося средства для стирки включите цикл полоскания без белья в барабане.

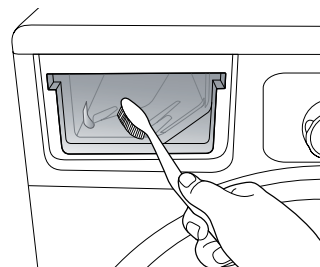

ЧИСТКА ФИЛЬТРА ДЛЯ МУСОРА

Рекомендуется очищать фильтр для мусора 5-6 раз в год или при появлении сообщения об ошибке "5E". (См. раздел "Аварийный слив воды из стиральной машины" на предыдущей странице).



ВНИМАНИЕ! Перед тем, как приступить к очистке фильтра для мусора, убедитесь, что шнур электропитания отсоединен.

1. В первую очередь удалите оставшуюся воду (см. раздел "Аварийный слив воды из стиральной машины" на стр. 33)



Если вы будете извлекать фильтр, не сливши оставшуюся воду, то оставшаяся вода может вытечь.

2. Откройте крышку фильтра с помощью монетки или ключа.
3. Выверните заглушку трубки аварийного слива, повернув ее влево, и слейте всю воду.
4. Отверните заглушку фильтра для мусора.

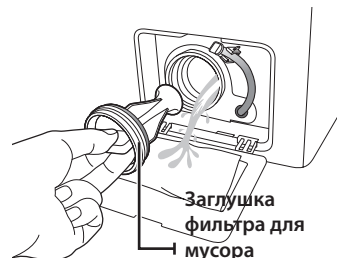

5. Смойте грязь и удалите другой мусор из фильтра для мусора. Убедитесь, что лопасти сливного насоса, расположенные сзади фильтра для мусора, не загрязнены.
6. Установите заглушку фильтра для мусора на место.
7. Установите крышку фильтра на место.

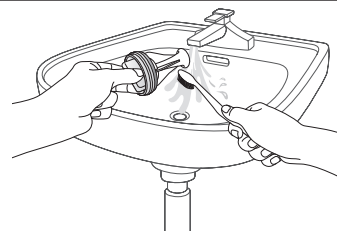

ВНИМАНИЕ! Не открывайте крышку фильтра для мусора во время работы машины, так как это может привести к вытеканию горячей воды.



- Убедитесь, что крышка фильтра для мусора после его очистки поставлена на место. Если фильтр не вставлен в машину, то из нее может вытекать вода.
- Фильтр должен быть полностью собран после его чистки.

ЧИСТКА ВНЕШНЕЙ ПОВЕРХНОСТИ СТИРАЛЬНОЙ МАШИНЫ

1. Протрите поверхности стиральной машины, включая панель управления, мягкой тканью с использованием неабразивных бытовых чистящих средств.
2. Вытрите поверхность насухо мягкой тканью.
3. Избегайте попадания воды на поверхность стиральной машины.

ЧИСТКА И ОБСЛУЖИВАНИЕ СТИРАЛЬНОЙ МАШИНЫ

ЧИСТКА СЕТЧАТОГО ФИЛЬТРА ШЛАНГА ПОДАЧИ ВОДЫ

Следует очищать сетчатый фильтр шланга подачи воды как минимум раз в год или в случае появления на дисплее сообщения об ошибке "4E":

1. Отключите подачу воды в стиральную машину.
2. Отверните шланг, закрепленный на задней стенке стиральной машины. Для предотвращения выливания воды закройте шланг тряпкой.
3. С помощью пассатижей осторожно извлеките сетчатый фильтр, расположенный на стиральной машине, и промойте его водой до полной очистки. Прочистите также внутреннюю и наружную поверхности резьбового соединения.
4. Установите фильтр на место.
5. Подсоедините шланг к стиральной машине.
6. Убедитесь, что соединения надежно затянуты, и откройте водопроводный кран.

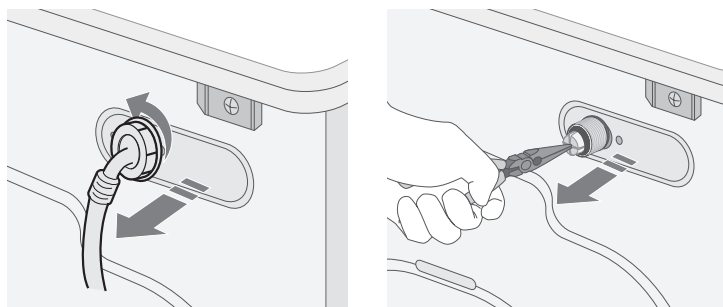

РЕМОНТ ЗАМЕРЗШЕЙ СТИРАЛЬНОЙ МАШИНЫ

Если температура упала ниже точки замерзания воды, и стиральная машина замерзла, выполните следующие действия.

1. Отключите стиральную машину от розетки электропитания.
2. Поливайте теплой водой водопроводный кран, к которому подсоединен шланг подачи воды, чтобы можно было отсоединить шланг.
3. Снимите шланг подачи воды и положите его в теплую воду.
4. Налейте теплую воду в барабан стиральной машины и оставьте ее в барабане на 10 минут.
5. Снова подсоедините шланг подачи воды к крану и проверьте, исправны ли функции подачи воды и слива.

ХРАНЕНИЕ СТИРАЛЬНОЙ МАШИНЫ

Если необходимо хранить стиральную машину продолжительное время, лучше всего слить воду и отключить машину от сети переменного тока. Стиральная машина может выйти из строя, если перед помещением ее на хранение не слить воду из шлангов и внутренних компонентов.

1. Выберите режим Быстрая 15' и добавьте отбеливатель в отсек для отбеливателя. Запустите на стиральной машине цикл стирки без загрузки белья.
2. Заверните водопроводные краны и отсоедините шланги подачи воды.
3. Отключите стиральную машину от электросети и оставьте дверцу открытой, чтобы в барабан поступал свежий воздух.

 Если стиральная машина хранилась при температуре ниже 0 градусов Цельсия, то перед ее использованием дайте время, чтобы оставшаяся в машине вода оттаяла.

поиск и устранение неисправностей и информационные коды

ПРОВЕРЬТЕ СЛЕДУЮЩИЕ ПУНКТЫ, ЕСЛИ СТИРАЛЬНАЯ МАШИНА...

ПРОБЛЕМА	СПОСОБ УСТРАНЕНИЯ
Не запускается	<ul style="list-style-type: none">• Убедитесь, что стиральная машина подключена к розетке электропитания.• Убедитесь, что дверца плотно закрыта.• Убедитесь, что открыт водопроводный кран (краны).• Убедитесь, что нажата кнопка Старт/Пауза.
Заполнена водой недостаточно или вода отсутствует	<ul style="list-style-type: none">• Полностью откройте водопроводный кран.• Убедитесь, что шланг подачи воды не замерз.• Распрямите шланги подачи воды.• Очистите фильтр шланга подачи воды.
После завершения цикла стирки в отсеке содержится средство для стирки	<ul style="list-style-type: none">• Убедитесь, что стиральная машина работает при достаточном напоре воды.• Убедитесь, что средство для стирки добавлено в центр отсека.
Вибрирует или работает слишком шумно	<ul style="list-style-type: none">• Убедитесь, что стиральная машина установлена на ровную поверхность. Если поверхность неровная, отрегулируйте высоту ножек, чтобы выровнять машину.• Убедитесь, что удалены транспортировочные болты.• Убедитесь, что стиральная машина не соприкасается ни с какими другими предметами.• Убедитесь, что белье загружено равномерно.
Стиральная машина не сливает воду и/или не отжимает белье	<ul style="list-style-type: none">• Распрямите сливной шланг. Устраните изгибы шлангов.• Убедитесь, что фильтр для мусора не засорен.
Дверца заблокирована в закрытом положении и не открывается	<ul style="list-style-type: none">• Убедитесь, что вся вода из Вашего барабана слита.• Убедитесь, что лампочка дверного замка выключена. Лампочка дверного замка после слива воды выключается.
Дренажный насос создает странный шум.	<ul style="list-style-type: none">• Проверьте, не засорился ли дренажный насос пухом или другими инородными материалами. Очистите засорившийся фильтр, чтобы устранить шум.

Если проблему устранить не удастся, обратитесь в местный центр по обслуживанию клиентов Samsung.

поиск и устранение неисправностей и информационные коды

ИНФОРМАЦИОННЫЕ КОДЫ

Если наблюдается сбой в работе стиральной машины, на дисплее может отображаться информационный код. Если подобное происходит, посмотрите информацию в данной таблице и попытайтесь использовать предложенное решение проблемы перед тем, как звонить в службу поддержки клиентов.

ОБОЗНАЧЕНИЕ КОДА	СПОСОБ УСТРАНЕНИЯ
dE	<ul style="list-style-type: none">• Убедитесь, что дверца плотно закрыта.• Убедитесь в том, что белье не защемилось дверцей.
4E	<ul style="list-style-type: none">• Убедитесь, что открыт водопроводный кран.• Проверьте напор воды.• Очистите сетчатые фильтры или водяной шланг.  Если на стиральной машине отображается код "4E", то это означает, что выполняется слив продолжительностью 3 минуты. В течение этого времени кнопка Питание не действует.
5E	<ul style="list-style-type: none">• Очистите фильтр для мусора.• Убедитесь, что сливной шланг подсоединен правильно.
UE	<ul style="list-style-type: none">• Белье загружено неравномерно. Перераспределите белье. В случае стирки только одной вещи (например, махрового халата или джинсов) результат заключительного отжима может быть неудовлетворительным, и на дисплее отобразится сообщение об ошибке "UE".
cE/3E	<ul style="list-style-type: none">• Обратитесь в службу технической поддержки.
Sud	<ul style="list-style-type: none">• Это появляется, когда образуется слишком много пены. Это также отображается на дисплее при удалении пены. Когда ее удаление заканчивается, возобновляется нормальный цикл. (Это один из нормальных процессов работы.
Uc	<ul style="list-style-type: none">• Если напряжение электропитания будет нестабильным, то стиральная машина остановится, чтобы защитить свою электрическую систему.• После того, как напряжение электропитания станет нормальным, цикл стирки автоматически возобновится.

При отображении любых других кодов или если предложенное решение не устраняет проблему, обратитесь в сервисный центр по обслуживанию клиентов Samsung или к местному дилеру компании Samsung.

таблица программ

ТАБЛИЦА ПРОГРАММ

(● по желанию пользователя)

ПРОГРАММА	Максимальная загрузка (кг)		МОЮЩЕЕ СРЕДСТВО			Макс. темп. (°C)	Количество оборотов (макс.) WF702U2/WF700U2 WF602U2/WF600U2
	WF702U2 WF700U2	WF602U2 WF600U2	Предвари- тельная	стирка	Кондиционер		
Хлопок	7,0	6,0	●	да	●	95	1200
Синтетика	2,5	2,5	●	да	●	60	1200
Джинсы	3,0	3,0	●	да	●	60	800
Постельное белье	2,0	2,0	●	да	●	40	800
Темные вещи	3,0	3,0	●	да	●	40	1200
Ежедневная	2,0	2,0	●	да	●	60	1200
Очистка барабана Eco	-	-	-	да	-	70	400
Интенсивная стирка Eco	3,0	3,0	●	да	●	40	1200
Верхняя одежда	2,0	2,0	-	да	●	40	1200
Детские вещи	3,0	2,5	●	да	●	95	1200
Шерсть	2,0	1,5	-	да	●	40	800
Ручная стирка	2,0	1,5	-	да	●	40	400

ПРОГРАММА	Предв.стирка	Интенсивная	Замачивание	Отложить стирку	Быстрая стирка	Легкое глажение	Моя программа
Хлопок	●	●	●	●	●	●	●
Синтетика	●	●	●	●	-	●	●
Джинсы	●	●	●	●	-	●	●
Постельное белье	●	●	●	●	-	●	●
Темные вещи	●	●	-	●	-	●	●
Ежедневная	●	●	●	●	-	●	●
Очистка барабана Eco	-	-	-	●	-	-	-
Интенсивная стирка Eco	●	●	●	●	-	●	●
Верхняя одежда	-	-	-	●	-	-	●
Детские вещи	●	●	●	●	-	●	●
Шерсть	-	-	-	●	-	-	●
Ручная стирка	-	-	-	●	-	-	●





























1. Цикл с предварительной стиркой увеличивается приблизительно на 18 минут.
2. Данные о продолжительности работы были получены на основе измерений, соответствующих стандарту IEC 60456 / EN 60456.
3. Программы Хлопок 60°C + Интенсивная +Eco Bubble соответствуют стандарту EN60456.
4. Время цикла в каждом конкретном случае может отличаться от значений, указанных в таблице, и зависит от разницы давления и температуры подаваемой воды, объема загрузки и типа белья.
5. При выборе функции интенсивной стирки время цикла увеличивается для каждого цикла.

приложение

ОПИСАНИЕ СИМВОЛОВ НА ЭТИКЕТКАХ ОДЕЖДЫ

Следующие символы обозначают указания по уходу за одеждой. Этикетки на одежде содержат четыре символа в следующем порядке: стирка, отбеливание, сушка и глажение, сухая чистка, если необходимо.

Использование символов обеспечивает согласованность среди производителей товаров как на родине, так и за рубежом. Следуйте указаниям на этикетках, чтобы продлить срок службы одежды и устранить проблемы, связанные со стиркой.

	Прочный материал		Можно гладить при температуре 100 °C (макс.)
	Деликатная ткань		Нельзя гладить.
 	Можно стирать при температуре 95 °C		При сухой химической чистке можно использовать любой растворитель.
 	Можно стирать при температуре 60 °C		Сухая химическая чистка только с использованием перхлорида, бензина для заправки зажигалок, чистого спирта или чистящего средства R113.
 	Можно стирать при температуре 40 °C		Сухая химическая чистка только с использованием авиационного бензина, чистого спирта или чистящего средства R113.
 	Можно стирать при температуре 30 °C		Нельзя использовать сухую химическую чистку.
	Можно стирать только вручную.		Сушка на плоской поверхности.
	Только сухая химическая чистка		Можно вешать для сушки.
	Можно отбеливать в холодной воде.		Сушить на плечиках для одежды.
	Не использовать отбеливатель.		Можно сушить в сушилке при нормальной температуре.
	Можно гладить при температуре 200 °C (макс.)		Можно сушить в сушилке при пониженной температуре.
	Можно гладить при температуре 150 °C (макс.)		Нельзя сушить в сушилке.

ЗАЩИТА ОКРУЖАЮЩЕЙ СРЕДЫ

- Данное устройство изготовлено из материалов, подлежащих вторичной переработке. Если вы решили утилизировать устройство, следуйте местным правилам по утилизации бытовых отходов. Отрежьте кабель питания, чтобы устройство нельзя было подключить к электропитанию. Снимите дверцу, чтобы животные или маленькие дети не оказались запертыми в баке машины.
- Не превышайте количество средства для стирки, рекомендованное в инструкциях производителя.
- Используйте пятновыводители и отбеливатели перед запуском цикла стирки, только если это крайне необходимо.
- Полная загрузка белья позволит вам сэкономить расход воды и электроэнергии (точный вес загружаемого белья зависит от используемой программы стирки).

СООТВЕТСТВИЕ СТАНДАРТАМ БЕЗОПАСНОСТИ

Данное устройство соответствует европейским требованиям по безопасности, директиве ЕС 93/68 и стандарту EN 60335

ТЕХНИЧЕСКИЕ ХАРАКТЕРИСТИКИ

ТИП		СТИРАЛЬНАЯ МАШИНА С ФРОНТАЛЬНОЙ ЗАГРУЗКОЙ		
ГАБАРИТНЫЕ РАЗМЕРЫ		WF702U2BB** / WF700U2BB**	WF602U2BK** / WF600U2BK**	
		Ш600мм X Г530мм X В850мм	Ш600мм X Г450мм X В850мм	
ДАВЛЕНИЕ ВОДЫ		50 кПа ~ 800 кПа		
ОБЪЕМ ВОДЫ		45л	39л	
ВЕС БЕЗ УПАКОВКИ		WF702U2BB** / WF700U2BB**	WF602U2BK** / WF600U2BK**	
		59 кг	56 кг	
ОБЪЕМ ЗАГРУЗКИ ДЛЯ СТИРКИ И ОТЖИМА		7,0 кг	6,0 кг	
ПОТРЕБЛЯЕМАЯ МОЩНОСТЬ	МОДЕЛЬ	WF702U2BB** / WF700U2BB** WF602U2BK** / WF600U2BK**		
	СТИРКА	220 В	150 Вт	
		240 В	150 Вт	
	СТИРКА И НАГРЕВАНИЕ	220 В	2000 Вт	
		240 В	2400 Вт	
	ОТЖИМ	МОДЕЛЬ	WF702U2BB** / WF700U2BB**	WF602U2BK** / WF600U2BK**
		230 В	350 Вт	350 Вт
СЛИВ	34 Вт			
ОБОРОТЫ ОТЖИМА	МОДЕЛЬ	WF702U2BB** / WF700U2BB** WF602U2BK** / WF600U2BK**		
	об/мин	1200		
КЛАСС ЗАЩИТЫ ОТ ПОРАЖЕНИЯ ТОКОМ		I		

Внешний вид и характеристики изделия могут изменяться без предварительного уведомления в целях совершенствования продукта.

Подлежит использованию по назначению в нормальных условиях.
 Рекомендуемый период: 7 лет.
 Изготовитель оставляет за собой право изменять дизайн и спецификации без предварительного уведомления потребителя.

приложение

ЭНЕРГЕТИЧЕСКАЯ ЭФФЕКТИВНОСТЬ

ЭНЕРГЕТИЧЕСКАЯ ЭФФЕКТИВНОСТЬ		
Изготовитель	Samsung	Samsung
Модель	WF702U2BB** WF700U2BB**	WF602U2BK** WF600U2BK**
Класс энергетической эффективности	A	A
Потребление электроэнергии, кВт.ч /цикл стирка и отжим при полной загрузке при 60 °С Реальный расход электроэнергии зависит от режима эксплуатации машины	0.91	0.78
Класс качества стирки А: максимальный Г:минимальный	A	A
Класс качества отжима А: максимальный Г:минимальный	B	B
Максимальная частота вращения, об/мин	1200	1200
Загрузка стиральной машины, кг (стирка)	7.0	6.0
расход воды за цикл, л	45	39
Корректированный уровень звуковой мощности, дБА	стирка	52
	отжим	73

* На продукте присутствует наклейка с информацией о его энергетической эффективности

Заметки



Страна производства : Произведено в Китае

Производитель :

Samsung Electronics Co., Ltd / Самсунг Электроникс Ко., Лтд”

Адрес производителя :

Республика Корея, (Мэтан-донг) 129, Самсунг-ро, Енгтонг-гу, г. Сувон, Кёнги-до, 443-742

Адрес производства :

1. “Сужой Самсунг Электроникс Ко., Лтд”, 501, Сухонг Ист Роуд, Индастриал Парк, Сужой, Джангсу, Китай
2. “Сужой Самсунг Электроникс Ко., Лтд”, 218, Жипу Роуд, Индустри Парк, Сужой, Джангсу, Китай

Импортер В России :

ООО «Самсунг Электроникс Рус Компани» 125009 г. Москва, ул. Воздвиженка д. 10.

Орган по сертификации:

Научно-производственное республиканское унитарное предприятие «Белорусский государственный институт стандартизации и сертификации»; Республика Беларусь, 220113, г. Минск, ул. Мележа, 3

Сертификат: ТС ВУ/112 02.01. 002 00673

Срок действия: с 18.03.2014 по 15.12.2018



Символ «не для пищевой продукции» применяется в соответствии с техническим регламентом Таможенного союза «О безопасности упаковки» 005/2011 и указывает на то, что упаковка данного продукта не предназначена для повторного использования и подлежит утилизации. Упаковку данного продукта запрещается использовать для хранения пищевой продукции.



Символ «петля Мебиуса» указывает на возможность утилизации упаковки. Символ может быть дополнен обозначением материала упаковки в виде цифрового и/или буквенного обозначения.

В СЛУЧАЕ ВОЗНИКНОВЕНИЯ ВОПРОСОВ ИЛИ ПОЖЕЛАНИЙ

Страна	ТЕЛЕФОН	ВЕБ-УЗЕЛ
RUSSIA	8-800-555-55-55	www.samsung.com/ru/support
GEORGIA	0-800-555-555	www.samsung.com/support
ARMENIA	0-800-05-555	www.samsung.com/support
AZERBAIJAN	088-55-55-555	www.samsung.com/support
KAZAKHSTAN	8-10-800-500-55-500(GSM: 7799, VIP care 7700)	www.samsung.com/support
UZBEKISTAN	8-10-800-500-55-500	www.samsung.com/support
KYRGYZSTAN	8-10-800-500-55-500	www.samsung.com/kz_ru/support
TADJIKISTAN	8-10-800-500-55-500	www.samsung.com/support
MONGOLIA	7-800-555-55-55	www.samsung.com/support
UKRAINE	0-800-502-000	www.samsung.com/ua/support (Ukrainian) www.samsung.com/ua_ru/support (Russian)
BELARUS	810-800-500-55-500	www.samsung.com/support
MOLDOVA	0-800-614-40	www.samsung.com/support

Код: DC68-02917A-11_RU



WF702U2BB**
WF700U2BB**
WF602U2BK**
WF600U2BK**

Пральна машина

посібник користувача

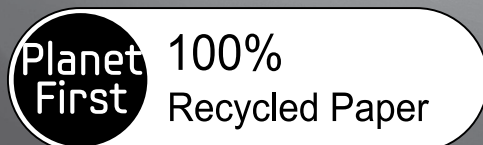

Цей посібник виготовлено виключно із переробленого паперу

лише уявіть **МОЖЛИВОСТІ**

Дякуємо за придбання побутової техніки Samsung.



функції вашої нової пральної машини Samsung

Нова пральна машина змінить ваші уявлення про прання білизни. Пральна машина Samsung має усі властивості, від надзвичайної місткості до заощадження електроенергії, які допоможуть перетворити буденну роботу у задоволення.

- **Заощадження електроенергії**

Ця модель забезпечує більш ефективне використання енергії в порівнянні з машиною стандартного класу А завдяки спеціальній системі генерування бульбашок і інверторному двигуну Samsung Inverter.

- **Eco Bubble Wash (Еко-прання з бульбашками)**

Ця ефективна еко-програма прання із генеруванням бульбашок Samsung забезпечує кращі результати прання і водночас дбайливий догляд за тканиною. Режим Eco Bubble дозволяє мийчому засобу розподілятися рівномірно та проникати в тканини швидше і глибше.

- **Зменшені шум і вібрація**

Ця пральна машина марки Samsung працює дуже тихо, зводячи до мінімуму шум і вібрацію завдяки наявності в ній системи управління з вбудованим інтелектуальним блоком, яка забезпечує саму незначну вібрацію. Через це підтримується ідеальний баланс барабана.

- **Програма Швидке прання**

Не втрачайте даремно часу! Програма Швидке прання може бути вдалим вирішенням у вашому заклопотаному житті – улюблений одяг (до 2 кг) тепер можна випрати всього за 15 хв.!

- **Програма ОЧИСТКА БАРАБАНА ЕКО**

Завдяки системі ОЧИСТКА БАРАБАНА ЕКО машина залишатиметься чистою навіть без застосування хімічних засобів. Підтримуйте барабан у чистоті і без неприємних запахів завдяки спеціальній програмі чищення.

- **Система догляду за дитиною**

Пральна машина Samsung обладнана програмами прання, які забезпечують додатковий захист одягу дітей із чутливою шкірою.

Ці програми зменшують ризик подразнення шкіри у дітей, зводячи до мінімуму залишки засобу для прання. На додаток, ці програми класифікують білизну відповідно до різних типів, і прання виконується з урахуванням характеристик білизни, тож діти почуватимуться чистими і свіжими, коли б не одягли свій одяг.

- **РУЧНЕ ПРАННЯ**

Спеціальний догляд за делікатними тканинами забезпечує відповідна температура, дбайливий режим прання і точна розрохована кількість води.

2_ функції вашої нової пральної машини Samsung

- **Замок від дітей**

Замок від дітей дозволяє запобігти втручанню допитливих дитячих рук у роботу пральної машини. Ця захисна функція не дозволяє дітям бавитися пральною машиною і подає сигнал, коли вмикається.

- **Відкласти прання**

Дозволяє відкласти цикл до 19 годин із кроком збільшення на 1 годину і підвищити зручність використання пральної машини, особливо коли потрібно вийти з дому.

- **Цифровий графічний дисплей**

Графічний дисплей цифрової панелі управління зрозумілий і простий у використанні при мінімальному догляді та увазі. Як дуже простий у користуванні, цифровий графічний дисплей дозволяє Вам здійснювати швидкі і точні налаштування для прання, щоб отримувати відмінні результати.

- **Шланг моделі Aqua для води і датчик витoku (у деяких моделях)**

Вдало розроблена система захисту від витoku води в пральних машинах компанії Samsung містить у собі "розумний" шланг, що запобігає витoku води в місці приєднання до джерела води, і датчик витoku, що розташований на дні. Якщо на шланзі з'явиться розрив або якщо виявиться витік води, то наявна всередині шланга губка розшириться і заблокує надходження води з крана.

У цьому посібнику міститься важлива інформація про встановлення, використання і догляд за новою пральною машиною Samsung. У ньому ви знайдете опис панелі керування, інструкції щодо використання машини і підказки для оптимального використання її надсучасних функцій і можливостей. У розділі "Усунення несправностей та інформаційні коди" на сторінці 37 розповідається про те, що слід робити, коли із машиною щось негаразд.

інформація з техніки безпеки

Прийміть поздоровлення із придбанням Вами нової пральної машини Samsung ActivFresh™. У цьому Посібнику міститься важлива інформація, що стосується інсталяції, користування та обслуговування Вашої машини. Будь ласка, знайдіть час прочитати цей Посібник, щоб повною мірою скористатися безліччю переваг і властивостей Вашої пральної машини.











ЩО ВАМ НЕОБХІДНО ЗНАТИ ПРО БЕЗПЕКУ

Будь ласка, прочитайте цей Посібник повністю, щоб у Вас була впевненість у тім, що Ви знаєте, як безпечно й ефективно користуватися безліччю можливостей і функцій Вашої нової машини. Зберігайте цей Посібник в надійному місці поблизу від машини, щоб Ви мали можливість скористатися ним для пошуку інформації, що може знадобитися Вам надалі. Використовуйте цю машину тільки для тих потреб, про які йдеться в Інструкції з експлуатації.

Попередження й важливі інструкції з безпеки в цьому Посібнику не охоплюють всі можливі режими й ситуації, які можуть трапитися. Вам треба керуватися здоровим глуздом, дотримуватися заходів безпеки та забезпечувати належний догляд за машиною під час її інсталяції, технічного обслуговування й використання. Оскільки викладені тут інструкції з користування стосуються кількох моделей пральних машин, характеристики Вашої машини можуть в чомусь відрізнятись від характеристик, наведених у цьому Посібнику, також не всі попереджувальні знаки можуть стосуватися Вашої машини. Якщо у Вас є деякі питання або проблеми, зв'яжіться з найближчим до Вас сервісним центром або знайдіть рекомендації або інформацію на сайті www.samsung.com.

ВАЖЛИВІ СИМВОЛИ БЕЗПЕКИ І ЗАСТЕРЕЖЕННЯ

Символи і знаки, які використовуються у цьому посібнику користувача:

 ПОПЕРЕДЖЕННЯ	Ризиковані дії чи недотримання заходів безпеки можуть призвести до серйозної травми або смерті .
 УВАГА	Ризиковані дії чи недотримання заходів безпеки можуть призвести до отримання незначної травми або пошкодження майна .
 УВАГА	Щоб знизити ризик виникнення пожежі, вибуху, ураження електричним струмом чи травмування під час використання пральної машини, дотримуйтесь основних заходів безпеки:
	НЕ намагайтеся виконати цю дію.
	НЕ розбирайте виріб.
	НЕ торкайтесь.
	Чітко дотримуйтесь вказівок.
	Від'єднайте вилку від мережі.
	Перевірте, чи машину заземлено, щоб уникнути ураження електричним струмом.
	Зателефонуйте до центру обслуговування по допомогу.
	Примітка

Ці попереджувальні знаки розміщені тут для того, щоб не допустити ушкодження Вас та інших людей.

Будь ласка, уважно стежте за ними.

Після прочитання цього розділу, зберігайте його в надійному місці для пошуку інформації, яка може знадобитися Вам надалі.

-  Перш ніж користуватися цією машиною, прочитайте всі інструкції. Ця машина, як і будь-яке інше устаткування, у якому використовується електрика й рухомі частини, є потенційно небезпечною. Щоб безпечно працювати з цією машиною, ознайомтеся з тим, як вона діє, і здійсніть догляд за нею, коли нею користуєтеся.



ПОПЕРЕДЖЕННЯ: Щоб зменшити ризики займання, ураження електричним струмом або отримання користувачем травми при користуванні цим приладом, дотримуйтеся основних заходів безпеки, включаючи наступні:

Не дозволяйте дітям (чи домашнім тваринам) гратися на вашій пральній машині або усередині неї. Двері пральної машини не легко відкрити зсередини, і діти можуть серйозно травмуватися, якщо опиняться в пастці усередині машини.

Ця машина не призначена для використання людьми (включаючи дітей) зі зменшеними фізичними, сенсорними або розумовими здатностями, або з недовіком досвіду й знань, якщо вони користуються цією машиною не під наглядом чи не під керівництвом особи, відповідальної за їхню безпеку.

Стежте за дітьми, щоб гарантувати, що вони не грають із машиною.

Для використання в Європі: Цей пристрій можуть використовувати діти, старші 8 років, і особи з обмеженими фізичними, сенсорними чи розумовими можливостями або особами, які не мають достатнього досвіду чи знань, якщо вони перебувають під наглядом відповідальної за їхню безпеку особи або навчені безпечно користуватися пристроєм, а також усвідомлюють усі ризики. Слідкуйте, щоб діти не гралися пристроєм. Слідкуйте, щоб діти не чистили і не обслуговували пристрій без нагляду.

Якщо шнур живлення буде пошкоджено, він має бути замінений виробником, його агентом з обслуговування або іншим кваліфікованим спеціалістом, щоб уникнути небезпеки враження електричним струмом.

Цей прилад має розташовуватися так, щоб забезпечити доступ до шнуру живлення, кранів водопостачання та дренажних трубок.

Вентиляційні отвори, якщо вони є в нижній частині приладу, не повинні закриватися будь-яким килимом.

Користуйтеся новими шлангами, які поставляються з цим приладом, користуватися старими шлангами не слід.

УВАГА: Щоб уникнути небезпеки випадкового скидання теплового вимикача, живлення до цього приладу не повинно подаватися через будь-які зовнішні прилади керування живленням, наприклад, через таймер, чи підключеннями до мережі, яка регулярно вмикається і вимикається за допомогою такого приладу.

інформація з техніки безпеки



ВАЖЛИВА ПОПЕРЕДЖУВАЛЬНА ІНФОРМАЦІЯ, ЩО СТОСУЄТЬСЯ ІНСТАЛЯЦІЇ

- ★ Інсталяція цього приладу повинна виконуватися кваліфікованим техніком або компанією, що надає сервісні послуги.

- Недотримання цієї вимоги може привести до удару електрострумом, заpalенню, вибуху, проблемам з функціонуванням виробу або травмі.

Ця машина має велику вагу, обдумайте те, як її піднімати.

Ввімкніть шнур живлення в настінну розетку змінного струму 220 В, 50 Гц, 15 А і використовуйте цю розетку тільки для підключення цієї машини. Крім того, не користуйтеся подовжувальним проводом.

- Використання настінної розетки для одночасного підключення інших приладів за допомогою трійника або шнура живлення може привести до удару електрострумом або до загоряння.
- Переконайтеся, що напруга живлення, частота й сила струму відповідають значенням, які наведені в технічних показниках виробу. Невиконання цієї вимоги може привести до удару електрострумом або до загоряння. Вилка живлення повинна надійно триматися в настінній розетці.

Регулярно видаляйте всі сторонні речовини, такі як пил або воду, з контактів вилки живлення та з контактних поверхонь сухою тканиною.

- Витягніть вилку живлення й очистіть її сухою тканиною.
- Невиконання цієї вимоги може привести до удару електрострумом або до загоряння.

Вставляйте вилку живлення в настінну розетку в правильне положення таким чином, щоб шнур прямував до підлоги.

- Якщо Ви будете вставляти вилку живлення в розетку таким чином, що шнур живлення піде в протилежному напрямку, то електричні проводи в шнурі можуть зіпсуватися, а це може привести до удару електрострумом або до загоряння.

Зберігайте всі пакувальні матеріали в такому місці, щоб до них в жодному разі не мали доступу діти, тому що пакувальні матеріали можуть бути для них небезпечні.

- Якщо дитина всуне свою голову в сумку, то це може привести до його ядухи.

Якщо ця машина або вилка живлення або шнур живлення будуть ушкоджені, зв'яжіться з найближчим до Вас сервісним центром.



Ця машина повинна бути надійно уземлена.

Не уземлюйте цю машину через трубу газопостачання, пластмасову трубу водопроводу або телефонну лінію.

- Це може привести до удару електрострумом, загоряння, вибуху або до поломки виробу
- Ніколи не вставляйте шнур живлення в розетку, якщо вона не уземлена належним чином. Упевніться, що уземлення відповідає місцевим та державним нормам.



Не розміщуйте цю машину поруч із нагрівальними приладами й займистими матеріалами.

Не розміщуйте цю машину у вологому, масляному або курному місці або в місці, що перебуває під впливом прямих сонячних променів або води (під краплями дощу).

Не розміщуйте цю машину в місцях з низькою температурою.

- Мороз може привести до розриву труб.

Не розміщуйте цю машину в таких місцях, де може бути витік газу.

- Це може привести до удару електрострумом або до загоряння.

Не користуйтеся електричним трансформатором.

- Це може привести до удару електрострумом або до загоряння.

6_ інформація з техніки безпеки

Не користуйтеся uszkodженою вилкою живлення, uszkodженим шнуром живлення або настінною розеткою з нещільними контактами.

- Це може привести до удару електрострумом або до загоряння.

Не тягніть за шнур живлення й не згинайте його надмірно.

Не скручуйте й не прив'язуйте шнур живлення.

Не навішуйте шнур живлення на металеві предмети, покладіть якусь важку річ на шнур живлення, укладіть шнур живлення між будь-якими предметами або вкладіть шнур живлення в осередок, розташований в задній стінці машини.

- Це може привести до удару електрострумом або до загоряння.

Не тягніть за шнур живлення, коли витягаєте вилку з розетки.

- Витягаючи вилку з розетки, тримайтеся за вилку.
- Невиконання цієї вимоги може привести до удару електрострумом або до загоряння.

Не розміщайте шнур живлення й шланги там, де Ви можете зачепитися за них і впасти.



УВАГА

ПОПЕРЕДЖУВАЛЬНА ІНФОРМАЦІЯ, ЩО СТОСУЄТЬСЯ ІНСТАЛЯЦІЇ



Ця машина повинна бути встановлена так, щоб був забезпечений доступ до розетки живлення.

- Недотримання цієї вимоги може привести до удару електрострумом або до загоряння через витік струму.

Розмістіть Вашу машину на рівній і твердій підлозі, яка може витримати її вагу.

- Недотримання цієї вимоги може викликати аномальні вібрації, переміщення машини підлогою, шум або неполадки



ПОПЕРЕДЖЕННЯ

ВАЖЛИВА ПОПЕРЕДЖУВАЛЬНА ІНФОРМАЦІЯ, ЩО СТОСУЄТЬСЯ КОРИСТУВАННЯ МАШИНОЮ



Якщо машина заливається водою, негайно відключіть подачу води й електроживлення й зв'яжіться з найближчим до Вас сервісним центром.

- Не торкайтеся вилки живлення вологими руками
- Недотримання цієї вимоги може привести до удару електрострумом

Якщо від машини йде якийсь дивний шум, запах паленого або дим, негайно відключіть вилку живлення й зв'яжіться з найближчим до Вас сервісним центром.

- Невиконання цієї вимоги може привести до удару електрострумом або до загоряння.

У випадку витоку газу (такого як пропан, зріджений нафтовий газ і т. і.) негайно провентильуйте приміщення, не торкаючись вилки живлення. Не торкайтеся машини або шнура живлення.

- Не включаєте вентилятор.
- Іскра може привести до вибуху або пожежі.

Не дозволяйте дітям грати усередині або зверху пральної машини. Крім того, коли позбуваєтеся машини, знімайте рукоятку дверей пральної машини.

- Потрапивши усередину машини, дитина може виявитися в пастці й задихнутися.

Переконайтеся, щоб впакування (губка, пінопласт), що прикріплене до підстави пральної машини, було вилучене перш, ніж Ви почали користуватися машиною.

інформація з техніки безпеки

 Не мийте забруднені частини машини бензином, гасом, бензолом, розчинниками фарб, спиртом і іншими вогнєнебезпечними або вибуховими речовинами.

- Це може привести до удару електрострумом, до загоряння й вибуху.

Не відкривайте двері пральної машини силою, коли вона працює (у режимах: прання водою високої температури / сушіння / віджимання).

- Вода, що витікає з пральної машини, може привести до опіків або зробити підлогу слизькою.

Це може привести до травми.

- Відкривання дверці силою може привести до поломки машини або до травми.

Не підсовуйте свої руки під машину.

- Це може привести до травми.

Не торкайтеся вилки живлення вологими руками.

- Це може привести до удару електрострумом.

Під час роботи машини не висмикуйте вилку живлення, щоб відключити машину.

- Повторна вставка вилки живлення в стінну розетку може викликати іскру й привести до удару електрострумом або до загоряння.

Не дозволяйте дітям або німічним людям користуватися цією машиною без догляду. Не дозволяйте дітям підніматися на машину.

- Недотримання цієї вимоги може привести до удару електрострумом, опікам або до травми.

Не підсовуйте свою руку або будь-яку металеву річ під пральну машину під час її роботи.

- Це може привести до травми.

Не відключайте машину, натягаючи шнур живлення, завжди міцно беріться за вилку й витягайте її з розетки живлення у прямому напрямку.

- Ушкодження шнура може привести до короткого замикання, загоряння й/або удару електрострумом

 Не намагайтеся ремонтувати, розбирати або перелагоджувати машину самостійно.

- Не користуйтеся ніякими плавкими запобіжниками (такими як мідний устав, сталевий провід й т. і.) крім стандартного топкого запобіжника.
- Якщо буде потрібен ремонт або повторна інсталяція машини, зв'яжіться з найближчим до Вас сервісним центром.
- Недотримання цієї вимоги може привести до удару електрострумом, загоряння, поломці машини або до травми.

 Якщо яка-небудь стороння речовина, наприклад, вода, потрапить до апарату, відключіть вилку живлення й зв'яжіться з найближчим до Вас сервісним центром.

- Невиконання цієї вимоги може привести до удару електрострумом або до загоряння.

Якщо шланг для подачі води зіскочить з крану й почне заливати машину, від'єднайте вилку живлення від настінної розетки.

- Невиконання цієї вимоги може привести до удару електрострумом або до загоряння.

Від'єднайте вилку живлення, якщо не будете користуватися машиною тривалий час або якщо трапиться гроза із громом і / або блискавкою.

- Невиконання цієї вимоги може привести до удару електрострумом або до загоряння.



ПОПЕРЕДЖУВАЛЬНА ІНФОРМАЦІЯ, ЩО СТОСУЄТЬСЯ КОРИСТУВАННЯ МАШИНОЮ



Якщо пральна машина забруднена такими сторонніми речовинами, як засоби для прання, забруднення, залишки їжі й т. і., від'єднайте вилку живлення й почистіть пральну машину вологою й м'якою тканиною.

- Недотримання цієї вимоги може привести до знебарвлення, деформації, поломці або іржі.

Переднє скло може розбитися від сильного удару. Будьте обережні, користуючись пральною машиною.

- Розбите скло може привести до травми.

У випадку припинення надходження води або при повторному приєднанні шланга подачі води, відкривайте кран повільно.

Відкривайте кран повільно, якщо машиною давно не користувалися.

- Наявність повітря в шлангу подачі води або у водопровідній трубі може привести до поломки якої-небудь частини або до витoku води.

Якщо під час роботи буде мати місце довільний злив, перевірте, чи є проблема зі зливом.

- Якщо пральна машина використовується, коли вона заливається водою через неполадки зі зливом, то це може привести до удару електрострумом або до загоряння при наявності витoku електрики.

Укладайте білизну в пральну машину повністю, щоб вона не затискувалася дверцями.

- Якщо білизна затиснеться дверцями, то вона може ушкодитися або може поламатися пральна машина або з'явиться витік води.

Стежте за тим, щоб кран був закритий, коли Ви не користуєтесь пральною машиною.

- Переконайтеся, що гвинт з'єднувача шланга подачі води затягнутий належним чином.
- Недотримання цієї вимоги може привести до псування майна або до травми.

Перевірте, щоб на гумовому ущільненні не було сторонніх матеріалів (шматків тканини, ниток і т. і.).

- Не щільно закриті двері можуть привести до витoku води.

Перед тим, як користуватися машиною, відкрийте кран і переконайтеся, що з'єднувач шланга подачі води затягнутий надійно й що витік води, що був колись, відсутній.

- Якщо гвинти або з'єднувач шланга подачі води затягнуті нещільно, то це може привести до витoku води.

Куплений вами виріб призначений тільки для домашнього використання.

Використання цього виробу в комерційних цілях кваліфікується як неправильне його використання.

У такому випадку цей виріб не буде покриватися стандартною гарантією компанії Samsung, крім того компанія Samsung не несе відповідальності за несправності та пошкодження, якщо вони виникнуть внаслідок такого неправильного використання.

інформація з техніки безпеки

 Не вставляйте на машину й не кладіть на неї речі (наприклад, білизну, запалені свічки, незагашені сигарети, посуд, хімікати, металеві речі й т. і.).

- Це може привести до удару електрострумом, загоряння, поломці машини або до травми.

Не розпилюйте такі речовини, які легко випаровуються, наприклад, інсектициди, на поверхню машини.

- Крім того, що вони шкідливі для людей, вони можуть також привести до удару електрострумом, до загоряння або до поломці машини.

Не розміщуйте біля пральної машини прилади, що створюють електромагнітні поля.

- Це може привести до травми через збій у роботі машини.

Через те, що вода, яка зливається в режимі прання й сушіння, має високу температуру, не допускайте контакту із цією водою.

- Це може привести до опіку або до травми.

Не періть, не віджимайте й не сушіть водонепроникні підстилки для сидінь, циновки або одяг (*), якщо у Вашої машини немає спеціальної програми для прання цих речей.

- Не можна прати товстих, твердих циновок.
- Це може привести до травми або ушкодити пральну машину, стіни, підлогу або одяг через надмірну вібрацію.

* Вовняні постільні речі, накидки від дощу, рибацькі жилети, лижні штани, спальні мішки, дитячі підгузки, спортивні трикотажні костюми, а також тенти для вкриття велосипедів, мотоциклів, автомобілів і т. і.

Не вмикайте машину в роботу, якщо коробочка для мийних засобів не вставлена на своє місце.

- Це може привести до удару електрострумом або до травми через витік води.

Не торкайтеся внутрішньої поверхні бака під час або відразу після сушіння, тому що вона гаряча.

- Це може привести до опіків.

Не кладіть свою руку в коробочку для мийних засобів після того, як відкриєте її.

- Це може привести до травми, оскільки Ваша рука може бути захоплена пристроєм для уведення даних про мийні засоби. Не кладіть у пральну машину ніяких речей (наприклад, черевики, залишки їжі, тварин), крім тих, які підлягають пранню.
- Через сильну вібрацію це може привести до поломки пральної машини або до травми й загибелі свійських тварин.

Не натискайте кнопки такими гострими предметами, як шпильки, ножі, цвяхи й т. і.

- Це може привести до удару електрострумом або до травми.

Не можна прати білизну, яка забруднена маслами, кремами або лосьйонами, які звичайно продаються в спеціальних магазинах, де можна придбати засоби по догляду за шкірою, або в масажних клініках.

- Це може відбитися на гумовому ущільненні, яке буде деформоване й почне пропускати воду.

Не залишайте на барабані металеві предмети, наприклад, англійську шпильку або шпильку для волосся, або тубик з вибілювачем на довгий час.

- Це може привести до появи іржі на барабані.
- Якщо на поверхні барабана починає з'являтися іржа, нанесіть на його поверхню мийний засіб (нейтральний) й скористайтеся губкою, щоб видалити іржу. У жодному разі не користуйтеся металевою щіткою.

Не використовуйте безпосередньо засоби сухого хімічного чищення й не періть, не обполіскуйте й не віджимайте білизну, забруднену будь-якими засобами сухого хімічного чищення.

- Це може привести до samozапалювання або до загоряння через високу температуру, що створюється при окислюванні нафти.

Не користуйтеся гарячою водою із пристроїв для охолодження / нагрівання води.

- Це може привести до поломки пральної машини

Не використовуйте для пральної машини натуральне мило для миття рук.

- Якщо воно затвердіє й накопичиться в пральній машині, це може привести до поломки машини, знебарвленню, до появи іржі або неприємних запахів.

Не періть великих речей, наприклад, постільних речей, в сітці для прання.

- Укладайте шкарпетки й бюстгальтери в сітку для прання й періть їх з іншою білизною.
- Невиконання цієї вимоги може привести до травми через сильні вібрації.

Не користуйтеся затверділими засобами для прання.

- Їхнє скупчення в пральній машині може привести до витoku води.

Щодо пральних машин з вентиляційними отворами в основі, забезпечте, щоб такі отвори не перекривалися килимами або якимись іншими речами.

Перевірте, чи усі кишені одягу, який ви збираєтеся прати, порожні.

- Тверді, гострі предмети, наприклад, монети, англійські шпильки, цвяхи, шурупи або камені можуть привести до поломки пральної машини.

Не періть в машині одяг з великими пряжками, гудзиками або іншими важкими металевими аксесуарами.



ВАЖЛИВА ІНФОРМАЦІЯ, ЩО СТОСУЄТЬСЯ ЧИЩЕННЯ ПРАЛЬНОЇ МАШИНИ



Не чистіть пристрій із безпосереднім нанесенням на нього води.

Не використовуйте сильний засіб для чищення на основі кислоти.

Не використовуйте для чищення пральної машини бензол, розчинники або спирт .

- Це може привести до знебарвлення, деформації, поломці, удару електрострумом або до загоряння.

Перш, ніж чистити пральну машину або виконувати її технічне обслуговування, від'єднайте машину від живлення, витягнувши вилку живлення з настінної розетки.

- Невиконання цієї вимоги може привести до удару електрострумом або до загоряння.

ІНСТРУКЦІЇ, ЩО СТОСУЮТЬСЯ ЗНАКА WEEE



Правильна утилізація виробу (Відходи електричного та електронного обладнання)

(Стосується країн, в яких запроваджено системи розподіленої утилізації)

Ця позначка на виробі, аксесуарах або в документації до них вказує, що виріб, а також відповідні електронні аксесуари (наприклад, зарядний пристрій, гарнітура, USB-кабель) не можна викидати разом із побутовим сміттям після завершення терміну експлуатації. Щоб запобігти можливій шкоді довкіллю або здоров'ю людини через неконтрольовану утилізацію, утилізуйте це обладнання окремо від інших видів відходів, віддаючи його на переробку та уможливаючи таким чином повторне використання матеріальних ресурсів.

Фізичні особи можуть звернутися до продавця, у якого було придбано виріб, або до місцевого урядового закладу, щоб отримати відомості про місця та способи нешкідливої для довкілля вторинної переробки виробу.

Корпоративним користувачам слід звернутися до свого постачальника та перевірити правила й умови договору про придбання. Цей виріб потрібно утилізувати окремо від інших промислових відходів.

ЗМІСТ

ВСТАНОВЛЕННЯ ПРАЛЬНОЇ МАШИНИ	13	Деталі пральної машини
	14	Дотримання вимог зі встановлення
	14	Під'єднання до електромережі і заземлення
	14	Водопостачання
	15	Дренажна система
	15	Підлога
	15	Температура навколишнього середовища
	15	Встановлення у ніші чи шафі
	15	Встановлення пральної машини
ПРАННЯ БІЛИЗНИ	21	Перше прання
	21	Основні вказівки
	22	Використання панелі керування
	25	Замок від дітей
	25	Вимкнення звуку
	25	Відкласти прання
	26	Моя програма
	27	Есо Bubble
	28	Прання білизни із використанням перемикача режимів
	29	Прання одягу вручну
	29	Вказівки щодо білизни
	30	Інформація про засоби для прання та домішки
	30	Який засіб для прання використовувати
	31	Відділення для засобів для прання
	31	Рідкі миючі засоби (В деяких моделях)
ЧИЩЕННЯ І ДОГЛЯД ЗА ПРАЛЬНОЮ МАШИНОЮ	32	ОЧИСТКА БАРАБАНУ ЕКО
	33	Злив води у випадку аварійної ситуації
	34	Чищення відділення для засобів для прання
	35	Чищення фільтра для сміття
	35	Чищення зовнішньої поверхні машини
	36	Чищення сітчастого фільтра шланга подачі води
	36	Ремонт замерзлої пральної машини
	36	Зберігання пральної машини
УСУНЕННЯ НЕСПРАВНОСТЕЙ ТА ІНФОРМАЦІЙНІ КОДИ	37	Несправності і способи їх усунення
	38	Інформаційні коди
ТАБЛИЦЯ РЕЖИМІВ	39	Таблиця режимів
ДОДАТОК	40	Таблиця символів догляду за тканинами
	40	Захист навколишнього середовища
	40	Заява про відповідність стандартам
	41	Технічні характеристики

ВСТАНОВЛЕННЯ ПРАЛЬНОЇ МАШИНИ

Спеціаліст зі встановлення обов'язково повинен ретельно дотримуватись цих вказівок, щоб забезпечити належне функціонування пральної машини і запобігти ризику травмування під час експлуатації виробу.

ДЕТАЛІ ПРАЛЬНОЇ МАШИНИ

Обережно розпакуйте пральну машину і перевірте наявність усіх деталей, вказаних нижче. Якщо під час транспортування пральну машину було пошкоджено або бракує якихось деталей, зверніться у центр обслуговування Samsung або до місцевого торгового представника Samsung.

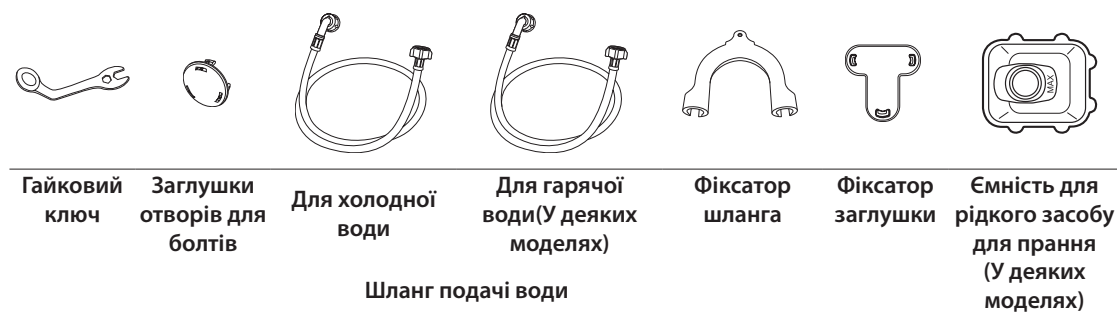
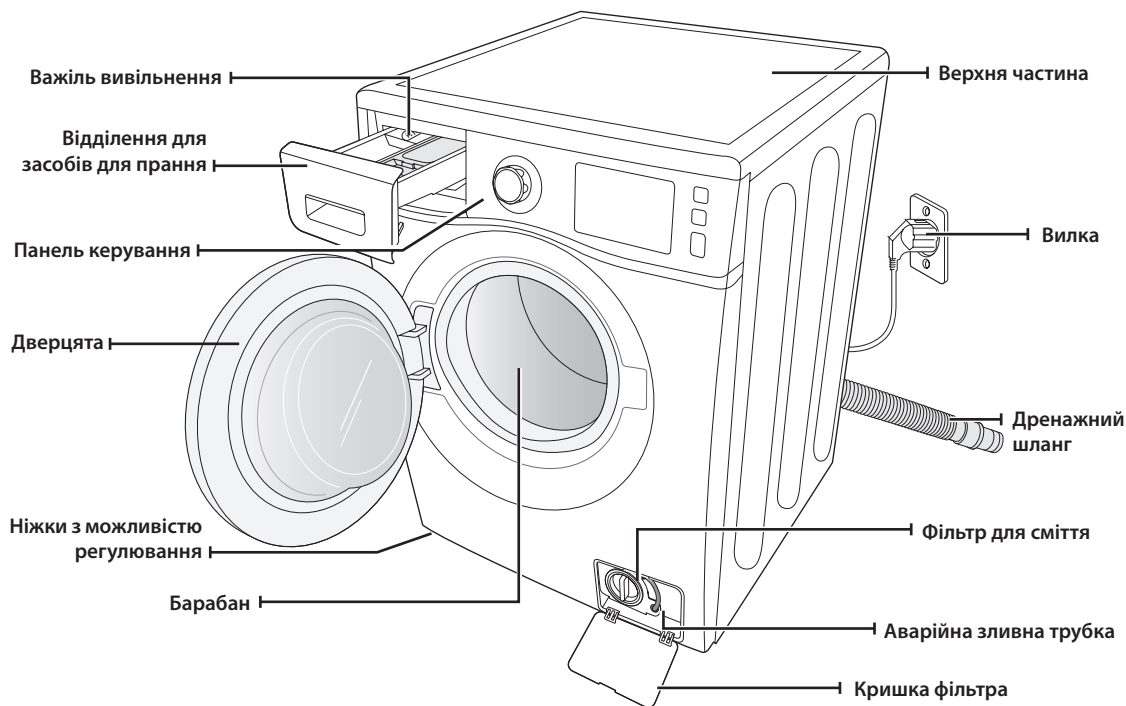

 * Заглушки отворів для болтів : Кількість заглушок для отворів під болти залежить від моделі (3~5 загнуток).

ВСТАНОВЛЕННЯ ПРАЛЬНОЇ МАШИНИ

ДОТРИМАННЯ ВИМОГ ЗІ ВСТАНОВЛЕННЯ

Під'єднання до електромережі і заземлення

Щоб уникнути ризику пожежі, ураження електричним струмом чи травмування, під'єднання кабелів і заземлення слід виконувати із дотриманням вимог стандарту National Electrical Code ANSI/FNPA, № 70 останнього видання, а також місцевих правил і директив. Власник пристрою несе особисту відповідальність за належне обслуговування пристрою електриком.



Не використовуйте подовжувач.

Використовуйте лише той кабель живлення, який постачається з виробом.

Перед встановленням, перевірте живлення; воно має відповідати таким вимогам:

- 220 В - 240 В 50 Гц із запобіжником 15 А чи автоматичним вимикачем
- окремий ланцюг живлення лише для пральної машини

Пральну машину слід належним чином заземлити. У разі поломки або збійної роботи, заземлення знижує ризик ураження електричним струмом, забезпечуючи шлях найменшого опору для електричного струму.

Пральна машина постачається з кабелем живлення, який має триконтактну вилку для використання у належно встановленій та заземленій розетці.



Не під'єднуйте провід заземлення до пластмасових водопровідних труб, газопроводів чи труб подачі гарячої води.

Неналежне під'єднання провідника заземлення може призвести до ураження електричним струмом. Якщо ви не впевнені, що машину заземлено належним чином, зверніться по допомогу до кваліфікованого електрика чи спеціаліста з обслуговування. Не змінюйте вилку, яка постачається із пральною машиною. Якщо вона не підходить до розетки, кваліфікований електрик повинен встановити відповідну розетку.

Водопостачання

Вода наповнюватиме машину належним чином, якщо тиск води становитиме 50 кПа - 800 кПа. Тиск води менше 50 кПа може призвести до виходу із строю водопровідного клапана, перешкоджаючи його повному вимкненню. Або ж для наповнення машини водою може знадобитися більше часу, аніж це дозволено системою контролю, що призведе до вимкнення пристрою. (Обмеження щодо часу наповнення, вбудовані у систему керування, призначені для запобігання протікання води у разі послаблення внутрішнього шланга).

Водопровідні крани мають бути розташовані в межах 120 см від задньої панелі машини, щоб забезпечити доступ до неї шлангам подачі води.



Більшість магазинів, де продаються системи водопостачання, пропонують шланги подачі води різної довжини до 305 см.

Ризик витоку води і пошкодження можна зменшити, якщо:

- забезпечити легкий доступ до водопровідних кранів;
- закривати крани, коли машина не використовується;
- час від часу перевіряти шланг подачі води на наявність витоку.



Перш ніж використовувати пральну машину вперше, перевірте усі з'єднання водопровідних кранів та клапанів на наявність витоку.

Дренажна система

Компанія Samsung рекомендує використовувати зливну трубу висотою 65 см. Дренажний шланг слід прокласти через фіксатор для дренажного шланга до зливної труби. Розмір зливної труби має відповідати зовнішньому діаметру дренажного шланга. Дренажний шланг під'єднується на заводі.

Підлога

Для забезпечення якомога кращої роботи пральну машину слід встановити на міцній підлозі. Дерев'яну підлогу може знадобитися укріпити, щоб зменшити вібрування та/або незбалансоване навантаження. Килими та м'який настил сприяють вібруванню, і тому пральна машина може дещо зміщуватися під час циклу віджиму.

Не встановлюйте пральну машину на платформі чи на ненадійно закріпленій конструкції.

Температура навколишнього середовища

Не встановлюйте пральну машину в приміщенні, де може замерзнути вода, оскільки у водопровідному клапані, насосі та шлангах завжди залишається незначна кількість води. Замерзла вода може призвести до пошкодження пасів, насосу та інших компонентів.

Встановлення у ніші чи шафці

Для гарантії безпеки та належної роботи пральну машину слід встановлювати на відстані:

з боків – 25 мм
згори – 25 мм

ззаду – 50 мм
спереду – 465 мм

Якщо поруч із пральною машиною встановлено сушарку, перед нішею чи шафкою має бути принаймні 465 мм незаблокованого простору. Сама по собі пральна машина не потребує спеціальної відкритого простору.

ВСТАНОВЛЕННЯ ПРАЛЬНОЇ МАШИНИ

КРОК 1

Вибір місця розташування



Перш ніж встановлювати пральну машину, перевірте, чи місце розташування:

- має тверду рівну поверхню без килимового покриття чи покриття, яке може завадити вентиляції;
- захищене від дії прямих сонячних променів;
- має належну вентиляцію;
- має температуру навколишнього середовища не нижче 0 °C;
- знаходиться на відстані від джерел тепла (наприклад масляних нагрівачів чи газових плит);
- має достатньо вільного простору, щоб не ставити пральну машину на кабель живлення.

ВСТАНОВЛЕННЯ ПРАЛЬНОЇ МАШИНИ

КРОК 2

Видалення транспортувальних болтів

Перед встановленням пральної машини слід зняти п'ять транспортувальних болтів на задній панелі пристрою.

1. Викрутіть усі болти за допомогою гайкового ключа, який додається.

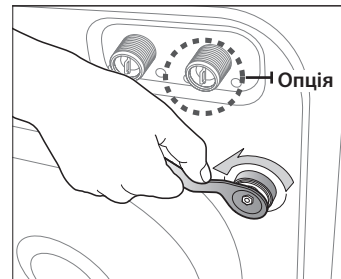

2. Тримайте болт за допомогою гайкового ключа і потягніть через широку частину отвору. Повторіть ці дії для кожного болта.

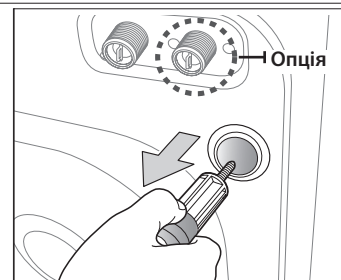

3. Закрийте отвори пластмасовими заглушками, які додаються.

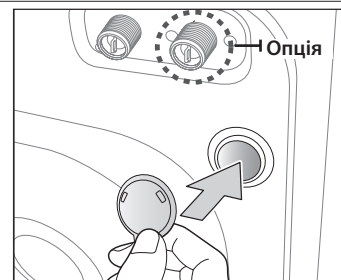

4. Зберігайте болти у безпечному місці; вони можуть знадобитися, якщо ви перенесите машину у майбутньому.



ПОПЕРЕДЖЕННЯ

Пакувальний матеріал може становити небезпеку для дітей; зберігайте весь пакувальний матеріал (пластикові пакети, полістирол тощо) у місцях, недоступних для дітей.



Вставте фіксатор заглушки (одне з приладь у вініловому пакуванні) у отвір, з якого було вийнято шнур живлення на тильній стороні виробу.

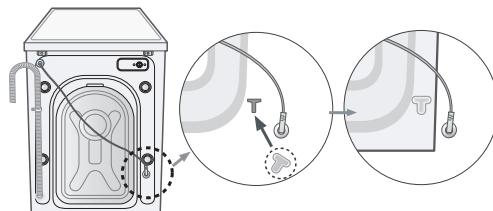

КРОК 3**Регулювання ніжок**

 Встановлюйте пральну машину так, щоб вилка кабелю живлення, система водопостачання і дренажна система були легкодоступні.

1. Встановіть машину у потрібне положення.

2. Вирівняйте пральну машину, повертаючи ніжки рукою, доки не буде відрегульовано потрібну висоту.

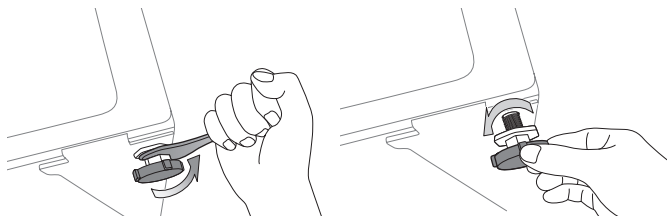

3. Коли машину буде вирівняно, затягніть гайки за допомогою гайкового ключа, який додається до виробу.

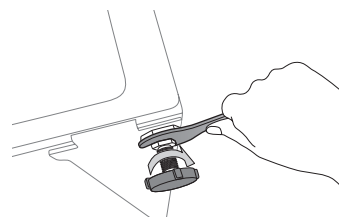
**КРОК 4****Під'єднання системи водопостачання і дренажної системи****Під'єднання шланга подачі води**

1. Візьміть насадку у вигляді літери "L" шланга подачі холодної води і під'єднайте її до вхідного отвору системи подачі холодної води на задній панелі виробу. Затягніть вручну.

 Шланг подачі води має бути під'єднаний до пральної машини з одного кінця і до водопровідного крана з іншого. Не допускайте натягнення шлангу подачі води. Якщо шланг надто короткий, замініть його на довший шланг високого тиску.

2. Під'єднайте інший кінець шланга подачі холодної води до водопровідного крана із холодною водою і затягніть рукою. Якщо потрібно, можна змінити положення шланга подачі води з боку пральної машини; для цього потрібно послабити з'єднання, повернути шланг і повторно затягнути з'єднання.

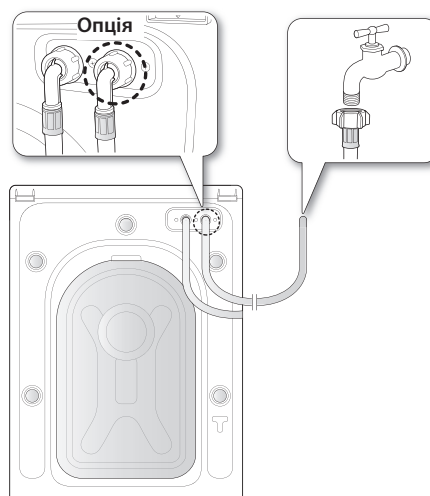
**Для деяких моделей з додатковою подачею гарячої води :**

1. Візьміть червону трубку, зігнуту у формі букви L, призначену для шланга подачі гарячої води, й приєднайте її до патрубку постачання гарячої води, розташованого на тильній стороні машини. Затягніть вручну.
2. Приєднайте інший кінець шланга для постачання гарячої води до крану гарячої води вашої мийки й закріпіть його вручну.
3. Скористайтеся воронкоподібною вставкою, якщо ви хочете прати тільки холодною водою.

ВСТАНОВЛЕННЯ ПРАЛЬНОЇ МАШИНИ

Під'єднання шланга подачі води (для певних моделей)

1. Зніміть адаптер зі шланга подачі води.

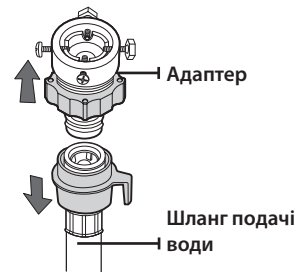

2. Спершу за допомогою хрестоподібної викрутки типу послабте чотири гвинти на адаптері. Потім візьміть адаптер і повертайте частину (2) за напрямком стрілки, доки не утвориться отвір шириною у 5 мм.

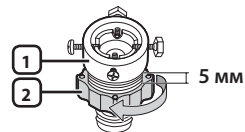

3. Під'єднайте адаптер до водопровідного крана, надійно затягнувши гвинти і водночас піднімаючи адаптер вгору. Поверніть частину (2) у напрямку стрілки і з'єднайте частини (1) і (2).

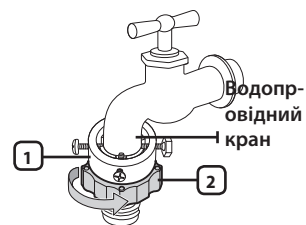

4. Під'єднайте шланг подачі води до адаптера. Якщо зняти частину (3), шланг автоматично під'єднається до адаптера, і чується звук клацання.

-  Після під'єднання шланга подачі води до адаптера перевірте, чи правильно він під'єднаний, потягнувши шланг подачі води вниз.

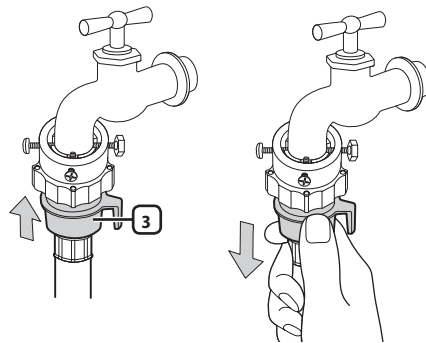

5. Під'єднайте інший кінець шланга подачі води до впускного водопровідного клапана на задній панелі пральної машини. Закрутіть шланг за годинникову стрілку до упору.

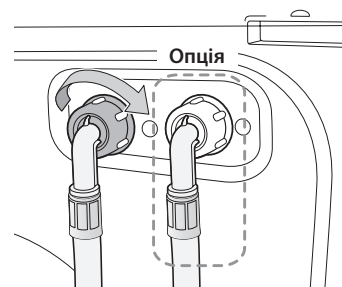

6. Увімкніть подачу води і перевірте, чи з водопровідного клапана, крана чи адаптера не протікає вода. Якщо є витік води, повторіть викладені вище дії.



Не використовуйте пральну машину, якщо є витік води. Це може спричинити ураження електричним струмом або травмування.

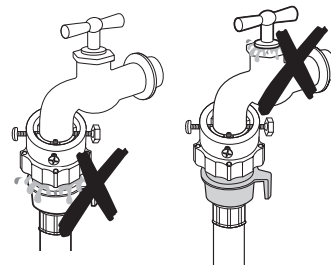

- Якщо водопровідний кран має різьбу, під'єднайте шланг подачі води до крана, як показано на малюнку.

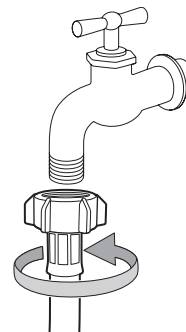

Для водопостачання використовуйте стандартний тип крана. Якщо кран квадратний чи надто великий, зніміть розпірне кільце, перш ніж вставляти кран в адаптер.

Підключення шланга моделі Aqua (У деяких моделях)

Насадка до шланга моделі Aqua була винайдена для захисту від витоку води. Вона приєднується до шланга подачі води і автоматично відключає потік води, якщо шланг пошкоджений. Нані також спрацьовує попереджувальний індикатор.

- Приєднайте шланг подачі води до крана, як показано на малюнку.

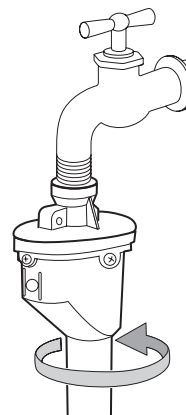

ВСТАНОВЛЕННЯ ПРАЛЬНОЇ МАШИНИ

Під'єднання дренажного шланга

Кінець дренажного шланга можна розташувати трьома способами:

1. **Над краєм умивальника:** Дренажний шланг слід розташувати на висоті 60-90 см. Щоб дренажний шланг залишався зігнутим, використовуйте пластмасовий фіксатор шланга, який додається. Прикріпіть фіксатор до стіни за допомогою гачка чи до крана за допомогою шнурка, щоб запобігти зміщенню дренажного шланга.

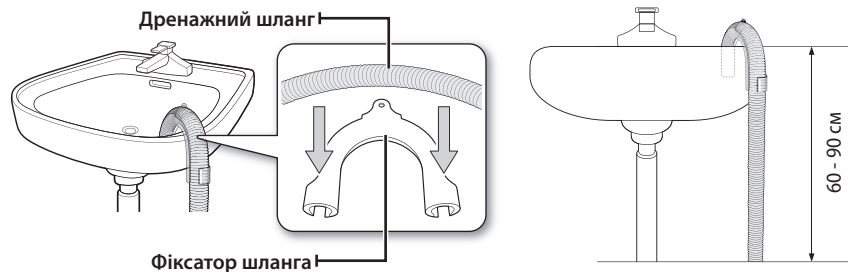

2. **У дренажному патрубку умивальника:** Дренажний патрубок має бути розташований над сифоном умивальника так, щоб кінець шланга знаходився принаймні 60 см вище підлоги.
3. **У дренажній трубі:** Радимо використовувати вертикальну трубу висотою 65 см; вона має бути не коротшою за 60 см і не довшою за 90 см.



Параметри зливного стояка:

- мінімальний діаметр 5 см.
- мінімальна швидкість зливу 60 літрів на хвилину.

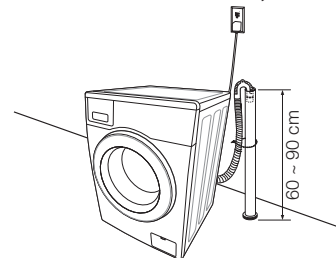

КРОК 5

Підключення пральної машини до електромережі

Вставте шнур живлення в настінну розетку змінного струму напругою 220-240 В / 50 Гц, розетка повинна мати захисний запобіжник або автоматичний вимикач. (Детальну інформацію про вимоги щодо живлення і заземлення див. на стор. 14).



Пробний пуск

Упевніться, що пральну машину встановлено належним чином, виконавши програму **ПОЛОСКАННЯ + ВІДЖИМ** після завершення встановлення.

КРОК 6

Режим налаштування

Пральна машина Samsung визначає вагу білизни автоматично. Для більш точного вимірювання після встановлення слід виконати режим налаштування. Виконайте режим налаштування, дотримуючись дій нижче.

1. Вийміть білизну чи будь-який інший вміст із пральної машини та вимкніть її.
2. Натисніть одночасно кнопки **Температура** та **Відкласти прання**, після чого також натисніть кнопку **УВІМКН./ВИМКН.** Пральна машина увімкнеться.
3. Натисніть кнопку **СТАРТ**, щоб активувати "Режим налаштування".
4. Барабан повертатиметься за годинниковою стрілкою та проти неї приблизно протягом 3 хвилин.
5. Після завершення режиму "Режим налаштування" на дисплеї з'явиться індикація "End(En)" (Кінець), а машина автоматично вимкнеться. Тепер пральною машиною можна користуватися.

прання білизни

Із новою пральною машиною Samsung єдине зусилля, яке вам необхідно буде докласти для прання, - це вирішити, що необхідно прати в першу чергу.

ПЕРШЕ ПРАННЯ

 Перед першим пранням слід запустити повний цикл прання без завантаження білизни.

1. Натисніть кнопку **УВІМКН./ВИМКН..**
2. Додайте трохи засобу для прання у відповідний відсік  у відділенні для засобів для прання.
3. Увімкніть подачу води до пральної машини.
4. Натисніть кнопку **СТАРТ/ПАУЗА.**

 Воду, яка залишилась у машині після пробного запуску, що виконувався виробником, буде злито.

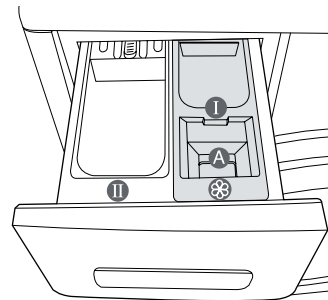

Відсік ①: засіб для попереднього прання чи крохмаль.

Відсік ②: засіб для основного прання, пом'якшувач води, засіб для попереднього замочування, відбілювач і засіб для видалення плям.

 Щоб прати рідким миючим засобом, користуйтеся дозатором для рідких миючих засобів (див. стор. 31 інструкції відповідної моделі). Не кладіть порошковий миючий засіб у дозатор для рідкого миючого засобу.

Відсік : додаткові засоби, наприклад пом'якшувач тканин чи будь-що із вищезгаданого (не заповнювати вище нижньої позначки (MAX) відсіку "A")

ОСНОВНІ ВКАЗІВКИ

1. Завантажте білизну у пральну машину.

 Не перевантажуйте пральну машину. Щоб визначити максимально допустиме навантаження для кожного типу білизни, див. таблицю на сторінці 30.

- 
- Перевірте, чи білизну не притисло дверцятами, оскільки це може призвести до витoku води.
 - Після циклу прання на гумовій прокладці дверцят може залишитися засіб для прання. Усуньте залишки засобу, оскільки його наявність може призвести до витoku води.
 - Не періть водонепроникний одяг.

2. Закрийте дверцята, щоб почулося клацання.

3. Увімкніть живлення.

4. Додайте засіб для прання та інші додаткові засоби у відділення з дозатором.

5. Виберіть відповідний цикл і параметри прання білизни.

Засвітиться індикатор прання, і на дисплеї з'явиться приблизний час циклу прання.

6. Натисніть кнопку **СТАРТ/ПАУЗА.**

прання білизни

ВИКОРИСТАННЯ ПАНЕЛІ КЕРУВАННЯ

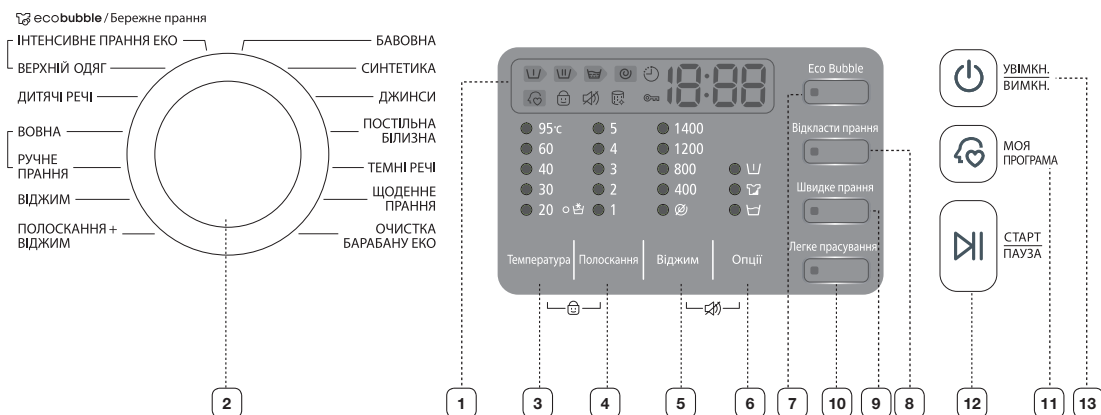

1 ЦИФРОВИЙ ГРАФІЧНИЙ ДИСПЛЕЙ

Відображає залишковий час циклу прання, усю інформацію про цикл прання і повідомлення про помилки.

Дозволяє вибрати тип прання і швидкість обертів для відтискання.

Детальнішу інформацію див. у розділі "Прання білизни із використанням перемикача режимів" на стор. 28.

БАВОВНА - Для середньо- або слабозабруднених бавовняних речей, постелі, спідньої білизни, рушників, сорочок тощо.

СИНТЕТИКА - Для середньо- або слабозабруднених речей (блузок, сорочок тощо) із поліестру (діолен, тревіра), поліаміду (перлон, нейлон) чи інших такого роду тканин.

ДЖИНСИ - Підвищений рівень води під час основного прання та при додатковому полосканні видаляє залишки прального порошку, які можуть залишити плями на Вашому одязі.

ПОСТІЛЬНА БІЛІЗНА - Для покривал, простирадл, підковдр і т. д.

Для отримання найкращого результату Ви потрібно прати тільки один вид постільних речей загальною вагою до 2 кг.

ТЕМНІ РЕЧІ - Додаткові полоскання та знижена швидкість обертання забезпечать, щоб Ваші улюблені темні речі пралися в щадному режимі і ретельно переполіскувалися.

ЩОДЕННЕ ПРАННЯ - Використовується для речей, якими щодня користуються, наприклад, спідня білизна та сорочки. Коротка програма використовується для прання спецодягу дослідницьких лабораторій.

ОЧИСТКА БАРАБАНА ЕКО - Використовуйте цю програму для чищення барабана. Вона видаляє з барабана бруд і бактерії. Рекоменується користуватися нею регулярно (після кожних 40 прань). Ніякі м'ячки засоби або відбілювачі не потрібні.

ІНТЕНСИВНЕ ПРАННЯ ЕКО - Низькотемпературна програма Eco Bubble забезпечить Вам відмінне прання при значній економії електроенергії.

ВЕРХНІЙ ОДЯГ - Користуйтеся цією програмою для такого верхнього одягу, як одяг для гірських прогулянок, гірськолижний та спортивний одяг. Для одягу з тканин, що пройшли функціональну технологічну обробку і включають такі волокна, як спандекс, стрейч та мікроволокно.

ДИТЯЧІ РЕЧІ - Прання при високій температурі і додаткові цикли полоскання виключать присутність на вашому делікатному одязі слідів будь-якого прального порошка.

ВОВНА - Лише для тих шерстяних виробів, які можна прати у пральній машині. Вага білизни не має перевищувати 2 кг.

2 ПЕРЕМИКАЧ РЕЖИМІВ

	<ul style="list-style-type: none"> У режимі прання вовни прання здійснюється спокійним погойдуванням барабана. У режимі полоскання спокійне погойдування й замочування тривають із метою запобігти усадці / зміні форм вовняних волокнин, а також з тією метою, щоб чищення здійснювалося найбільш бережливим способом. Припинити цю операцію нескладно. Для одержання кращих результатів прання й для кращого збереження вовняних волокнин у режимі прання вовни рекомендується користуватися нейтральним пральним порошком. <p>РУЧНЕ ПРАННЯ - Дуже щадна програма прання, настільки ж лагідна, як ручне прання.</p> <p>ВІДЖИМ - Виконує додатковий цикл відтискання для усунення ще більшої кількості води.</p> <p>ПОЛОСКАННЯ + ВІДЖИМ - Використовується для білизни, яку треба лише сполоскати, або щоб додати пом'якшувач для тканин, який слід застосовувати під час полоскання.</p>				
3 ТЕМПЕРАТУРА	Натискайте кнопку кілька разів поспіль, щоб вибрати з-поміж доступних значень температури води: (☞) (Холодна вода: Усі індикатори вимкнено), 20 °C, 30 °C, 40 °C, 60 °C і 95 °C				
4 ПОЛОСКАННЯ	Використовується для додавання додаткових циклів полоскання. Максимальна кількість циклів полоскання - п'ять.				
5 ВІДЖИМ	Натискайте кнопку кілька разів поспіль, щоб вибрати з-поміж доступних значень швидкості відтискання. <table border="1" data-bbox="588 1027 1346 1091"> <tr> <td>WF702U2 / WF700U2</td> <td>Усі індикатори вимкнено, ∅, 400, 800, 1000, 1200 об./хв.</td> </tr> <tr> <td>WF602U2 / WF600U2</td> <td></td> </tr> </table> <p>“Без відтискання☞” - Білизна залишається у барабані, і після останнього зливу води цикл відтискання не виконується.</p> <p>“Затримання полоскання (Усі індикатори вимкнено)” - Білизна залишається у воді останнього циклу полоскання. Перш ніж витягти білизну, слід виконати цикл зливу або відтискання.</p>	WF702U2 / WF700U2	Усі індикатори вимкнено, ∅, 400, 800, 1000, 1200 об./хв.	WF602U2 / WF600U2	
WF702U2 / WF700U2	Усі індикатори вимкнено, ∅, 400, 800, 1000, 1200 об./хв.				
WF602U2 / WF600U2					
6 Опції	Натисніть потрібне число раз на цю кнопку, щоб вибрати потрібну додаткову функцію прання: ☞ (Замочування) → ☞ (Інтенсивне прання) → ☞ (Попереднє прання) → ☞ (Замочування) + ☞ (Інтенсивне прання) → ☞ (Замочування) + ☞ (Попереднє прання) → ☞ (Інтенсивне прання) + ☞ (Попереднє прання) → ☞ (Замочування) + ☞ (Інтенсивне прання) + ☞ (Попереднє прання) → (відкл) <p>“Попереднє прання”: Натисніть цю кнопку, щоб вибрати цикл попереднього прання. Цикл доступний лише для таких програм: БАВОВНА, СИНТЕТИКА, ДЖИНСИ, ПОСТІЛЬНА БІЛИЗНА, ТЕМНІ РЕЧІ, ЩОДЕННЕ ПРАННЯ, ІНТЕНСИВНЕ ПРАННЯ ЕКО, ДИТЯЧІ РЕЧІ.</p> <p>“Інтенсивне прання”: Натисніть на цю кнопку, якщо білизна дуже брудна і потребує інтенсивного прання. Тривалість режиму збільшується для кожного режиму.</p> <p>“Замочування”: Використовуйте цю додаткову функцію для ефективного видалення плям з білизни шляхом його замочування.</p> <ul style="list-style-type: none"> Процес замочування здійснюється протягом 13 хвилин у режимі прання. Функція Замочування виконується за 6 циклів протягом 30 хвилин, де в кожному циклі виконується замочування, коли барабан 1 хвилину обертається і 4 хвилин стоїть на місці. Функція Замочування діє тільки для наступних програм прання: БАВОВНА, СИНТЕТИКА, ДЖИНСИ, ПОСТІЛЬНА БІЛИЗНА, ЩОДЕННЕ ПРАННЯ, ІНТЕНСИВНЕ ПРАННЯ ЕКО, ДИТЯЧІ РЕЧІ. 				

прання білизни

7 ECO BUBBLE	<p>Вибір режиму Eco Bubble включений за умовчуванням. Натисніть один раз на кнопку режиму Eco Bubble, щоб його скасувати, і кнопку ВІМКН. (зображена на панелі керування) генератор Bubble Generator, натисніть на неї ще раз ВВІМКН, щоб знову включити цю функцію.</p> <ul style="list-style-type: none">Деякі режими прання повинні мати можливість включення (ВВІМКН.) програми Eco Bubble (буде відображатися на панелі, а Генератор включатиметься автоматично).Для інших режимів прання ця функція не потрібна, і утворення бульбашок припиняється автоматично.Для багатьох режимів ви можете налаштувати цю програму вручну, що помітно вплине на тривалість прання, що відображається на панелі управління (див. стор. 27 для отримання додаткової інформації).
8 ВІДКЛАСТИ ПРАННЯ	<p>Натискайте цю кнопку кілька разів поспіль, щоб вибрати з-поміж параметрів режиму Відкласти прання (від 3 до 19 годин із кроком збільшення 1 година). Година, яка відображається, вказує на час завершення циклу прання.</p>
9 ШВИДКЕ ПРАННЯ	<p>Ця програма призначена для легко забрудненої білизни вагою до 2 кг, яку Вам потрібно терміново попрати. Мінімумально ця програма потребує близько 15 хвилин, але цей час може відрізнятись від вказаного значення в залежності від тиску, жорсткості і температури води на вході, від кімнатної температури, виду, кількості та міри забруднення білизни, незбалансованого завантаження використовуваного прального засобу, коливань напруги електроенергії та обраних додаткових функцій.</p> <ul style="list-style-type: none">Натисніть на цю кнопку потрібну кількість разів, щоб вибрати потрібну тривалість режиму прання: 15хв → 20хв → 30хв → 40хв → 50хв → 60хв → Вимк. <p> Кількість порошкового/рідкого миючого засобу не повинна перевищувати 20 г (для білизни вагою 2 кг), інакше миючий засіб може залишитися на одязі.</p>
10 ЛЕГКЕ ПРАСУВАННЯ	<p>Натисніть на кнопку Легке прасування. Користуйтеся цією додатковою функцією, щоб легко прасувати білизну після прання.</p>
11 МОЯ ПРОГРАМА	<p>Оберіть свою улюблену програму, встановивши температуру, швидкість обертання барабана, міру забруднення речей, програму і т. д.</p>
12 СТАРТ/ПАУЗА	<p>Використовується, щоб призупинити або перезапустити цикл.</p>
13 УВІМКН./ВИМКН.	<p>Натисніть один раз, щоб увімкнути машину, натисніть ще раз, щоб вимкнути. Якщо впродовж 10 хвилин не натискати жодної кнопки, живлення автоматично вимкнеться.</p>

Замок від дітей

Функція “замок від дітей” дозволяє заблокувати усі кнопки, щоб не можна було змінити вибраний вами режим прання.

Увімкнення/Вимкнення

Щоб увімкнути або вимкнути функцію “замок від дітей”, одночасно натисніть кнопки **Температура** і **Полоскання** і утримуйте їх упродовж 3 секунд. “Замок від дітей”  засвітиться, коли функцію буде увімкнено.

 Коли функція “замок від дітей” увімкнеться, працюватиме лише кнопка **УВІМКН./ВИМКН.** Функція “замок від дітей” залишається увімкненою навіть після увімкнення і вимкнення живлення у разі від'єднання і під'єднання кабелю живлення.

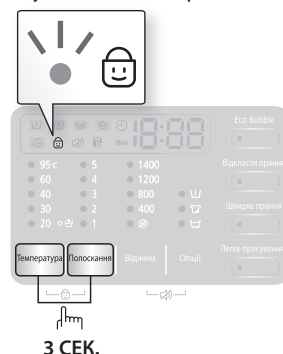

Вимкнення звуку

Функцію вимкнення звуку можна вибрати під час усіх програм. У разі вибору цієї функції звук буде вимкнено для усіх програм. Навіть якщо живлення було увімкнено і вимкнено кілька разів поспіль, це налаштування буде збережено.

Увімкнення/Вимкнення

Щоб увімкнути або вимкнути функцію вимкнення звуку, одночасно натисніть кнопки **Віджим** і **Опції** і утримуйте їх впродовж 3 секунд. Лампочка на кнопці “Вимкнення звуку”  і панель керування світлитимуться, якщо ця функція буде включена.

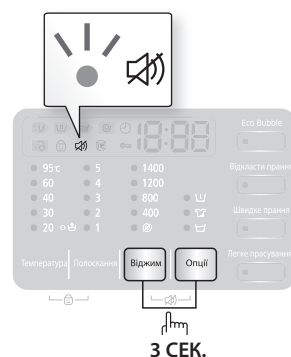

Відкласти прання

Пральну машину можна налаштувати на автоматичне завершення прання у пізніший час, вибравши відкладення від 3 до 19 годин (із кроком збільшення 1 година). Година, яка відображається, вказує на час завершення циклу прання.

1. Вручну або автоматично налаштуйте пральну машину відповідно до типу білизни, яку потрібно випрати.
2. Натискайте кнопку **Відкласти прання** кілька разів поспіль, доки не буде встановлено час відкладення.
3. Натисніть кнопку **СТАРТ/ПАУЗА**. Індикатор “Відкласти прання”  засвітиться, і почнеться зворотній відлік до встановленого часу.
4. Щоб скасувати функцію відкладеного запуску, натисніть кнопку **УВІМКН./ВИМКН.** і знову увімкніть пральну машину.

прання білизни

МОЯ ПРОГРАМА

Ця кнопка дає Вам зручну можливість активувати Ваше звичайне прання (з огляду на температуру, швидкість обертання барабана, міру забруднення речей і т. д.) одним єдиним натисканням на неї. Штовхаючи кнопку **МОЯ ПРОГРАМА**, натисніть на кнопку Моя програма, щоб завантажити і використовувати збережені додаткові функції програми МОЯ ПРОГРАМА. Підсвічування кнопки МОЯ ПРОГРАМА повідомить Вас про її активацію. Крім того, будуть блимати сигнальні лампочки обраної програми та додаткових функцій.

Ви можете встановити усі потрібні Вам додаткові функції у програмі МОЯ ПРОГРАМА.

1. Увімкніть подачу води.
2. Натисніть кнопку **УВІМКН./ВИМКН..**
3. За допомогою **перемикача режимів** виберіть потрібний режим.
4. Після вибору режиму, встановіть всі додаткові функції.

 Подивіться встановлення усіх доступних додаткових функцій для кожного режиму на "Таблиця режимів" на стор. 39.

5. Після цього Ви можете зберегти обраний режим і додаткові функції, натиснувши та утримуючи кнопку **МОЯ ПРОГРАМА** не менш, ніж 3 секунди, у програмі МОЯ ПРОГРАМА. Режим і додаткові функції, які Ви оберете, будуть відображатися, коли Ви виберете програму МОЯ ПРОГРАМА наступним разом.

 Ви можете змінити налаштування функції МОЯ ПРОГРАМА, якщо вдруге виконаєте процедуру, яка описана вище. Налаштування, якими Ви користувалися в останній раз, з'являться знову, коли Ви виберете функцію МОЯ ПРОГРАМА.



 Якщо Ви натиснете на кнопку МОЯ ПРОГРАМА і відпустите її до закінчення 3 секунд, то з'явиться раніше збережена програма прання і додаткові функції. Якщо Ви натиснете і будете утримувати кнопку МОЯ ПРОГРАМА 3 секунди, то збережеться програма і додаткові функції, які встановлені в даний час, і світлодіодний індикатор блиматиме протягом 3 секунд.

Eco Bubble

Режим Eco Bubble дозволяє миючому засобу розподілятися рівномірно та проникати в тканини швидше і глибше.

 Функція барботування доступна для всіх програм прання за винятком програми ОЧИСТКА БАРАБАЛУ ЕКО, інформація про наявність цієї функції надана нижче.

Програма прання	Функція барботування	Можливість скасування функції барботування
БАВОВНА, СИНТЕТИКА, ДЖИНСИ, ПОСТІЛЬНА БІЛИЗНА, ТЕМНІ РЕЧІ, ЩОДЕННЕ ПРАННЯ	Існує	Існує
ІНТЕНСИВНЕ ПРАННЯ ЕКО, ВЕРХНІЙ ОДЯГ, ДИТЯЧІ РЕЧІ, ВОВНА, РУЧНЕ ПРАННЯ		Відсутня
ОЧИСТКА БАРАБАЛУ ЕКО	Відсутня	-

- Залежно від програми прання можуть використовуватися різні функції барботування.
 -  Технологія Eco Bubble встановлюється за умовчанням. Натисніть на кнопку один раз, щоб скасувати вибір технології Eco Bubble, натисніть знову, щоб вибрати технологію Eco Bubble.
- Відкрийте дверці, вкладіть білизну для прання в бак і закрийте дверці.
 - Натисніть кнопку **УВІМКН./ВИМКН..**
 - Виберіть функцію.
 - З огляду на кількість білизни для прання, помістіть необхідну кількість миючого засобу та зм'якшувача тканини у відповідні дозатори шухлядки для мийних засобів і закрийте шухлядку.
 - Помістіть необхідну кількість миючого засобу в дозатор для миючих засобів **II**, і помістіть засіб для полоскання в дозатор засобів для полоскання суворо нижче лінії позначки для засобів для полоскання (MAX) "A")
 - Якщо оберете програму Попереднє прання, помістіть миючий засіб у відділення для попереднього прання **I**.
 - Щоб скористуватися рідким миючим засобом, вставте в цю шухлядку дозатор для рідкого миючого засобу (див. розділ "Рідкі засоби для прання" на стор. 31).
 -  Не кладіть порошковий миючий засіб у дозатор для рідкого миючого засобу.
 - Натисніть на кнопку **СТАРТ/ПАУЗА**.
 - Натисніть на кнопку **СТАРТ/ПАУЗА**, щоб почати прання.
 - Кількість білизни визначається автоматично, після чого починається прання.
 - Після того, як пральна машина запрацює, Ви не зможете додавати або вибирати функцію барботування.
 - 
 - При заданій кількості миючого засобу створюється достатня кількість бульбашок для барботування.
 - Будь ласка, регулярно очищайте фільтр від сміття. Періодичне чищення допомагає генерувати достатню кількість бульбашок.
 - В залежності від миючого засобу і білизни для прання бульбашки можуть абсорбуватися, і може здатися, що їх мало.
 - Незважаючи на те, що бульбашки утворюються відразу ж, як тільки почнеться прання, користувачеві може знадобитися кілька хвилин, щоб їх побачити.

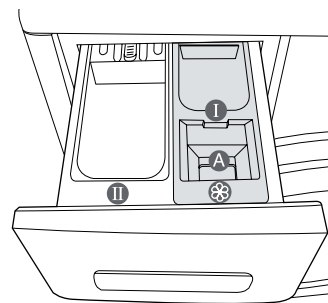

прання білизни

Прання білизни із використанням перемикача режимів

Завдяки новій пральній машині Samsung і автоматичній системі контролю "Fuzzy Control" прати одяг наймовірно легко. Коли ви вибираєте програму прання, машина встановлює правильну температуру, час і швидкість прання.

1. Відкрийте кран подачі води подачі води.
2. Натисніть кнопку **УВИМКН./ВИМКН.** на пральній машині.
3. Відкрийте дверцята.
4. Завантажте білизну у барабан, не перевантажуючи його.
5. Закрийте дверцята.
6. Додайте засіб для прання, пом'якшувач і засіб для попереднього прання (якщо потрібно) у відповідні відсіки.

 Режим попереднього прання доступний лише для таких програм: БАВОВНА, СИНТЕТИКА, ДЖИНСИ, ПОСТІЛЬНА БІЛИЗНА, ТЕМНІ РЕЧІ, ЩОДЕННЕ ПРАННЯ, ІНТЕНСИВНЕ ПРАННЯ ЕКО і ДИТЯЧІ РЕЧІ. Цей режим необхідний лише коли одяг сильно забруднений.

7. Використовуйте **перемикач режимів**, щоб вибрати потрібний режим відповідно до типу тканини: БАВОВНА, СИНТЕТИКА, ДЖИНСИ, ПОСТІЛЬНА БІЛИЗНА, ТЕМНІ РЕЧІ, ЩОДЕННЕ ПРАННЯ, ОЧИСТКА БАРАБАНА ЕКО, ІНТЕНСИВНЕ ПРАННЯ ЕКО, ВЕРХНІЙ ОДЯГ, ДИТЯЧІ РЕЧІ, ВОВНА, РУЧНЕ ПРАННЯ. На панелі керування засвітяться відповідні індикатори.
8. На цьому етапі можна контролювати температуру прання, кількість полоскань, швидкість віджиму і час Відкласти прання натисненням відповідної кнопки.
9. Натисніть кнопку **СТАРТ/ПАУЗА** і розпочнеться прання. Засвітиться індикатор роботи і на дисплеї з'явиться інформація про час циклу, який залишився.

Пауза

Впродовж 5 хвилин від початку прання можна додати/вийняти білизну.

1. Натисніть кнопку **СТАРТ/ПАУЗА**, щоб розблокувати дверцята.

 Якщо вода надто **ГАРЯЧА** чи рівень води надто **ВИСОКИЙ**, дверцята не вдасться відкрити.

2. Закривши дверцята, натисніть кнопку **СТАРТ/ПАУЗА**, щоб перезапустити прання.

Після завершення циклу

Коли весь цикл буде завершено, живлення вимкнеться автоматично.

1. Відкрийте дверцята.
2. Вийміть білизну.

Прання одягу вручну

Одяг можна прати вручну, не використовуючи перемикач режимів.

1. Увімкніть подачу води.
2. Натисніть кнопку **УВІМКН./ВИМКН.** на пральній машині.
3. Відкрийте дверцята.
4. Завантажте білизну у барабан, не перевантажуючи його.
5. Закрийте дверцята.
6. Додайте засіб для прання, пом'якшувач і засіб для попереднього прання (якщо потрібно) у відповідні відсіки.
7. Натисніть кнопку **Температура**, щоб вибрати значення температури. (☹️ (Холодна вода: Усі індикатори вимкнено), 20 °C, 30 °C, 40 °C, 60 °C, 95 °C)
8. Натисніть кнопку **Полоскання**, щоб вибрати відповідну кількість циклів полоскання. Максимальна кількість циклів полоскання - п'ять. Відповідним чином збільшується тривалість прання.
9. Натисніть кнопку **Віджим**, щоб вибрати швидкість відтискання (Ⓞ: **Без відтискання**, Усі індикатори вимкнено: **Затримання полоскання**)
10. Натискайте кнопку **Відкласти прання** кілька разів поспіль, щоб вибрати з-поміж параметрів режиму Відкласти прання (від 3 до 19 годин із кроком збільшення 1 година). Година, яка відображається, вказує на час завершення циклу прання.
11. Натисніть кнопку **СТАРТ/ПАУЗА** і розпочнеться прання.

ВКАЗІВКИ ЩОДО БІЛИЗНИ

Дотримуйтеся цих вказівок для отримання оптимальних результатів прання.



Завжди перед пранням перевіряйте етикетку із символами догляду на виробі.

Сортуйте білизну для прання відповідно до таких критеріїв:

- Символи догляду за виробом на етикетці: сортуйте білизну відповідно до типу тканини: бавовна, змішана тканина, синтетика, шовк, шерсть і віскоза.
- Колір: відділіть білі і кольорові речі. Періть нові кольорові речі окремо.
- Розмір: завантаження різних за розміром речей в один цикл забезпечить більш ефективне прання.
- Чутливість: періть делікатні речі окремо, використовуючи режим делікатного прання для нових шерстяних виробів, занавісок і шовкових виробів. Перевіряйте символи догляду на етикетках виробів, які потрібно випрати, або див.таблицю символів догляду за тканинами у додатку.

Спорожнення кишень

Перед пранням завжди спорожнюйте кишені білизни, яку пратимете. Маленькі тверді предмети неправильної форми, наприклад монети, ножі, шпильки і скріпки, можуть пошкодити машину. Не періть одяг із великими пряжками, гудзиками чи іншими важкими металевими предметами. Метал на одязі може пошкодити як одяг, так і барабан. Перед тим, як прати, виверніть речі з гудзиками і вишивкою. Якщо під час прання блискавки на штанах чи куртках розстібнуті, вони можуть пошкодити резервуар під час відтискання. Перед пранням блискавки слід застібати. Речі з довгими шнурками можуть заплутатися з іншими речами і пошкодити їх. Перед пранням шnurки слід зв'язати.

Попереднє прання речей з бавовни

Ця нова пральна машина у поєднанні зі сучасними засобами для прання забезпечить відмінний результат прання, заощаджуючи при цьому електроенергію, час, воду і сам засіб для прання. Але якщо бавовняні речі особливо брудні, до них слід застосувати цикл попереднього прання із використанням засобу для прання на протеїнової основі.

прання білизни

Визначення об'єму завантаження

Не перевантажуйте пральну машину, в іншому разі одяг не вдасться випрати належним чином. Щоб визначити припустимий об'єм завантаження відповідно до типу білизни, яку потрібно випрати, скористайтесь таблицею нижче.

Тип тканини	Об'єм завантаження	
	Модель	
	WF702U2 / WF700U2	WF602U2 / WF600U2
БАВОВНА - середньо-/легкозабруднена - сильно забруднена	7,0 кг	6,0 кг
СИНТЕТИКА	2,5 кг	2,5 кг
ДЖИНСИ	3,0 кг	3,0 кг
ПОСТІЛЬНА БІЛИЗНА	2,0 кг	2,0 кг
ТЕМНІ РЕЧІ	3,0 кг	3,0 кг
ВОВНА	2,0 кг	1,5 кг

- Якщо білизну завантажено незбалансовано (на дисплеї засвічується індикація "UE"), перерозподіліть завантаження. Якщо білизну нерівномірно розподілено, ефективність віджиму може погіршитись.
- Час прання постільної білизни чи пухових ковдр може бути довшим, а ефективність віджиму може знизитись.
- Для постільної білизни або пухових ковдр рекомендована вага завантаження становить 2,0 кг або менше.

Обов'язково кладіть бюстгальтери (які можна прати у воді) у спеціальну сітку для прання (яка продається окремо).

- Металеві деталі бюстгальтерів можуть пошкодити білизну. Тому кладіть їх у спеціальну сітку для прання.
- Маленькі легенькі речі, наприклад шкарпетки, рукавиці, панчохи і хусточки, можуть застрягати навколо дверцят. Кладіть їх у спеціальну сітку для прання.

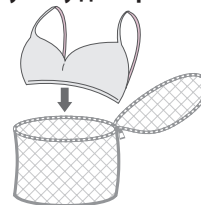

Не періть порожню сітку для білизни. Це може призвести до вібрування і пересування пральної машини, що в свою чергу може спричинити травмування користувача.

ІНФОРМАЦІЯ ПРО ЗАСОБИ ДЛЯ ПРАННЯ ТА ДОМІШКИ

Який засіб для прання використовувати

Тип використовуваного засобу для прання має відповідати типу тканини (бавовна, синтетика, делікатні речі, шерсть), кольору, температурі прання і ступеню забруднення. Завжди використовуйте засіб для прання із низьким рівнем піноутворення, розроблений для автоматичного прання.

Дотримуйтесь вказівок виробника засобу для прання, зважаючи на вагу білизни, ступінь забруднення і рівень жорсткості води у вашому регіоні. Якщо рівень жорсткості води невідомий, зверніться у місцеву організацію з водопостачання.

- Не використовуйте засіб для прання, який затвердів, оскільки він може залишитись під час циклу полоскання. Внаслідок цього машина може не прополоскати належним чином білизну, а також може заблокуватися злив.
- Коли користуєтесь режимом прання "Вовна", будь ласка, зверніть увагу на наступне.
 - Для прання вовняних виробів користуйтеся тільки нейтральними рідкими миючими засобами.
 - Застосування порошкових миючих засобів може привести до їх осаду на білизні й псуванню матеріалу (вовни).

Відділення для засобів для прання

Машина має окремі відсіки для дозування засобів для прання і пом'якшувачів тканини. Перш ніж запустити пральну машину, додайте потрібні засоби для прання у відповідні відсіки.



 НЕ відкривайте шухлядку для миючих засобів під час роботи машини, інакше Ви ризикуєте обпектися гарячою водою або паром.

1. Витягніть відділення для засобів для прання, що розташоване ліворуч від панелі керування.
2. Додайте рекомендовану кількість засобу для прання безпосередньо у відповідний відсік , перш ніж запустити машину.

 Для прання рідким миючим засобом користуйтеся дозатором для рідкого миючого засобу (див. розділ "Рідкі миючі засоби" для відповідної моделі).

• Не додавайте порошкові миючі засоби в дозатори для рідких миючих засобів.

3. Помістіть рекомендовану кількість пом'якшувача тканини в дозатор для пом'якшувача , якщо це необхідно. НЕ наповнюйте цей дозатор поверх лінії МАКСИМАЛЬНОГО НАПОВНЕННЯ (MAX FILL (A))

 **УВАГА** НЕ додавайте у відсік для пом'якшувача порошку/рідкого засобу для прання .

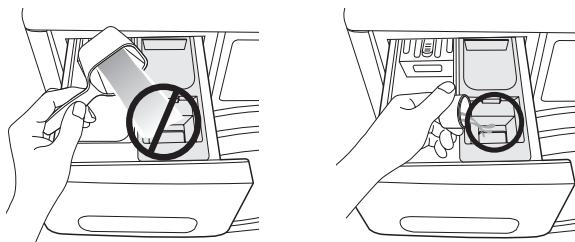
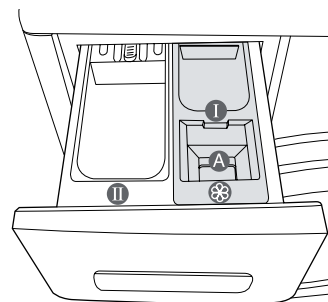

4. У разі використання програми попереднього прання додайте рекомендовану кількість засобу для прання у відсік для засобу для попереднього прання .

 Для прання великих речей НЕ використовуйте такі типи миючих засобів:

- засоби у вигляді таблеток та капсул;
- засоби, для яких у якості дозаторів

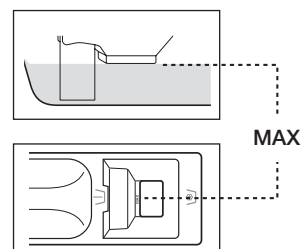

 Концентрований чи густий пом'якшувач чи кондиціонер слід розвести у воді, перш ніж влити у відсік (запобігає блокуванню зливу).

 Будьте обережні, не допускайте переливання кондиціонера, коли закриваєте шухлядку з мючими засобами після додавання кондиціонера у відсік для попереднього прання.



Рідкі мючі засоби (В деяких моделях)

Щоб скористатися рідким мючим засобом, вставте дозатор для рідких мючих засобів в основний відсік шухлядки для мийних засобів і влийте рідкий мючий засіб у цей дозатор для рідких мючих засобів.

-  Не наповнюйте поверх лінії MAX (МАКСИМАЛЬНИЙ РІВЕНЬ).
-  При використанні порошкового мючого засобу видаліть дозатор для рідких мючих засобів із шухлядки для мючих засобів. Порошкові мючі засоби не будуть розпорошуватися при наявності дозатора для рідких мючих засобів.
- У шухлядці для мийних засобів після прання може залишитися трохи рідини.



чищення і догляд за пральною машиною

Підтримання чистоти машини покращує ефективність її роботи, дозволяє запобігти зайвому виникненню потреби ремонту і продовжує її термін служби.

ОЧИСТКА БАРАБАЛУ ЕКО

Ця функція призначена для самоочищення від цвілі, яка може утворитися в пральній машині.

1. Натисніть кнопку УВІМКН./ВИМКН..

2. Встановіть Перемикач режимів на режим ОЧИСТКА БАРАБАЛУ ЕКО.

- Ви можете користуватися тільки функцією Відкласти прання.
- Температура води в режимі ОЧИСТКА БАРАБАЛУ ЕКО встановлюється на 70°C.



Завдяки особливостям цієї пральної машини, температура води в ОЧИСТКА БАРАБАЛУ ЕКО встановлюється на 70°C, при цьому на дисплеї панелі управління може показуватися тільки 60°C.

Цю температуру Ви не можете міняти.

- Машина автоматично включить програму для середнього рівня води з температурою 30°C після того, як у неї буде покладено одяг.



3. Додайте у відсік для засобів для чищення відповідну кількість засобу  і закрийте відділення (у разі чищення барабана засобами для чищення).

- Для чищення барабана обов'язково користуйтеся рекомендованими миючими засобами.
- Існують засоби для чищення барабана у вигляді порошку і у вигляді рідини. Рідкий чистячий засіб існує тільки з дозатором для рідких миючих засобів (за окремим замовленням).

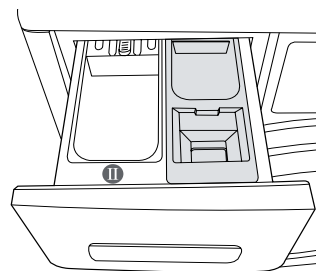

4. Натисніть кнопку СТАРТ/ПАУЗА.

- Якщо Ви натиснете кнопку **СТАРТ/ПАУЗА**, почнеться процес ОЧИСТКА БАРАБАЛУ ЕКО.



- Використовуючи процес ОЧИСТКА БАРАБАЛУ ЕКО, Ви зможете чистити барабан, не застосовуючи засобів для чищення.
- Ніколи не користуйтеся процесом ОЧИСТКА БАРАБАЛУ ЕКО, якщо в пральній машині знаходиться білизна. Це може призвести до пошкодження структури тканини або до поломки пральної машини.
- **Користуючись процесом ОЧИСТКА БАРАБАЛУ ЕКО, ніколи не застосовуйте звичайні миючі засоби.**
- **Використовуйте тільки 1/10 частину тієї кількості миючого засобу, який рекомендується виробником цього засобу для чищення барабана.**
- Оскільки відбілюючі речовини з хлором можуть змінювати колір речей, стежте за тим, щоб користуватися речовинами, які відбілюють киснем.
- Порошковий засіб для чищення: Застосовуйте [порошковий відбілювач] або [Засіб для чищення, призначений тільки для чищення барабана].
- Рідкий чистячий засіб: Використовуйте [рідкий кисневий відбілювач] або [засіб для чищення, призначений тільки для чищення барабана].

Дія автоматичної сигналізації ОЧИСТКА БАРАБАНУ ЕКО

- Якщо індикатор "ОЧИСТКА БАРАБАНУ ЕКО" на дисплеї світиться після прання, це повідомляє про те, що потрібно почистити барабан. У цьому випадку видаліть білизну з пральної машини, увімкніть електроживлення, і виконайте чищення барабана за програмою ОЧИСТКА БАРАБАНУ ЕКО.
- Якщо не почистити барабан, індикатор "ОЧИСТКА БАРАБАНУ ЕКО" на дисплеї згаснуть. Тим не менше, індикатор ОЧИСТКА БАРАБАНУ ЕКО на дисплеї та лампочка на перемикачі режимів вклучаться знову після виконання двох (2) прань. Але це не створить проблем для пральної машини.
- Хоча в цілому, автоматична сигналізація про необхідність ОЧИСТКА БАРАБАНУ ЕКО з'являється один раз на місяць або близько того, частота її спрацювання може змінюватися в залежності від того, як часто Ви користувалися пральною машиною.

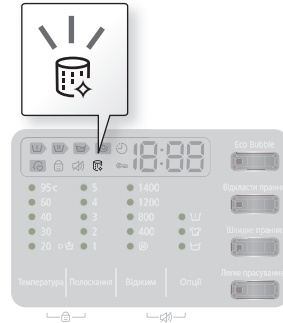

- **У разі спрацювання сигналізації, будь ласка, очистіть фільтр від сміття (див. Розділ "Чищення фільтра для сміття" на стор. 35). В іншому випадку ефективність барботування може знизитися.**

ЗЛИВ ВОДИ У ВИПАДКУ АВАРІЙНОЇ СИТУАЦІЇ

1. Від'єднайте пральну машину від мережі.
2. Відкрийте кришку фільтра за допомогою ключа або монети.

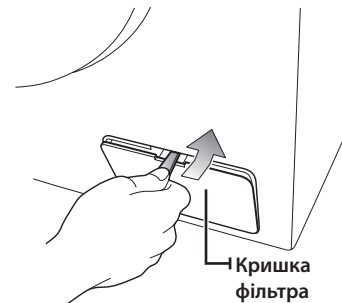

3. Потягніть вперед трубку аварійного сливу, щоб від'єднати її від напрямної.



4. Зніміть заглушку системи аварійного сливу, яка закриває дренажну трубку.
5. Нехай вода стече у посудину.
6. Встановіть заглушку на трубку аварійного сливу і прикріпіть трубку до напрямної.
7. Встановіть кришку фільтра.



Води може залишитися більше, ніж ви розраховували. Приготуйте великий таз.



чищення і догляд за пральною машиною

ЧИЩЕННЯ ВІДДІЛЕННЯ ДЛЯ ЗАСОБІВ ДЛЯ ПРАННЯ

1. Натисніть на важіль вивільнення всередині відділення для засобів для прання і вийміть шухлядку.
2. Вийміть ємність для рідкого засобу для прання з відділення для засобів для прання

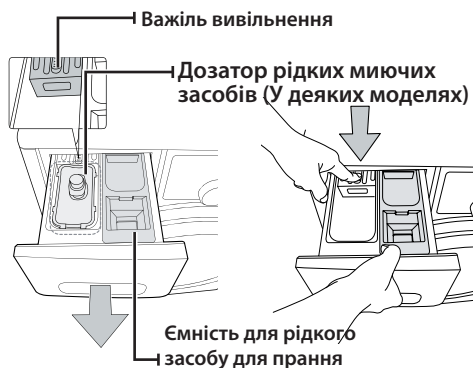

3. Помийте усі відсіки під проточною водою.

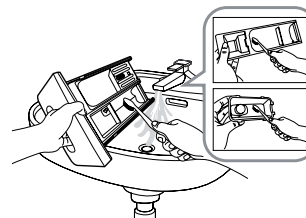

4. Чистьте нішу для шухлядки за допомогою старої зубної щітки.
5. Встановіть ємність для рідкого засобу, щільно зафіксувавши її у відсіку.
6. Вставте шухлядку на місце.
7. Щоб усунути залишки засобу для прання, виконайте цикл полоскання без білизни у барабані.

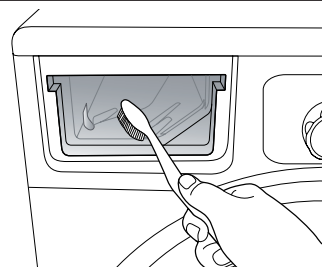

ЧИЩЕННЯ ФІЛЬТРА ДЛЯ СМІТТЯ

Радимо чистити фільтр для сміття 5 або 6 разів на рік або коли з'являється повідомлення про помилку "5E". (Див. розділ "Злив води у випадку аварійної ситуації" на попередній сторінці).



Перед тим, як почати очищення фільтру відходів, переконайтеся, що шнур електроживлення від'єднаний.

1. В першу чергу видаліть воду (див. розділ "Злив води з пральної машини у разі аварійної ситуації" на стор. 33)
2. Якщо ви витягатимете фільтр, не зливши воду, що залишилася, то ця вода може витекти.
3. Відкрийте кришку фільтра за допомогою ключа або монети.
3. Викрутіть заглушку аварійної системи зливу, повертаючи її ліворуч, і злийте воду.
4. Викрутіть заглушку фільтра для сміття.
5. Вимийте бруд та усуньте сторонні предмети із фільтра для сміття. Перевірте, чи не заблоковано помпу
6. Встановіть заглушку фільтра для сміття на місце.
7. Встановіть кришку фільтра.

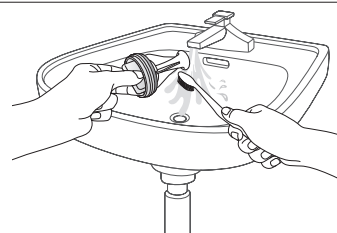
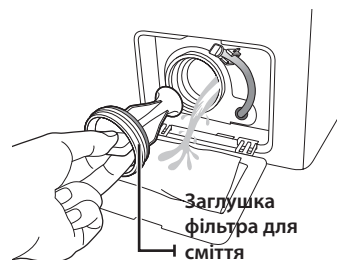

Не відкривайте кришку фільтру відходів під час роботи машини, оскільки це може привести до витікання гарячої води.



- Переконайтеся, що кришка фільтру відходів після очищення фільтру поставлена на місце. Якщо фільтр не вставлений в машину, то ваша пральна машина може не включитися або з неї може витікати вода.
- Фільтр має бути повністю зібраний після його чищення.

ЧИЩЕННЯ ЗОВНІШНЬОЇ ПОВЕРХНІ МАШИНИ

1. Витирайте поверхню машини, а також панель керування за допомогою м'якої ганчірки і неабразивного побутового миючого засобу.
2. Для витирання поверхні насухо використовуйте м'яку ганчірку.
3. Не лейте воду на пральну машину.

чищення і догляд за пральною машиною

ЧИЩЕННЯ СІТЧАСТОГО ФІЛЬТРА ШЛАНГА ПОДАЧІ ВОДИ

Сітчастий фільтр шланга подачі води слід чистити принаймні один раз на рік або коли з'являється повідомлення про помилку "4E":

1. Перекрийте подачу води до пральної машини.
2. Викрутіть шланг із задньої панелі пральної машини. Щоб запобігти витоку води через тиск повітря у шлангу, накрийте шланг ганчіркою.
3. Обережно вийміть сітчастий фільтр з кінця шланга за допомогою щипців і промийте його під стічною водою. Також прочистьте різьбу всередині і зовні.
4. Вставте фільтр на місце.
5. Закрутіть шланг на пральній машині.
6. Перевірте, чи у з'єднанні немає витоку води і увімкніть подачу води.

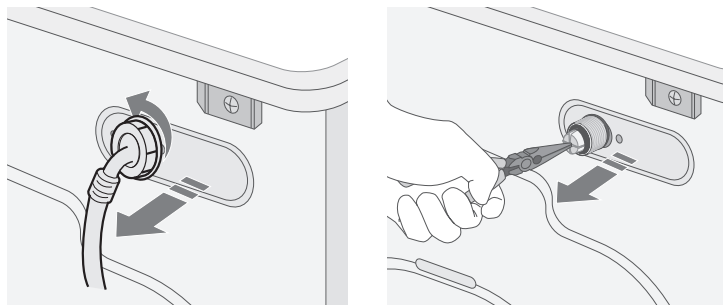

РЕМОНТ ЗАМЕРЗЛОЇ ПРАЛЬНОЇ МАШИНИ

Якщо температура впаде нижче нуля і машина замерзне:

1. Від'єднайте машину від мережі.
2. Вилийте трохи теплої води на кран, щоб шланг подачі води можна було від'єднати.
3. Від'єднайте шланг подачі води і покладіть його у теплу воду.
4. Влийте теплу воду у барабан пральної машини і залиште на 10 хвилин.
5. Під'єднайте шланг подачі води до водопровідного крана і перевірте, чи система подачі води і дренажна система працюють належним чином.

ЗБЕРІГАННЯ ПРАЛЬНОЇ МАШИНИ

Якщо ви не плануєте користуватися пральною машиною тривалий час, радимо злити воду і від'єднати її від мережі. Пральна машина може зазнати пошкодження, якщо під час невикористання у її шлангах та внутрішніх компонентах залишатиметься вода.

1. Виберіть цикл Швидке прання 15' і додайте відбілювач у відповідний відсік. Виконайте цикл прання без завантаження білизни.
2. Вимкніть водопровідні крани і від'єднайте шланги подачі води.
3. Від'єднайте пральну машину від мережі і залиште дверцята відкритими, щоб провітрити її зсередини.

 Якщо пральна машина зберігалася за температури нижче нуля, перш ніж її використовувати, почекайте трохи, щоб у ній розтанули залишки замерзлої води.

усунення несправностей та інформаційні коди

НЕСПРАВНОСТІ І СПОСОБИ ЇХ УСУНЕННЯ

ПРОБЛЕМА	ВИРІШЕННЯ
Пральна машина не запускається	<ul style="list-style-type: none">• Перевірте, чи пральна машина під'єднана до електромережі.• Перевірте, чи дверцята щільно закриті.• Перевірте, чи відкрито водопровідний(і) кран(и).• Перевірте, чи натиснуто кнопку СТАРТ/ПАУЗА.
Машина не наповнюється або недостатньо наповнюється водою	<ul style="list-style-type: none">• Повністю відкрийте кран подачі води.• Перевірте, чи не замерз шланг подачі води.• Розпряміть шланги подачі води.• Почистьте фільтр на шлангу подачі води.
Засіб для прання залишається у відповідному відділенні після завершення циклу прання	<ul style="list-style-type: none">• Перевірте, чи достатній тиск води.• Перевірте, чи засіб для прання додано у центральний відсік.
Машина вібрує або працює надто шумно	<ul style="list-style-type: none">• Перевірте, чи машину встановлено на рівну поверхню. Якщо поверхня нерівна, відрегулюйте ніжки пральної машини, щоб вирівняти пристрій.• Перевірте, чи вийнято болти, які використовувались для транспортування.• Перевірте, чи машина не торкається інших предметів.• Перевірте, чи білизну завантажено рівномірно.
Пральна машина не зливає воду та/або не виконує віджим	<ul style="list-style-type: none">• Розпряміть дренажний шланг. Усуньте згини чи звивини на шлангу.• Перевірте, чи фільтр для сміття не заблоковано.
Дверцята не відкриваються	<ul style="list-style-type: none">• Переконайтеся, що вся вода з вашого барабана злита.• Переконайтеся, що лампочка дверного замка відключена. Лампочка дверного замка після зливу води відключається.
Шум зливного насоса	<ul style="list-style-type: none">• Перевірте, чи не забився фільтр частками тканин. своєчасно очищайте фільтр, щоб усунути шум.

Якщо проблему, що виникла, не вдасться усунути, зверніться до місцевого центру обслуговування Samsung.

усунення несправностей та інформаційні коди

ІНФОРМАЦІЙНІ КОДИ

У разі несправності пральної машини на дисплеї з'являється інформаційний код. Якщо таке станеться, перш ніж телефонувати у центр обслуговування, див. таблицю і спробуйте виконати запропоноване вирішення.

КОД ПОМИЛКИ	ВИРІШЕННЯ
dE	<ul style="list-style-type: none">Перевірте, чи дверцята щільно закриті.Переконайтеся, що білизна не затиснулася дверима.
4E	<ul style="list-style-type: none">Перевірте, чи відкрито кран подачі води.Перевірте тиск води.Почистьте сітчасті фільтри шланга подачі води. <p> Якщо на пральній машині відображається код "4E", то це означає, що виконується злив тривалістю 3 хвилини. Протягом цього часу кнопка Живлення не діє.</p>
5E	<ul style="list-style-type: none">Почистьте фільтр для сміття.Перевірте, чи правильно встановлено дренажний шланг.
UE	<ul style="list-style-type: none">Білизну завантажено нерівномірно. Перерозподіліть завантаження. Якщо потрібно випрати лише одну річ, наприклад халат чи джинси, останній етап відтискання може бути незадовільним, і на дисплеї з'явиться повідомлення про помилку "UE".
cE/3E	<ul style="list-style-type: none">Зателефонуйте у службу технічного обслуговування.
Sud	<ul style="list-style-type: none">Це з'являється, коли утворюється надто багато піни. Це також відображується на дисплеї при видаленні піни. Коли її видалення закінчується, поновлюється нормальний цикл. (Це один з нормальних процесів роботи. Це сприймається як помилка, щоб запобігти помилкам, які не розпізнаються).
Uc	<ul style="list-style-type: none">Якщо напруга електроживлення буде нестабільною, то пральна машина зупиниться, щоб захистити свою електричну систему.Після того, як напруга електроживлення стане нормальною, цикл прання автоматично відновиться.

Якщо код не вказано вище або запропоноване вирішення не допомагає, зверніться до центру обслуговування Samsung чи місцевого торгового представника.

таблиця режимів

ТАБЛИЦЯ РЕЖИМІВ

(● вибір користувача)

ПРОГРАМА	Макс. завантаження (кг)		ЗАСІБ ДЛЯ ПРАННЯ			Макс. температура (°C)	Швидкість віджиму (МАКС.) об./хв.
	WF702U2 WF700U2	WF602U2 WF600U2	Попереднє прання	Прання	Пом'якшувач		WF702U2/WF700U2 WF602U2/WF600U2
БАВОВНА	7,0	6,0	●	так	●	95	1200
СИНТЕТИКА	2,5	2,5	●	так	●	60	1200
ДЖИНСИ	3,0	3,0	●	так	●	60	800
ПОСТІЛЬНА БІЛИЗНА	2,0	2,0	●	так	●	40	800
ТЕМНІ РЕЧІ	3,0	3,0	●	так	●	40	1200
ЩОДЕННЕ ПРАННЯ	2,0	2,0	●	так	●	60	1200
ОЧИСТКА БАРАБАНУ ЕКО	-	-	-	так	-	70	400
ІНТЕНСИВНЕ ПРАННЯ ЕКО	3,0	3,0	●	так	●	40	1200
ВЕРХНІЙ ОДЯГ	2,0	2,0	-	так	●	40	1200
ДИТЯЧІ РЕЧІ	3,0	2,5	●	так	●	95	1200
ВОВНА	2,0	1,5	-	так	●	40	800
РУЧНЕ ПРАННЯ	2,0	1,5	-	так	●	40	400

ПРОГРАМА	Попереднє прання	Інтенсивне прання	Замочування	Відкласти прання	Швидке прання	Легке прасування	Моя програма
БАВОВНА	●	●	●	●	●	●	●
СИНТЕТИКА	●	●	●	●	-	●	●
ДЖИНСИ	●	●	●	●	-	●	●
ПОСТІЛЬНА БІЛИЗНА	●	●	●	●	-	●	●
ТЕМНІ РЕЧІ	●	●	-	●	-	●	●
ЩОДЕННЕ ПРАННЯ	●	●	●	●	-	●	●
ОЧИСТКА БАРАБАНУ ЕКО	-	-	-	●	-	-	-
ІНТЕНСИВНЕ ПРАННЯ ЕКО	●	●	●	●	-	●	●
ВЕРХНІЙ ОДЯГ	-	-	-	●	-	-	●
ДИТЯЧІ РЕЧІ	●	●	●	●	-	●	●
ВОВНА	-	-	-	●	-	-	●
РУЧНЕ ПРАННЯ	-	-	-	●	-	-	●

1. Цикл із попереднім пранням триває приблизно на 18 хвилин довше.
2. Дані про тривалість роботи програми було визначено за умов, вказаних у стандарті IEC 60456 / EN 60456.
3. БАВОВНА 60°C + Інтенсивне прання+ Eco bubble є програмами, які відповідають стандарту EN60456.
4. Тривалість програм у різних конкретних випадках може відрізнятися від значень, поданих у таблиці, відповідно до різниці тиску і температури води, завантаження і типу білизни.
5. Якщо вибрано функцію інтенсивного прання, тривалість кожного циклу програми збільшується.

ДОДАТОК

ТАБЛИЦЯ СИМВОЛІВ ДОГЛЯДУ ЗА ТКАНИНАМИ

Подані у таблиці символи є вказівками щодо догляду за одягом. На етикетках зазвичай подаються чотири символи у такій послідовності: прання, відбілювання, сушіння і прасування, а також суха (хімічна) чистка, якщо потрібно. Використання цих символів забезпечує узгодженість між виробниками одягу, як вітчизняними, так і іноземними. Дотримуйтесь вказівок на етикетці, щоб збільшити строк служби одягу і уникнути проблем із пранням.

	Міцна тканина		Можна прасувати за макс. температури 100 °C
	Делікатна тканина		Не можна прасувати
 	Можна прати за температури води 95 °C		Можна виконати суху (хімічну) чистку із використанням будь-якого розчинника
 	Можна прати за температури 60 °C		Суха чистка можлива лише із використанням перхлориду, очищеного бензину, чистого спирту чи R113
 	Можна прати за температури 40 °C		Суха чистка можлива лише із використанням авіаційного палива, чистого спирту чи R113
 	Можна прати за температури 30 °C		Не можна використовувати суху чистку
	Можна прати лише вручну		Сушити на горизонтальній поверхні
	Лише суха (хімічна) чистка		Можна повісити для сушіння
	Можна відбілювати в холодній воді		Сушити на вішаку для одягу
	Не відбілювати		Можна сушити в сушарці за нормальної температури
	Можна прасувати за макс. температури 200 °C		Можна сушити в сушарці за зниженої температури
	Можна прасувати за макс. температури 150 °C		Не можна сушити в сушарці

ЗАХИСТ НАВКОЛИШНЬОГО СЕРЕДОВИЩА

- Цей виріб виготовлено з матеріалів, які підлягають повторній переробці. Щоб утилізувати виріб, дотримуйтесь місцевих норм з утилізації. Відріжте кабель живлення, щоб пристрій неможливо було під'єднати до мережі. Зніміть дверцята, щоб діти і тварини не могли залізти та застрягнути всередині пристрою.
- Не перевищуйте кількість засобу для прання, вказану виробником засобу.
- Використовуйте засоби для усунення плям і відбілювачі перед пранням лише тоді, коли це справді необхідно.
- Заощаджуйте воду і енергію, для цього використовуйте повне завантаження машини (об'єм залежить від вибраної програми).

ЗАЯВА ПРО ВІДПОВІДНІСТЬ СТАНДАРТАМ

Цей пристрій відповідає європейським стандартам з безпеки, Директиві EC 93/68 і стандарту EN 60335.

ТЕХНІЧНІ ХАРАКТЕРИСТИКИ

ТИП		ПРАЛЬНА МАШИНА З ПЕРЕДНІМ ЗАВАНТАЖЕННЯМ		
РОЗМІРИ		WF702U2BB** / WF700U2BB**	WF602U2BK** / WF600U2BK**	
		Ш600мм X Г530мм X В850мм	Ш600мм X Г450мм X В850мм	
ТИСК ВОДИ		50 кПа~ 800 кПа		
ОБ'ЄМ ВОДИ		45 ℓ	39 ℓ	
ВАГА НЕТТО		WF702U2BB** / WF700U2BB**	WF602U2BK** / WF600U2BK**	
		59 кг	56 кг	
ОБ'ЄМ ЗАВАНТАЖЕННЯ ДЛЯ ПРАННЯ І ВІДЖИМУ		7,0 кг	6,0 кг	
СПОЖИВАННЯ ЕНЕРГІЇ	МОДЕЛЬ	WF702U2BB** / WF700U2BB** WF602U2BK** / WF600U2BK**		
	ПРАННЯ		220 В	150 Вт
			240 В	150 Вт
	ПРАННЯ І НАГРІВАННЯ		220 В	2000 Вт
			240 В	2400 Вт
	ВІДЖИМ	МОДЕЛЬ	WF702U2BB** / WF700U2BB**	WF602U2BK** / WF600U2BK**
230 В		350 Вт	350 Вт	
	ЗЛИВ	34 Вт		
ШВИДКІСТЬ ОБЕРТІВ ВІДТИСКАННЯ	МОДЕЛЬ	WF702U2BB** / WF700U2BB** WF602U2BK** / WF600U2BK**		
	об./хв.	1200		
КЛАС ЗАХИСТУ ВІД УРАЖЕННЯ СТРУМОМ		I		

Вигляд та технічні характеристики виробу можуть бути змінені без попередження із метою вдосконалення пристрою.

Використовувати за призначенням в нормальних умовах
 Рекомендований період: 7 років
 Виробник залишає за собою право змінювати дизайн та специфікації без попереднього повідомлення

ДОДАТОК

ЕНЕРГЕТИЧНА ЕФЕКТИВНІСТЬ (МІКРОФІША)

Торговельна марка		SAMSUNG	
Модель		WF702U2BB**	WF602U2BK**
Номінальна завантаженість (кг)		7	6
Клас енергоефективності		A+++	A+++
Енергоспоживання (кВт·г/рік) з урахуванням 220 стандартних циклів прання для програми прання бавовни при температурі 60 і 40 °С при повному та частковому завантаженні з використанням режиму низького споживання енергії (фактичне споживання енергії залежить від використання побутової пральної машини)		140	149
Обсяг споживання електроенергії для стандартної програми прання бавовни* (кВт/год)	при температурі 60 °С при повному завантаженні	0,69	0,81
	при температурі 60 °С при частковому завантаженні	0,71	0,66
	при температурі 40 °С при частковому завантаженні	0,42	0,44
Середньозважена споживча потужність (Вт)	в режимі «вимкнено»	0,45	
	в режимі очікування	5	
Споживання води (л/рік) з урахуванням 220 стандартних циклів прання для програми прання бавовни при температурі 60 і 40 °С при повному та частковому завантаженні (фактичне споживання води залежить від використання побутової пральної машини)		9400	7900
Клас ефективності віджимання за шкалою від G (найменш ефективний) до A (найбільш ефективний)		B	B
Максимальна швидкість обертів барабана (об./хв) для стандартної програми прання бавовни, визначається як мінімальна у результаті порівняння швидкості обертів барабана під час прання при температурі 60 °С при повному завантаженні та температурі 40 °С при частковому завантаженні		1200	1200
Залишковий вміст вологи (%) для стандартної програми прання бавовни, що визначається як максимальний у результаті порівняння залишкового вмісту вологи під час прання при температурі 60 °С при повному завантаженні та температурі 40 °С при частковому завантаженні		53	53
Час виконання стандартної програми прання бавовни (хв.)	при температурі 60 °С при повному завантаженні	205	243
	при температурі 60 °С при частковому завантаженні	185	223
	при температурі 40 °С при частковому завантаженні	165	203
Тривалість режиму очікування (хв.)		2	
Рівень акустичного поширення шуму в повітрі (дБА) за базовим значенням 1 пВт	під час прання бавовни при температурі 60 °С	52	52
	під час віджимання бавовни	73	73
Відомості щодо вбудовування пральної машини		НІ	

 Стандартна програма прання бавовни при температурі 60 і 40 °С є програмою для прання, очищення звичайно забрудненої бавовни і найбільш ефективною для споживання енергії та води

ІНФОРМАЦІЯ ПРО ОСНОВНІ ПРОГРАМИ ПРАННЯ

Модель	Програма	Температура (°C)	Місткість (кг)	Тривалість програми (хвилини)	Залишковий вміст вологи (%)	Споживання води (літрів/цикл)	Споживання енергії (кВт/цикл)
WF702U2BB**	Бавовна	20	3,5	118	59	48	0,30
	Бавовна + Інтенсивне прання	40	3,5	165	50	39	0,42
		60	3,5	185	50	39	0,71
			7,0	205	49	46	0,69
	Синтетика	40	2,5	95	38	52	0,55
WF602U2BK**	Бавовна	20	3,0	118	59	45	0,30
	Бавовна + Інтенсивне прання	40	3,0	203	50	33	0,44
		60	3,0	223	50	33	0,66
			6,0	243	49	39	0,81
	Синтетика	40	2,5	95	38	48	0,55



МАЄТЕ ЗАПИТАННЯ ЧИ КОМЕНТАРІ?

Країна	ТЕЛЕФОН	ВЕБ-САЙТ
RUSSIA	8-800-555-55-55	www.samsung.com/ru/support
GEORGIA	0-800-555-555	www.samsung.com/support
ARMENIA	0-800-05-555	www.samsung.com/support
AZERBAIJAN	088-55-55-555	www.samsung.com/support
KAZAKHSTAN	8-10-800-500-55-500(GSM: 7799, VIP care 7700)	www.samsung.com/support
UZBEKISTAN	8-10-800-500-55-500	www.samsung.com/support
KYRGYZSTAN	8-10-800-500-55-500	www.samsung.com/kz_ru/support
TADJIKISTAN	8-10-800-500-55-500	www.samsung.com/support
MONGOLIA	7-800-555-55-55	www.samsung.com/support
UKRAINE	0-800-502-000	www.samsung.com/ua/support (Ukrainian) www.samsung.com/ua_ru/support (Russian)
BELARUS	810-800-500-55-500	www.samsung.com/support
MOLDOVA	0-800-614-40	www.samsung.com/support

Код № DC68-02917A-11_UK



WF702U2BB**
WF700U2BB**
WF602U2BK**
WF600U2BK**

Кір жуғыш машина пайдаланушы нұсқаулығы

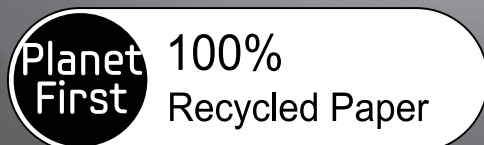

Бұл нұсқаулық кітапша 100% қайта өңдеуден өткізуге болатын қағазға басылған.

мүмкіндіктерді елестет

Samsung бұйымын сатып алғаныңызға рахмет.



Жаңа samsung кір жуғыш машинасының қызметі

Жаңа кір жуғыш машина сіздің кір жуу жайлы ойыңызды өзгертеді. Өзінің керемет сапасының арқасында Samsung кір жуғыш машинасы жалықтырған жұмысты сүйікті іске айналдырады.

- **Қуат үнемдеу**

Бұл үлгі арнайы Көбік шығару жүйесі және Samsung қозғалтқыш инвенторы бар стандартты А номиналды машинасымен салыстырып қарағанда қуатты тиімді пайдалану мүмкіндігін ұсынады.

- **Эко көпіршік жүйесі**

Samsung ұсынатын Эко көпіршік бағдарламасы матаға ерен күтім көрсете отырып, тамаша тазалайды. Эко көпіршік жүйесі жуғыш заттарды біркелкі таратып, матаға біркелкі және терең сіңуіне көмектеседі.

- **Шуы және дірілі төмен**

Бұл Samsung кір жуғыш машинасы ең төмен дірілді қолдайтын ақылды технологияның көмегімен шуды және дірілді азайту арқылы өте дыбыссыз жұмыс істейді. Сөйтіп, барабан керемет балансты сақтайды.

- **Жылдам жуу**

Әрбір минут санаулы! Біздің 15 минуттық Жылдам жуу мүмкіндігі жуып, ісіңізге асығуға мүмкіндік береді. Жылдам жуу бағдарламамыз оқиғаға толы өміріңізді ауыздықта ұстауға көмектеседі – сүйікті киімдеріңізді (2 кг-ға дейін) ендігі жерде бар болғаны 15 минут ішінде жуа аласыз!

- **Есо барабанын тазарту**

Эко барабан тазалау бағдарламасы кір жуғыш машинаны ешбір химиялық жуғыш зат немесе ағартқышты қолданбай таза ұстауға көмектеседі. Арнайы тазалау бағдарламасының көмегімен кір жуғыш машина барабанын таза, әрі иіссіз етіп ұстаңыз.

- **Балалардың киімін жуу жүйесі**

Samsung кір жуғыш машинасында терісі сезімтал балалардың киімін қорғайтын, кір жуу бағдарламасы бар. Бұл бағдарламалар балалар терісінің тітіркену қаупін төмендетеді, себебі жуғаннан кейін киімде кір жуғыш ұнтақтың аз ғана бөліктері қалады. Сондай-ақ бағдарламалар кірді түріне қарай бөлуді қарастырады да, кір жуу кірдің сипаттамасына сәйкес жүзеге асады.

- **Қолмен жуу**

Күтімді жуу сәйкес температураға, судың қажет көлеміне және іш-киімдерге жұмсақ әсер етуге байланысты жүреді.

2_ Жаңа samsung кір жуғыш машинасының қызметі

- **Балалардан қорғайтын құлып**

“Балалардан қорғайтын құлып” басқару панелінің бұғаттау қызметі балалардың машина жұмысына араласпауына мүмкіндік береді.

Аталған қызметті қосқан кезде машинаны пайдалану процесі ойнап жүрген балалардан қорғалып тұрады.

- **Жууды кейін бастау**

Бұл қызмет кір жуғыш машинасын өзіңізге ыңғайлы уақытта пайдалану үшін (арасы 1 сағаттан 19 сағаттан артық емес) кір жууды кейін бастауға мүмкіндік береді.

- **Сандық графикалық дисплей**

Сандық графикалық дисплейдің басқару панелі түсінікті және сабылысты азайту үшін пайдалануға ыңғайлы етіп жасалған. Пайдалануды оңай еткенімен қоймай, сандық графикалық дисплей керемет жуу нәтижелеріне қол жеткізу үшін жуу циклына жылдам және дәл түзетулер жасауға мүмкіндік береді.

- **Су ішекқұбыры және судың аққанын анықтайтын сенсор (кейбір түрлерінде бар)**

Samsung кір жуғыш машиналарының ақылды түрде жасалған су қауіпсіздігінің жүйесі судың ағуын дәл ағатын тұсынан тоқтатуға арналған ақылды ішекқұбырды және машинаның төменгі жағында орналасқан судың аққанын анықтайтын сенсорды қамтиды. Егер ішекқұбыр жыртылып кетсе немесе судың аққаны байқалса, судың түтікшеден ағуын тоқтату үшін ішкі су сіңіргіш жөкені шығарады.

Бұл нұсқаулықта Samsung кір жуғыш машинасын орнату, қолдану және күту бойынша маңызды ақпараттар бар. Онда басқару панелі қалай жұмыс істейтіндігін, кір жуғыш машинаның мүмкіндіктері мен барлық қызметтерін қалай қолдану керектігін біле аласыз. 37 беттегі “**Ақаулықтарды жою және қате туралы хабарламаларды оқу**” бөлімінде бүлінулер болған жағдайда не жасау керек екендігі көрсетілген.

Сақтандыру шаралары











Сізді жаңа Samsung ActivFreshСБ кір жуғыш машинасын алуыңызбен құттықтаймыз. Осы Нұсқаулықта машинаңызды орнату, пайдалану және оған қызмет көрсету бойынша маңызды ақпараттар бар. Өзіңіздің кір жуғыш машинаңыздың көптеген артықшылықтары мен мүмкіндіктерін толық пайдалану үшін осы нұсқаулықты оқып шығуға уақыт табуыңызды сұраймыз.

ҚАУІПСІЗДІК ЖАЙЫНДА НЕ БІЛУҢІЗ КЕРЕК

Өзіңіздің жаңа машинаңыздың көптеген мүмкіндіктері мен қызметін қауіпсіз және тиімді басқаруды білетіндігіңізге сенімді болу үшін осы Нұсқаулықты толық оқып шығуыңызды сұраймыз. Нұсқаулықты сізге болашақта қажет ақпаратты іздеген кезде қолдана алатындай машинаңызға жақын, қауіпсіз жерде сақтаңыз. Машинаны Пайдалану бойынша нұсқаулықта сипатталған мақсаттарда ғана қолданыңыз. Осы нұсқаулықтағы ескертулер мен қауіпсіздік шаралары мен жағдайларды толық қамтымайды. Машинаны орнату, техникалық қызмет көрсету және пайдалану кезінде сіздің сергек болуыңыз, қауіпсіздік шараларын сақтауыңыз және машинаңызға дұрыс күтім жасауыңыз керек. Осындағы пайдалану бойынша нұсқаулықтар машиналардың бірнеше түріне арналғандықтан, сіздің кір жуғыш машинаңыздың сипаттамалары осы нұсқаулықта келтірілген сипаттамалардан біршама өзгеше болуы мүмкін, сондықтан да ескерту белгілерінің барлығы сіздің машинаңызға қатысы болмауы мүмкін. Егер сұрақтар бен қиындықтар туындап жатса, жақын қызмет көрсету орталығына хабарласыңыз немесе кеңестерді www.samsung.com сайтынан алыңыз.

МАҢЫЗДЫ ҚАУІПСІЗДІК БЕЛГІЛЕРІ МЕН САҚТАНДЫРУ ШАРАЛАРЫ

Осы тұтынушы нұсқаулығында қолданылатын белгілер мен таңбалар төмендегілерді білдіреді:

 ЕСКЕРТУ	Дұрыс пайдаланбау немесе қауіпсіздік шараларын сақтамау ауыр жарақат алуға немесе өлімге әкелуі мүмкін.
 НАЗАР АУДАРЫҢЫЗ!	Дұрыс пайдаланбау немесе қауіпсіздік шараларын сақтамау жеңіл жарақат алуға немесе мүлктің бүлінуіне әкелуі мүмкін.
 НАЗАР АУДАРЫҢЫЗ!	Өрттің, жарылыстың, электр тоғына соғылудың немесе жарақат алудың пайда болу қаупін төмендету үшін, кір жуғыш машинаны пайдаланған кезде төмендегі сақтандыру шараларын сақтаңыз.
	БҰНЫ жасауға тырыспаңыз.
	Бөлшектемеңіз.
	Ұстамаңыз.
	Нұсқауларды қатаң ұстаныңыз.
	Қосу кабелінің айырын желілік розеткадан ажыратыңыз.
	Электр тоғының соғуына жол бермеу үшін кір жуғыш машинаның жерге қосылғанына көз жеткізіңіз.
	Қызмет көрсету орталығынан көмек сұраңыз.
	Ескерту

Бұл ескерту белгілері осы жерде сіздің және басқа адамдардың жарақаттануының алдын алу мақсатында орналастырылған.

Бұларды мұқият ұстаныңыз.

Осы бөлімді оқып болғаннан кейін сізге болашақта керек болып қалатын ақпаратты іздеу үшін сенімді жерде сақтаңыз.

-  Осы машинаны пайдаланбас бұрын, нұсқаулықты оқып шығыңыз.
Бұл машинаға да кез келген басқа құралдар сияқты электр қуаты мен қозғалмалы бөлшектер қолданылатындықтан өте қауіпті. Машинамен қауіпсіз жұмыс жүргізу үшін оның қалай істейтіндігімен танысыңыз және оны пайдаланған кезде күтім жасаңыз.

4_ Сақтандыру шаралары



ЕСКЕРТУ: Өрт қаупін, электр тогының соғуы немесе дене жарақаты қаупін азайту үшін негізгі сақтандыруларды орындаңыз, соның ішінде:

Балаларға (немесе үй жануарларына) өзіңіздің кір жуғыш машинаңызда немесе соның ішінде ойнауына жол бермеңіз. Кір жуғыш машинаның есігін іштен ашу өте қиын, сондықтан балалар машинаның ішінде қалып қойса, қатты зақым келуі мүмкін.

Бұл құрылғы кембағал, сезім мүкістігі бар немесе ақыл-есі кем, құрылғыны қолдану тәжірибесі жоқ не қолдана білмейтін адамдар (балаларды қоса алғанда) қолдануға арналмаған. Олар осы құрылғыны өз қауіпсіздігін қамтамасыз ететін адамның нұсқауы немесе қадағалауы бойынша пайдалануға тиіс.

Балалардың машинамен ойнамайтындығына сенімді болу үшін оларға қарап жүріңіз.

Еуропада пайдалану үшін: Бұл құрылғыны 8 жасқа толған және одан асқандар ғана қолдануға тиіс және кембағал, сезім жүйесі дамымаған немесе ақыл-есі кем, құрылғыны қолдану тәжірибесі жоқ не қолдана білмейтін адамдар құрылғыны қауіпсіз қолдану, қатерлі жағдайлар туралы нұсқау алса немесе тиісті адамның қадағалауы бойынша пайдалануға тиіс. Балалар құрылғымен ойнамауға тиіс. Балалар үлкендердің қарауынсыз тазалау немесе күтім көрсету жұмыстарын орындамауға тиіс.

Егер жеткізілген сым зақымданған болса, зиянның алдыну алу үшін оны өндіруші, оның қызметтік агенті, ұқсас білікті адам жаңасына ауыстыруы керек.

Бұл құрылғы қуат қосышы, су беру краны және ағызу құбырлары қолжетімді тұратындай етіп орналастырылуы керек.

Негізінде желдету саңылаулары бар жабдықтар саңылауларын кілем қалқаламауы керек.

Ескі шланг жиынтығын қайта қолданбай, жабдықпен бірге берілетін жаңа шланг жиынтығы пайдаланылуы керек.

НАЗАР АУДАРЫҢЫЗ: Жылу сөндіргішін байқаусызда зауыттық күйіне келуіне байланысты зиянның алдын алу үшін бұл жабдық таймер сияқты сыртқы қосқын құралмен бірге немесе құрылғы арқылы тұрақты түрде қосылатын және өшірілетін контурға қосылуы жеткізілмеуі керек.

Сақтандыру шаралары



ЕСКЕРТУ

ОРНАТУҒА ҚАТЫСТЫ ЕСКЕРТЕТІН МАҢЫЗДЫ АҚПАРАТТАР

- ★ Бұл құралды орнатуды білікті техник немесе қызмет көрсететін компания жүзеге асыруы керек.

- Бұл талапты орындамау электр тоғының соғуына, өртенуге, жарылысқа, бұйымның істен шығуына немесе жарақат алуға әкелуі мүмкін.

Бұл машинаның салмағы ауыр, оны қалай көтеруді ойластырыңыз.

Қуаттану шнурын 220 В, 50 Гц, 15 А ауыспалы тоғиң қабырға розеткасына қосыңыз да, бұл розетканы тек осы машинаны қосу үшін қолданыңыз. Сондай-ақ ұзартқыш сым қолданбаңыз.

- Тройник немесе қуаттану шнурын ұзарту арқылы қабырға розеткасына басқа аспапты бір уақытта қосу электр тоғының соғуына немесе өртенуге әкелуі мүмкін.
- Қуаттылығы, жиілігі және ток күші бұйымның техникалық сипаттамасында көрсетілген мәндерге сәйкес келетіндігіне көз жеткізіңіз. Бұл талапты орындамау электр тоғының соғуына немесе өртенуге әкеп соғуы мүмкін. Қуаттану айыры қабырға розеткасында орнықты тұруы керек.

Қуаттану айырының байланысатын жерінен және байланыс қабатынан бөтен заттарды, мысалы, шаң немесе суды құрғақ матамен сүртіп отырыңыз.

- Қуаттану айырын шығарып алып, оны құрғақ матамен тазалаңыз.
- Бұл талапты орындамау электр тоғының соғуына немесе өртенуге әкелуі мүмкін.

Қуаттану айырын шнуры еденге қарай түсетіндей етіп, қабырға розеткасына дұрыс қосыңыз.

- Егер сіз қуаттану айырын розеткаға қуаттану шнуры қарсы бағытта болатындай етіп қосатын болсаңыз, онда шнурдағы электр желісі бүлініп, электр тоғының соғуына немесе өртенуге әкелуі мүмкін.

Барлық қаптау материалдарын балалардың қолы жетпейтін жерде сақтаңыз, себебі қаптау материалдары олар үшін қауіпті болуы мүмкін.

- Егер сәби басын қалташаға тығып алса, нәтижесінде тұншығып қалуы мүмкін.

Егер осы машина, не қуаттану айыры немесе қуаттану шнуры бүлінген болса, жақын маңда орналасқан қызмет көрсету орталығымен байланысыңыз.



Бұл машина жерге берік байланысылуы керек.

Машинаны газбен қамтамасыз ету құбыры, су құбырының пластмасса түтігі немесе телефон желісі арқылы жерге байланыстырмаңыз.

- Бұл электр тоғының соғуына, өртенуге, жарылысқа немесе бұйымның жұмыс істемей қалуына әкелуі мүмкін.
- Жерге дұрыс қосылмаған розеткаға қуаттану шнурын қоспаңыз. Жерге байланыстыру жергілікті және мемлекеттік ережелерге сәйкес келетіндігіне көз жеткізіңіз.



Бұл машинаны жылытқыш құралдар мен жанғыш материалдардың жанына орналастырмаңыз.

Машинаны ылғалды, май, шаң жерге немесе күн сәулесі және су тікелей түсетін (мысалы, жаңбыр тамшысының астына) жерге орналастырмаңыз.

Бұл машинаны температурасы төмен жерлерге орнатпаңыз.

- Аяз құбырларды жарып жіберуі мүмкін.

Бұл машинаны газ шығуы мүмкін жерлерге орнатпаңыз.

- Бұл электр тоғының соғуына немесе өртенуге әкелуі мүмкін.

6_ Сақтандыру шаралары

Электр трансформаторын пайдаланбаңыз.

- Бұл электр тоғының соғуына немесе өртенуге әкелуі мүмкін.

Бүлінген қуаттану айырын, бүлінген қуаттану шнурын немесе мықты орнатылмаған

- Бұл электр тоғының соғуына немесе өртенуге әкелуі мүмкін.

Қуаттану шнурынан ұстап тартпаңыз және қатты майыстырмаңыз.

Қуаттану шнурын бұрамаңыз және байламаңыз.

Қуаттану шнурын темір затқа ілмеңіз, қуаттану шнурына кез келген ауыр затты қоймаңыз, қуаттану шнурын бір заттардың арасына қоймаңыз немесе қуаттану шнурын машинаның артқы қабырғасында орналасқан ұяшыққа қоймаңыз.

- Бұл талапты орындамау электр тоғының соғуына немесе өртенуге әкелуі мүмкін.

Айырды розеткадан суырғанда қуаттану шнурынан ұстап тарпаңыз.

- Айырды розеткадан суырған кезде айырдан ұстап тартыңыз.
- Бұл талапты орындамау электр тоғының соғуына немесе өртенуге әкелуі мүмкін.

Қуаттану шнуры мен шлангтарды шалынып, құлап қалатын жолға тастамаңыз.



HAZAR AҚПАРАТЫ

ОРНАТУҒА ҚАТЫСТЫ ЕСКЕРТЕТІН АҚПАРАТТАР



Бұл машина қуаттану розеткасына қолжетерлік жерге орнатылуы керек.

- Бұл талапты орындамау көрінбегендіктен электр тоғының соғуына немесе өртенуге әкелуі мүмкін.

Машинаңызды салмағын көтере алатын тегіс, қатты еденге орналастырыңыз.

- Бұл талапты орындамау түрлі діріл, машинаның еденде жылжуы, шу немесе олқылықтарға әкелуі мүмкін.



ЕСКЕРТУ

МАШИНАНЫ ПАЙДАЛАНУҒА ҚАТЫСТЫ МАҢЫЗДЫ ЕСКЕРТУ АҚПАРАТТАРЫ



Егер машина суға толып кетсе, су көзі мен электр көзін бірден өшіріп, жақын маңайдағы қызмет көрсету орталығымен байланысыңыз.

- Су қолыңызбен қуаттану айырын ұстамаңыз
- Бұл талапты орындамау электр тоғының соғуына әкелуі мүмкін

Егер машинадан бір түрлі дыбыс шығып, өртенген немесе түтіннің иісі шықса бірден қуаттану айырын өшіріп, жақын маңайдағы қызмет көрсету орталығымен байланысыңыз.

- Бұл талапты орындамау электр тоғының соғуына немесе өртенуге әкелуі мүмкін.

Газ шыққан жағдайда (мысалы, пропан, сұйытылған мұнай газы және т.б.) қуаттану айырын ұстамай бірден бөлмені желдетіңіз. Машинаны немесе қуаттану шнурын ұстамаңыз.

- Желдеткішті қоспаңыз.
- Ұшқын жарылысқа немесе өртке әкелуі мүмкін.

Балаларды кір жуғыш машинасының ішінде немесе үстінде ойнатпаңыз. Сондай-ақ машинаны тастайтын кезде кір жуғыш машинасы есігінің тұтқасын алып тастаңыз.

- Машинаның ішіне кірген бала қамалып, тұншығып қалуы мүмкін.

Кір жуғыш машинаның астына бекітілген қаптама (губка, пенопласт) машинаны қолданудан бұрын алынып тасталғанына көз жеткізіңіз.

Сақтандыру шаралары

 Машинаның кірленген жерлерін бензинмен, керосинмен, бензолмен, бояу еріткішпен, спиртпен және басқа да өртенгіш немесе жарылғыш заттармен жумаңыз.

- Бұл электр тоғының соғуына, өртенуге және жарылысқа әкелуі мүмкін.

Кір жуғыш машина жұмыс істеп тұрғанда (жоғары температурадағы сумен жуу/кептіру/сығу режимдерінде) оның есігін күшпен ашпаңыз.

- Кір жуғыш машинадан аққан су күйдіруі, еденді сырғанақ етуі мүмкін.

Бұл жарақаттануға әкелуі мүмкін.

- Есікті күштеп ашу машинаның сынуына немесе жарақат алуға әкелуі мүмкін.

Қолыңызды машинаның астына тықпаңыз.

- Бұл жарақаттануға әкелуі мүмкін.

Қуаттану айырын су қолмен ұстамаңыз.

- Бұл электр тоғының соғуына әкелуі мүмкін.

Машина жұмыс істеп тұрған кезде оны өшіру үшін қуаттану айырын суырмаңыз.

- Қуаттану айырын қабырға розеткасына қайта тығу ұшқын пайда болып, электр тоғы соғуы мен өртенуге әкелуі мүмкін.

Балалар мен әлсіз адамдарға қараусыз бұл машинана пайдалануға рұқсат бермеңіз. Балаларды машинаның үстіне шығармаңыз.

- Бұл талапты орындамау электр тоғының соғуына, күю немесе жарақат алуға әкелуі мүмкін.

Кір жуғыш машина жұмыс істеп тұрған кезде қолыңызды немесе басқа бір темір затты астына тықпаңыз.

- Бұл жарақаттануға әкелуі мүмкін.

Машинаны қуаттану шнурынан тартып өшірмеңіз, айырды мықтап ұстап, қуаттану розеткасынан тікелей суырыңыз.

- Шнурдың бүлінуі қысқа тұйықталуға, өртенуге және/немесе электр тоғының соғуына әкелуі мүмкін.

 Машинаны өздігіңізден жөндеуге, бөлшектеп тастауға немесе қайта жасауға тырыспаңыз.

- Стандартты ерігіш басқа ерігіш сақтандырғыштарды (мысалы, мыс қойғыш, болат сымы және т.б.) пайдаланбаңыз.
- Егер машинаны жөндеу немесе қайтадан орнату керек болса жақын маңдағы қызмет көрсету орталығымен байланысыңыз.
- Бұл талапты орындамау электр тоғының соғуына, өртенуге, машинаның сынуына немесе жарақаттануға әкелуі мүмкін.

 Егер құрылғы басқа зат мәселен, қажет емес жеріне су кіріп кеткен болса жақын жердегі қызмет көрсету орталығына хабарласыңыз.

- Бұл талапты орындамау электр тоғының соғуына немесе өртенуге әкелуі мүмкін.

Егер су жіберетін шланг краннан шығып кетіп, машинаға су құйыла бастаса қуаттану айырын суырып тастаңыз.

- Егер су жіберетін шланг краннан шығып кетіп, машинаға су құйыла бастаса қуаттану айырын суырып тастаңыз.

Егер машина ұзақ уақыт пайдаланылмайтын немесе күн күркіреп/найзағай жарқырап жаңбыр жауса қуаттану айырын ажыратып тастаңыз.

- Бұл талапты орындамау электр тоғының соғуына немесе өртенуге әкелуі мүмкін.

8_ Сақтандыру шаралары



НАЗАР АЛДЫҒЫЗ!

МАШИНАНЫ ПАЙДАЛАНУҒА ҚАТЫСТЫ ЕСКЕРТУ АҚПАРАТТАРЫ



Егер кір жуғыш машина кір жуатын құрал, дақ, тағам қалдықтары сияқты және т.б. бөтен заттармен кірленсе қуаттану айырын ажыратып, оны жұмсақ дымқыл матамен тазалаңыз.

- Бұл талапты орындамау түсінің оңуына, түрінің өзгеруіне, сынуға немесе тот басуға әкелуі мүмкін.

Алдыңғы әйнек қатты соққыдан сынып кетуі мүмкін. Кір жуғыш машинаны пайдаланған кезде сақ болыңыз.

- Сынық әйнек жарақаттануға әкелуі мүмкін.

Судың келуі тоқтаған немесе су жүретін шлангты қайтадан қосқан кезде қранды ақырындап ашыңыз.

Егер машинаны көптен бері пайдаланбасаңыз, қранды абайлап ашыңыз.

- Су жіберетін шлангте немесе су жіберетін құбырда ауа болса, қайсыбір бөлшегінің сынуына немесе судың ағуына әкелуі мүмкін.

Егер жұмыс істеу кезінде өздігінен су ағып кетсе, су ағызуында ақау бар ма тексеріңіз.

- Егер кір жуғыш машина су ағызуының бүлінуінен машина суға толып кетсе, онда ол электр тогының тарап кетуінен электр тогының соғуына немесе өртенуге әкелуі мүмкін.

Кірді кір жуғыш машинаның есігіне қысылып қалмайтындай етіп, толығымен салыңыз.

- Егер кір есікке қысылып қалса, ол бүлінуі мүмкін немесе кір жуғыш машина сынып, не су ағып кетуі мүмкін.

Кір жуғыш машина пайдаланбаған кезде қранның жабық тұруын қадағалаңыз.

- Су жіберетін шланг байланыстырғышындағы бұраманың дұрыс тартылып тұрғанына көз жеткізіңіз.
- Бұл талапты орындамау мүліктің бұзылуына немесе жарақаттануға әкелуі мүмкін.

Резеңке қымтағышта басқа материалдардың (мата қиындылары, жіптер және т.б.) болмауын тексеріңіз.

- Есіктің берік жабылмауы судың ағып кетуіне әкелуі мүмкін.

Машинаны пайдаланар алдында қранды ашып, су жіберетін шланг байланыстырғышы сенімді тартылып тұрғандығына және бұрын ағып тұрған судың тоқтағандығына көз жеткізіңіз.

- Егер бұрама немесе су жіберетін шланг байланыстырғышы мықтап тартылып тұрмаса, судың ағып кетуіне әкелуі мүмкін.

Сатып алған құрылғыңыз тұрмыста қолдануға ғана арналған.

Егер коммерциялық мақсатта қолданылса, өнім көрсетілген мақсатта қолданылмаған болып есептеледі.

Бұндай жағдайда, өнім Samsung тарапынан берілетін стандартты кепілдік бойынша қарастырылмайды және дұрыс қолданбау салдарынан орын алған ақау немесе нұқсанға Samsung компаниясы жауапкершілік көтермейді.

Сақтандыру шаралары

- ☐ Машинаның үстіне шықпаңыз және оған заттар (кір, жанған шам, өшірілмеген темекі, ыдыс, химикаттар, темір заттар сияқты және т.б.) қоймаңыз.
 - Бұл электр тоғының соғуына, өртенуге, машинаның сынуына немесе жарақаттануға әкелуі мүмкін.
- Машинаның үстіне инсектицидтер сияқты тез буланатын заттарды шашпаңыз.
 - Олар адамдарға зиянды болумен қатар электр тоғының соғуына, өртенуге және машинаның сынуына әкелуі мүмкін.
- Кір жуғыш машинаның жанына электр магнит аумағын тудыратын приборларды қоймаңыз.
 - Бұл машина жұмысының бұзылуынан жарақаттануға әкелуі мүмкін.
- Жуу және кептіру режимдерінде төгілетін су жоғары температурада болатындықтан, бұл суға жоламаңыз.
 - Бұл күюге немесе жарақаттануға әкелуі мүмкін.
- Егер машинаңызда мына заттарды жууға арналған бағдарлама болмаса, орындыққа арналған су өткізбейтін көпшіктерді, шыпта немесе киімдерді (*) жумаңыз, сықпаңыз және кептірмеңіз.
 - Қалың, қатты циновкаларды жумаңыз.
 - Бұл жарақаттануға әкеледі немесе шамадан тыс дірілдің нәтижесінде кір жуғыш машинаны, қабырғаны, еденді немесе киімді бүлдіруі мүмкін.
 - * Жүннен жасалған төсек жабдықтары, жаңбырдан қорғану үшін киетін киімдер, балықшы киімі, шаңғышы шалбары, ұйықтайтын қап, балалар жөргегі, тоқыма спорт киімдері, сондай-ақ велосипедтерді, мотоциклдерді, автомобильдерді жабуға арналған тенттер және т.б.
- Егер кір жуғыш заттар қорабы орнына қойылмаса, машинаны қоспаңыз.
 - Бұл электр тоғының соғуына немесе судың ағуынан жарақаттануға әкелуі мүмкін.
- Кептіру кезінде немесе одан кейін де бактың ішкі жағын ұстамаңыз, себебі ол ыстық.
 - Бұл күйіп қалуға әкелуі мүмкін.
- Кір жуғыш құралдарды салатын қорапты ашқаннан кейін, қолыңызды салмаңыз.
 - Бұл жарақаттануға әкелуі мүмкін, себебі сіздің қолыңызды кір жуғыш құралдарды енгізетін құрылғы орап кетуі мүмкін. Кір жуғыш машинаға тек жууға болатын заттардан басқа заттарды (бөтіңке, тағам қалдықтары, жануарлар сияқты) салмаңыз.
 - Қатты дірілдің нәтижесінде кір машина сынып немесе үй жануарлары жарақаттанып, өлуі де мүмкін.
- Түймешелерді шпилька, пышақ, шеге және т.б. сияқты үшкір заттармен баспаңыз.
 - Бұл электр тоғының соғуына немесе жарақаттануға әкелуі мүмкін.
- Теріні күтуге арналған заттарды сататын арнайы дүкендерде немесе массаж жасайтын емханаларда сатылатын май, крем немесе лосьонмен ластанған кірлерді жумаңыз.
 - Бұл тығыздағыш резеңкенің деформацияланып, сыртқа су жіберу жағдайына әкелуі мүмкін.
- Ағылшын түйреуіші немесе шаш қыстырғыш немесе тубиктегі ағартқыш сияқты темір заттарды барабанда ұзақ уақытқа қалдырмаңыз.
 - Нәтижесінде, барабанды тот басып кетуі мүмкін
 - Егер барабан бетін тот баса бастаса, оған жуатын құрал (бейтарап) жағып, оны тазалау үшін губканы пайдаланыңыз. Темір щеткаңы ешқашан қолданбаңыз.
- Құрғақ химиялық тазалау құралдарын пайдаланбаңыз және құрғақ химиялық тазалау құралдарымен ластанған кірді жумаңыз, шаймаңыз және сықпаңыз.
 - Бұл мұнай тотығуынан болатын жоғары температураның салдарынан өздігінен тұтанып, өртенуі мүмкін.

10_ Сақтандыру шаралары

Салқындатуға/жылытуға арналған құрылғыдағы ыстық суды пайдаланбаңыз.

- Бұл кір жуғыш машинаның бүлінуіне әкелуі мүмкін
- Кір жуғыш машинаға қол жууға арналған сабынды пайдаланбаңыз.
- Егер ол қатып, кір жуғыш машинада жиналып қалса, машина бүлініп, түссізденіп, тот басып немесе жағымсыз иіс шығуы мүмкін.

Төсек жабдықтары сияқты көлемді заттарды кір жууға арналған торда жумаңыз.

- Шұлық және кеуде тартқышты кір жууға арналған торға салыңыз және оларды басқа кірлермен бірге жуыңыз.
- Бұл талапты орындамау қатты дірілден жарақаттануға әкеп соғуы мүмкін.

Қатып қалған кір жууға арналған құралдарды пайдаланбаңыз.

- Олардың кір жуғыш машинада жиналуы судың ағып кетуіне әкеледі.

Егер Сіздің кір жуғыш машинаңыздың астыңғы жағында желдеткіш тесіктері болса, осы тесіктердің ауаның жүруіне кедергі жасайтын кілеммен немесе басқа да затпен жабылмағанын тексеріңіз.

Машинада жуылатын киімдердің қалтасы бос екендігіне көз жеткізіңіз.

- Тиын, ағылшын түйреуіші, шеге, бұрандалы бекіткіш немесе тас сияқты қатты өткір заттар кір жуғыш машинаның бүлінуіне әкелуі мүмкін.

Ірі тоқылған, үлкен түймелері немесе басқа да металл ауыр жабдығы бар киімдерді кір жуғыш машинада жумаңыз.



ЕСКЕРТУ. КІР ЖУҒЫШ МАШИНАНЫ ТАЗАЛАУҒА ҚАТЫСТЫ МАҢЫЗДЫ АҚПАРАТ



Машинаға жай ғана су шашып, тазаламаңыз.

Құрамында қышқылы аса көп тазалағыштарды қолданбаңыз.

Кір жуғыш машинаны тазалау үшін бензол, еріткіш немесе спиртті пайдаланбаңыз.

- Бұл түссізденуге, деформацияға, сынуға, электр тоғының соғуына немесе өртенуге әкелуі мүмкін.

Кір жуғыш машинаны тазалау немесе оған техникалық қызмет көрсету алдында машинаны қуаттану көзінен қабырға розеткасынан қуаттану айырын суыру арқылы ажыратыңыз.

- Бұл талапты орындамау электр тоғының соғуына немесе өртенуге әкелуі мүмкін.

WEEE БЕЛГІСІНЕ ҚАТЫСТЫ НҰСҚАУЛЫҚТАР



Бұл машинадан қалай құтылу керек (Керек емес электр және электронды құрылғылары)

(Қоқысты бөлек жинау жүйесі бар Еуропа Одағы елдеріне және басқа да еуропа елдеріне қатысты)

Бұйымдағы, қосымша жабдықтардағы немесе баспа өнімдеріндегі бұл белгі бұйымды және оның қосымша электронды құрылғыларын (мысалы, қуаттау құрылғысы, тыңдау құрылғылары, USB кабель) жарамдылық мерзімі аяқталғаннан кейін басқа үй қалдықтарымен бірге лақтыруға болмайтынын білдіреді. Қажет емес заттарды қалай болса солай тастаудың нәтижесінде қоршаған ортаға немесе адамдардың денсаулығына зиян келтіру мүмкіндігін болдырмау үшін көрсетілген бөліктерді тасталатын құрылғының басқа бөліктерінен бөлек алып, материалды ресурстарды тиімді қайта пайдалануға үлес қосу үшін қайтадан кәдеге жаратыңыз.

Үй тұтынушыларына осы құрылғыны қайтадан экологиялық қауіпсіз пайдалануға оны қайда және қалай өткізуге болатындығын білу үшін сатып алған жеке сатушымен немесе жергілікті билік кеңсесімен байланысқан жөн.

Бизнеспен айналысатын тұтынушылар, өздерінің жеткізушілерімен байланысып, ережелер мен сатып алу шарттарын тексерулері керек. Бұл бұйымды және оның электронды жабдықтарын басқа коммерциялық қалдықтармен бірге лақтырудың қажеті жоқ.

Сақтандыру шаралары _11

Мазмұны

КІР ЖУҒЫШ МАШИНАНЫ ОРНАТУ

13

- 13 Жиынтығын тексеру
- 14 Орнату талаптарын тексеру
- 14 Электр жүйесіне қосу және жерге байланыстыру
- 14 Су жіберетін шлангті қосу
- 15 Су ағызатын шлангты қосу
- 15 Машинаны орнатуға орын таңдау
- 15 Үй-жайдағы температура
- 15 Шкафтар мен жабық орындарда орнату
- 15 Кір жуғыш машинаны орнату

КІР ЖУУ

21

- 21 Алғашқы кір жуу
- 21 Жалпы нұсқаулықтар
- 22 Басқару панелін пайдалану
- 25 Балалардан қорғайтын құлып
- 25 Дыбысын өшіру
- 25 Отсрочка (Кешіктіріп аяқтау)
- 26 Менің бағдарламам
- 27 Eco Bubble
- 28 Циклды ауыстырғышты пайдалана отырып кір жуу
- 29 Кір жуу режимін қолмен орнату
- 29 Кір жуу бойынша нұсқаулық
- 30 Кір жууға арналған құралдар мен қоспалар туралы ақпарат
- 30 Кір жуу құралдарын пайдалану
- 31 Кір жуғыш құралдар бөлігі
- 31 Сұйық тазалағыш зат (кей үлгілерде)

КІР ЖУҒЫШ МАШИНАНЫ ТАЗАЛАУ ЖӘНЕ КҮТІП БАПТАУ

32

- 32 Очистка барабана Eco (Эко таза Барабан)
- 33 Кір жуғыш машинадан суды жедел ағызу
- 34 Кір жууға арналған құралдар бөлігі мен қуыстарды тазалау
- 35 Қоқысқа арналған сүзгіні тазалау
- 35 Кір жуғыш машинаның сыртын тазалау
- 36 Су жіберетін шлангтің тор сүзгісін тазалау
- 36 Қатып қалған кір жуғыш машинаны жөндеу
- 36 Кір жуғыш машинаны сақтау

АҚАУЛЫҚТАРДЫ ЖОЮ ЖӘНЕ ҚАТЕ ТУРАЛЫ ХАБАРЛАМАЛАРДЫ ОҚУ

37

- 37 Ақаулықтар мен оларды жою тәсілдері
- 38 Ақпараттық кодтар

БАҒДАРЛАМАЛАР КЕСТЕСІ

39

- 39 Бағдарламалар кестесі

ҚОСЫМША

40

- 40 Киім жапсырмасындағы мәндерді сипаттау
- 40 Қоршаған ортаны қорғау
- 40 Стандарттарға сәйкестігі туралы хабарлау
- 41 Техникалық сипаттамалары

Кір жуғыш машинаны орнату

Кір жуғыш машина дұрыс жұмыс істеп, кір жуу кезінде жарақаттану қаупі туындамас үшін осы нұсқаулықты қатаң сақтаңыз.

ЖИЫНТЫҒЫН ТЕКСЕРУ

Кір жуғыш машинаны қаптамасынан шығарып, тасымалдау кезінде зақымданбағандығын тексеріңіз. Жиынтықта төменде көрсетілген бөлшектердің барлығы бар екендігіне көз жеткізіңіз. Егер кір жуғыш машина тасымалдау кезінде зақымданса немесе жиынтықта бөлшектері түгел болмаса, бірден Samsung қызмет көрсету орталығына немесе Samsung компаниясының дилеріне хабарласыңыз

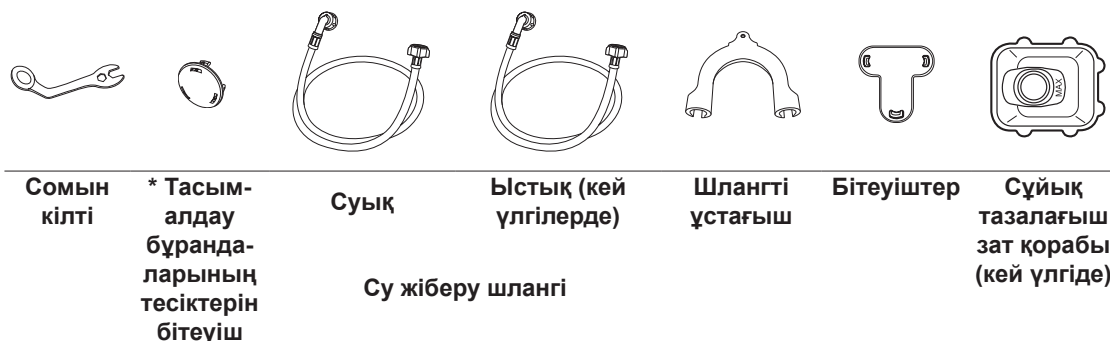
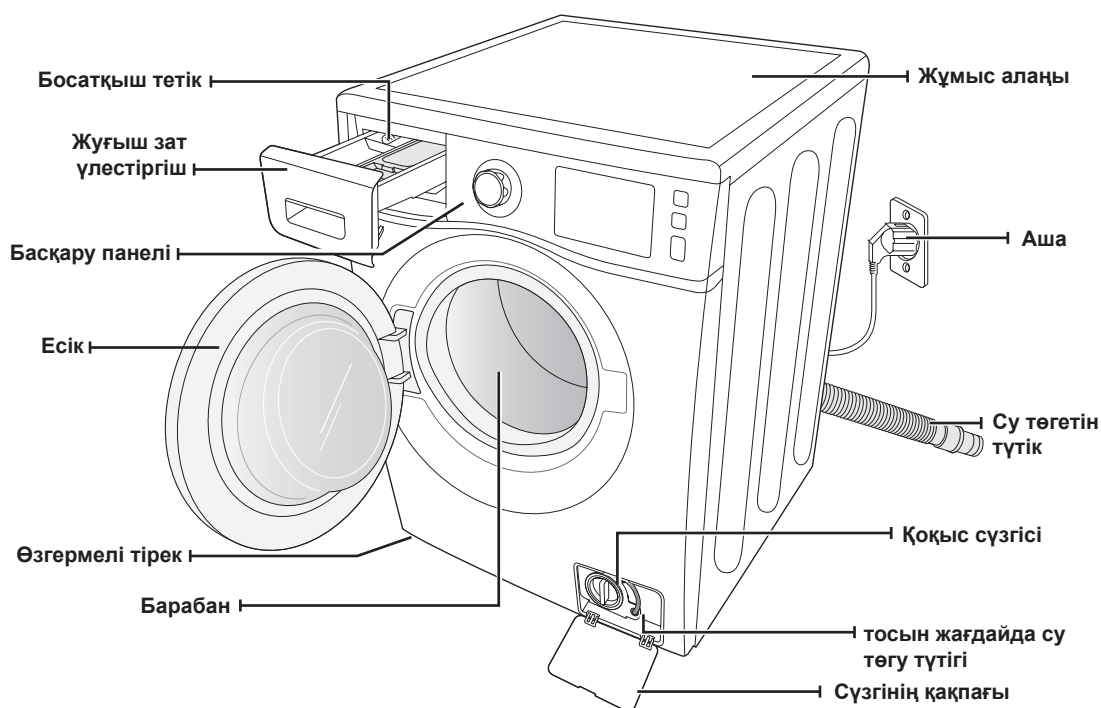

 * Болт саңылауының қапқашасы : Болт астындағы саңылауларға арналған қапқашалар саны модельге байланысты болады (3~5 саңылаулар).

Кір жуғыш машинаны орнату

ОРНАТУ ТАЛАПТАРЫН ТЕКСЕРУ

Электр жүйесіне қосу және жерге байланыстыру

Өртену, электр тоғының соғуы және жарақаттану қаупінің алдын алу үшін сымдар мен жерге байланыстыру ANSI/FNPA №70 стандарттарына және жергілікті нормалар мен ережелерге сәйкес орындалуы керек. Құрылғы иесі құрылғының электр жүйесіне дұрыс қосылуына өзі жауапты.



Ұзартқышты пайдалануға тыйым салынады.

ЕСКЕРТУ Кір жуғыш машинамен берілетін қуаттану кабелін ғана пайдаланыңыз.

Орнатуға дайындық кезінде электр қуаты желісінің төмендегі талаптарға сәйкестігін тексеріңіз:

- 220-240 В, 50 Гц, сақтандырғыш немесе автоматты ажыратқыш 15 А.
- Кір жуғыш машина басқа құрылғылар қосылмаған жеке қатарға қосылуы керек.

Кір жуғыш машина жерге байланыстырылуы керек. Кір жуғыш машина бұзылған немесе сынған жағдайда жерге байланыстыру электр тоғының соғу қаупін азайтады.

Егер кір жуғыш машина үш контактілі айырмамен келсе, оны дұрыс орнатылған, жерге байланыстырылған розеткаға қосыңыз.



Жерге байланыстыруды пластик қабатқа, газ құбырларына, жылыту және су құбырларына қоспаңыз.

Жерге байланыстыру дұрыс жүзеге аспаған жағдайда электр тоғының соғуына әкелуі мүмкін.

Машинаны пайдаланар алдында кәсіби электрик жерге байланыстырудың дұрыс орындалғанын тексеру керек. Кір жуғыш машинамен бірге алынған айырды ауыстырмаңыз. Егер айыр розеткаға сәйкес келмесе, кәсіби электриктен сәйкес келетін розетка орнатып беруін сұраңыз.

Су жіберетін шлангті қосу

Су қысымы 50-800 кПа болған кезде кір жуғыш машина дұрыс жұмыс істейді. Су қысымы 50 кПа-дан төмен болса су клапаны толығымен жабылмай, істен шығуы мүмкін. Сондай-ақ кір жуғыш машинаның сумен толуы рұқсат етілген уақыттан ұзақ болуы салдарынан, құрылғы өшіп қалуы мүмкін. (Ішкі шлангтің жарылып кетуінен судың толып кетуін және су басып кетуін болдырмау үшін кір жуғыш машинаның басқару жүйесіне уақыт шектеуіші қойылған)

Су құбыры крандары кір жуғыш машинаның артқы қабырғасынан 122 см –ден аспайтын қашықтықта болуы керек: бұл жағдайда қосылу үшін кір жуғыш машинамен бірге жеткізілген су жіберетін шлангтің ұзындығы жеткілікті болады.



Егер шланг ұзындығы жеткіліксіз болса, қажет ұзындықтағы шлангті (305 см дейін) шаруашылық дүкенінен ала аласыз.

Судың ағып кету қаупін азайту үшін:

- крандарға ыңғайлы қосылуды қамтамасыз етіңіз;
- кір жуғыш машина пайдаланылмаса, крандарды жауып жүріңіз;
- су ағып кетпегендігін үнемі тексеріп тұрыңыз.



Ескерту. Кір жуғыш машинаны алғаш пайдаланардың алдында барлық шлангтерден, клапандардан және крандардан судың ағып тұрмағандығына көз жеткізіңіз.

14_ Кір жуғыш машинаны орнату

Су ағызатын шлангты қосу

Samsung компаниясы биіктігі 46 см тік құбырды пайдалануға кеңес береді. Су ағызатын шланг ұстағыш арқылы тік құбырға бағытталуы керек. Тік құбырдың ішкі диаметрі суды ағызатын шлангтің сыртқы диаметрінен үлкенірек болуы керек. Су ағызатын шланг кір жуғыш машинаға фабрикада жалғастырылған.

Машинаны орнатуға орын таңдау

Кір жуғыш машинаны мықты еденге орнатқан жөн. Ағаш еденге орнатқан кезде діріл мен үйлеспеген ауырлықты азайту үшін оны бекітіп қойған жөн. Кір жуғыш машинаны кілемнің немесе жұмсақ плитаның үстіне орнатқан кезде оның дірілі күшейе түседі; сыққан кезде кір жуғыш машина аздап қозғалады.

Кір жуғыш машинаны тақтай тұғырға және қатты емес қабатқа орнатпаңыз.

Үй-жайдағы температура

Кір жуғыш машинаны су қатып қалуы мүмкін орындарға орнатпаңыз, себебі машинада әрқашан (су клапанында, сорғыда және шлангтерде) аздаған су қалып қалады. Қатып қалған су жетек тартпасын, сорапты және басқа да бөліктерді бұзуы мүмкін.

Шкафтар мен жабық орындарда орнату

Кір жуғыш машина қауіпсіз жұмыс істеу үшін саңылаулар төмендегідей болуы керек:

жандарынан — 25 мм	арт жағынан — 50 мм
жоғарғы жағынан — 25 мм	алдынан — 465 мм

Кептіргіші бар кір жуғыш машинаны орнатқан кезде алдынан кем дегенде 465 мм кем емес саңылау қалдыру керек. Бір кір жуғыш машинаға саңылау қажет емес.

КІР ЖУҒЫШ МАШИНАНЫ ОРНАТУ

1-ҚАДАМ

Машинаны орнатуға орын таңдау

 Кір жуғыш машинаны орнатпас бұрын. Орнатылатын орын төмендегі талаптарға сәйкес болуына көз жеткізіңіз:

- желдетуге кедергі келтіретін кілем және басқа да жапқыштар жоқ тегіс, қатты еден;
- орын тікелей күн сәулесінің түсуінен қорғалуы керек;
- оңай желдетілу керек;
- температура 0°-тан төмен болмауы керек;
- жылу көздерінен (маймен немесе газбен жылытқыштар) алыс орналасу керек;
- электр қуаты кабелі кір жуғыш машинаның астында қалып қалмайтындай кең орын.

Кір жуғыш машинаны орнату

2-ҚАДАМ

Тасымалдау бұрандаларын жою

Кір жуғыш машинаны пайдаланбас бұрын құрылғының артқы панеліндегі барлық тасымалдау бұрандаларын алып тастау керек.

1. Барлық тасымалдау бұрандаларын кілттің көмегімен босатыңыз.

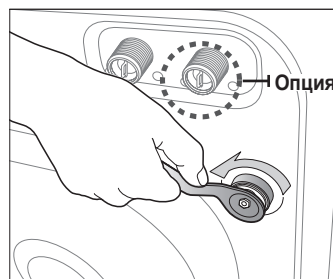

2. Бұранданы кілтпен ұстап, оны тесіктің үлкен бөлігі арқылы алып тастаңыз. Әр бұранда үшін осы жағдайды қайталаңыз.

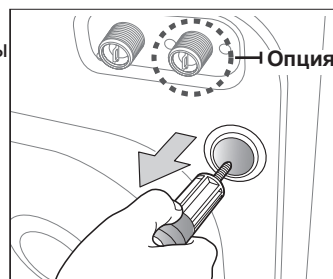

3. Тесіктерді қосымша берілетін пластмасса бітеуіштермен жауып тастаңыз.

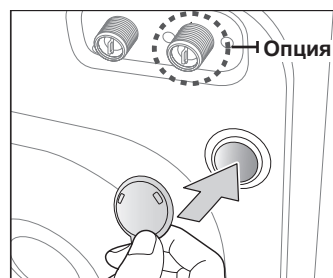

4. Тасымалдау бұрандаларын болашақта пайдалану үшін сақтап салыңыз.



Қаптау материалдары материалдары балаларға қауіп төндіруі мүмкін. Барлық қаптау материалдарын (пластик және полиэтилен қалташалар) балалардың қолы жетпейтін жерлерде сақтаңыз.



Қақпақ бекіткішін (қалташадағы бөлшектердің біреуі) қуаттану кабелін алған машинаның артқы жағындағы тесікке салыңыз.

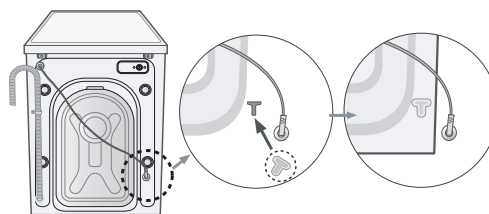

3 – ҚАДАМ

Аяқтарының биіктігін реттеу

 Кір жуғыш машинаны орнатқан кезде электр қуатының айырына, суды жіберетін және ағызатын шлангтерге ыңғайлы қол жетімді болуына көз жеткізіңіз.

1. Кір жуғыш машинаны керек орынға жылжытыңыз.

2. Егер еден тегіс болмаса, аяқтарын қажет бағытта бұрай отырып биіктігін реттеңіз.

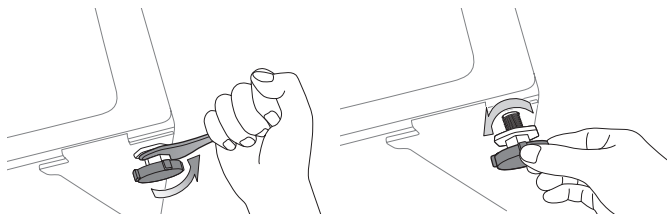

3. Кір жуғыш машина түзу орнаған кезде, бекіткіш сомынды кілтпен тартып тастаңыз.

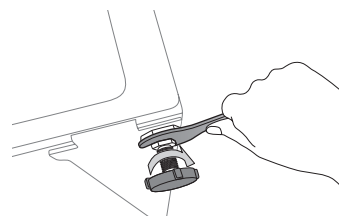

4 – ҚАДАМ

Суды жіберетін және ағызатын шлангтерді қосу

Суды жіберетін шлангті қосу

1. Г-пішіндес қондырмасы бар суық су жіберетін шлангты алыңыз да машинаның артқы жағындағы суық суды кіргізетін тесікке қосыңыз. Қосылған жерді қолмен тартып қойыңыз.

 Су жіберетін шлангтің бір жағы кір жуғыш машинаға, ал екінші жағы суық су құбырына қалғанып тұруы керек. Су жіберетін шланг тартылып тұрмауы керек. Егер шлангтың ұзындығы жеткіліксіз болса, жоғары қысымды ұзын шлангты қолданыңыз.

2. Су жіберетін шлангтың екінші жағын суық су құбырына жалғап, жалғанған жерін қолмен тартып қойыңыз. Қажет болған жағдайда кір жуғыш машинадағы шлангтің орналасуын өзгертуге болады. Ол үшін жалғасып тұрған жерді босатып, шлангты түзеп, қайтадан тартып қойыңыз.

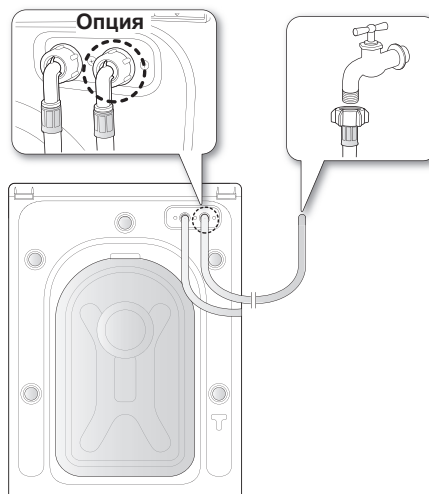

Ыстық суға қосу (кейбір түрлерінде)

1. Қызыл Г-пішіндес қондырмасы бар ыстық суды жіберетін шлангты алып, оны машинаның арт жағында орналасқан ыстық су кіретін тесікке жалғаңыз. Жалғанған жерін қолмен тартып қойыңыз.
2. Ыстық суды жіберетін шлангтың екінші жағын ыстық су ағатын су құбырына жалғап, жалғанған жерін қолмен тартып қойыңыз.
3. Егер тек суық суды ғана пайдаланатын болсаңыз, Ү-пішіндес қондырманы пайдаланыңыз.

Кір жуғыш машинаны орнату

Су жіберетін шлангті жалғау (барлық түрлеріне емес)

1. Су жіберетін шлангтен адаптерін шешіп алыңыз.

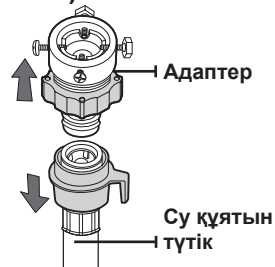

2. Алдымен крест пішіндес бұрағыштың көмегімен адаптердегі төрт бұранданы босатыңыз. Содан кейін адаптерді алып, адаптердің (2) бөлігін ені шамамен 5 мм саңылау пайда болғанша көрсетілген бағытта бұраңыз.

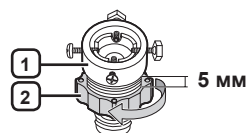

3. Су құбыры кранына адаптерді жалғап, бұранданы қаттылап тартыңыз. Содан кейін көрсетілген бағытта (2) бөлікті бұрап, (1) және (2) бөліктерді сәйкестендіріңіз.

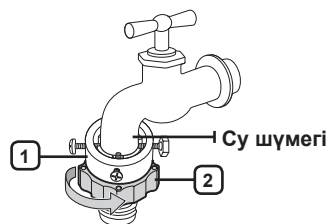

4. Су жіберетін шлангті адаптерге жалғаңыз. Егер (3) бөлікті босатып жіберсе, шланг автоматты түрде шертпек дыбыспен адаптерге қосылады.

-  Шлангті адаптерге қосқаннан кейін, дұрыс қосылғандығын тексеру үшін шлангті төмен қарай тартып көріңіз.

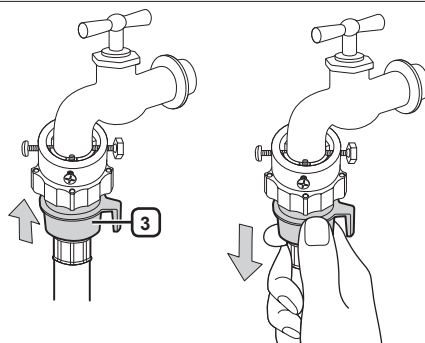

5. Су жіберетін шлангтің екінші жағын кір жуғыш машинаның артқы жағында орналасқан суға арналған енгізу клапанына жалғаңыз. Шлангтің сомынын сағат тілімен тірелгенше бұраңыз.

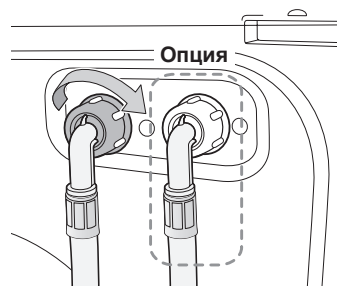

6. Су жібергішті қосып, судың ағып тұрмағандығына көз жеткізіңіз. Егер су ағып тұрса, жалғау үрдісін қайтадан қайталаңыз.



ЕСКЕРТУ Су ағып тұрса, кір жуғыш машинаны пайдаланбаңыз. Бұл жарақаттануға және электр тогының соғуына әкелуі мүмкін.

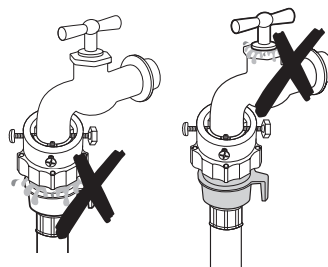

- Егер кран қондырғысы бұраңдалы болса, су жіберетін шлангті кранға суретте көрсетілгендей етіп жалғаңыз.

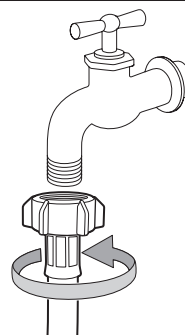

Суды жіберу үшін осы мақсатқа ең ыңғайлысы су құбыры кранын қолданған жөн. Егер кранның диаметрі шектен тыс үлкен болса, адаптерді су құбыры кранына жалғамас бұрын аралық сақинаны алып тастаңыз.

Су ішекқұбырын жалғау (кейбір түрлерінде бар)

Су ішекқұбыры судың ағуына қарсы жақсы қорғаныс ұсыну мақсатында ойлап табылды. Ол су жеткізу ішекқұбырына жалғанады және ішекқұбыр зақымдалған жағдайда су ағымын автоматты түрде тоқтатады. Оның ескерту индикаторы да жанады.

- Су жеткізу ішекқұбырын шүмекті кранға көрсетілген ретте жалғаңыз.

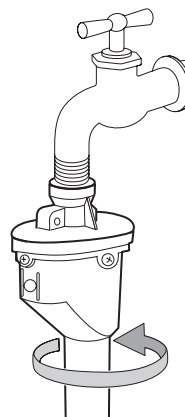

Кір жуғыш машинаны орнату

Су ағызатын шлангті қосу

Су ағызатын шлангтің ұшын үш түрлі жолмен қосуға болады:

1. **Шұңғылша (раковина) жиегі арқылы өткізу.** Су ағызатын шланг еденнен санағанда 90 см. жоғары және 60 см. төмен болмауы керек. Шланг майысып тұру үшін кір жуғыш машинамен бірге берілетін пластик шланг ұстатқышты пайдаланыңыз. Шлангті бекіту үшін ұстатқышты қабырғаға ілмекпен немесе кранға жіппен бекітіп қойыңыз.

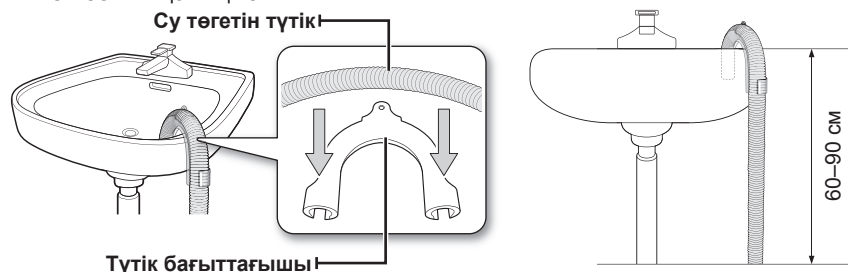

2. **Шұңғылшаның (раковинаның) су ағызатын құбырының бір тармағына қосыңыз.** Су ағызатын құбырдың тармағы шлангтің ұшы еденнен 60 см төмен болмайтындай етіп шұңғылшаның (раковинаның) су ағызатын сифонынан жоғары орналасуы керек.
3. **Су ағызатын құбырға қосыңыз.** Құбырдың ұзындығы 60 см кем, 90 см артық болмауы керек. Биіктігі 65 см тік құбырды пайдалануға кеңес беріледі.

-  Тікқұбырлы ағу тесігі келесіні талап етеді:
- 5 см минималды диаметр.
 - 60 литр/минут тең минималды тасымалдау мүмкіндігі.

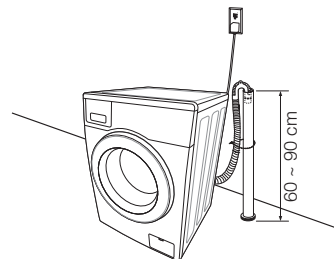

5 – ҚАДАМ

Кір жуғыш машинаны электр желісіне қосу

Электр қуаты сымын сақтандырғыш немесе тізбекті ажыратқыш арқылы қорғалатын AC 220-240В / 50Гц құпталған электр көзі болып табылатын жардағы розеткаларға қосыңыз. (Электр қуаты және жермен байланыстыру талаптары бойынша қосымша ақпарат 14 бетте.)

-  **Сынақ жұмысы**
Кір жуғыш машинаны орнатқаннан кейін “**Шаю+Сығу**” программасын орындатып, машинаныздың дұрыс орнатылғанын тексеріңіз.

ҚАДАМ 6

Баптау режимі

Samsung кір жуғыш машиналары кірдің салмағын автоматты түрде анықтайды. Кірдің салмағын барынша дәл анықтау үшін құрылғыны орнатып болғаннан кейін Баптау режимін орындаңыз. Баптау режимі келесі қадамдар бойынша орындалады.

1. Машинадағы кірді немесе басқа кез келген затты алыңыз да, машинаны сөндіріңіз.
2. **Темп.** және **Отсрочка (Кешіктіріп аяқтау)** функциясы түймешіктерін қатар басып, **Вкл./Выкл. (Қуат)** түймешігін қоса басыңыз. Содан кейін машина іске қосылады.
3. **Start (Бастау)** түймешігін басып “Баптау режимін” іске қосыңыз.
4. Барабан сағат тілінің бағытымен және сағат тілінің бағытына қарсы шамамен 3 минут айналады.
5. “Баптау режимі” аяқталған кезде бейнебетте “End(En)” көрсетіледі де, машина автоматты түрде сөнеді. Кір жуғыш машина енді қолдана беруге дайын тұр.

20_ Кір жуғыш машинаны орнату

Кір жуу

Samsung кір жуғыш машинасымен алғаш кір жуу кезінде туындайтын ең үлкен қиындық – бұл қандай кірді алдымен жуу керек екендігі.

АЛҒАШҚЫ КІР ЖУУ

 Алғаш рет кір жумас бұрын, кір салмай тұрып кір жуудың толық циклін қосыңыз.

1. **Вкл./Выкл. (Қуат)** түймешігін басыңыз.
2. **II** бөлімшесіне кір жуғыш құралдың аздаған мөлшерін салыңыз.
3. Кір жуғыш машинаға су жіберіңіз.
4. **Старт/Пауза (Бастау/Үзіліс)** түймешесін басыңыз.

 Бұл кезде өндіруші жүргізген сынақтан қалып қалған су кетеді.

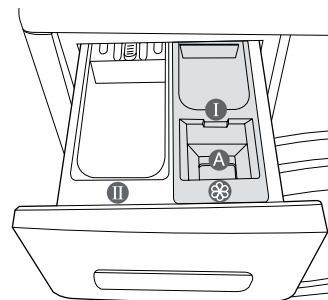

Бөлігі I: алдын ала кір жуу құралы немесе крахмал.

Бөлігі II: негізгі кір жуу құралы, суды жұмсарту құралы, алдын ала шылап қою құралы, ағартқыш және дақ кетіргіш.

 Сұйық тазалағыш затты пайдалану үшін сұйық тазалағыш зат қорабын қолданыңыз (тиісті үлгіге қатысты мәліметті нұсқаулықтың 31-ші бетінен қараңыз). Сұйық тазалағыш қорап ішіне ұнтақты тазалағыш затты қоспаңыз.

Бөлік * : добавки, например кондиционер для белья или вспомогательные вещества (заполнять следует не выше нижнего края перегородки "A" (МАКС.).

ЖАЛПЫ НҰСҚАУЛЫҚТАР

1. Кір жуғыш машинаға кірді салыңыз.

 **ЕСКЕРТУ** Кір жуғыш машинаға артық кір салмаңыз. Салынатын кірдің әрбір түрінің мөлшерін анықтау үшін 30 беттегі кестені қараңыз.

-  • Кірдің есікке қысылып қалмағандығына көз жеткізіңіз, себебі бұл судың ағып кетуіне әкелуі мүмкін.
- Кір жуу аяқталғаннан кейін кір жуғыш құралдар кір жуғыш машинаның алдыңғы резеңке бөліктерінде қалып қалуы мүмкін. Қалып қалған кір жуу құралын кетіріңіз, себебі бұл судың ағып кетуіне әкелуі мүмкін.
- Су сіңірмейтін заттарды жумаңыз.

2. Есікті сырт еткенше жабыңыз.
3. Қуаттануды қосыңыз.
4. Құралдарға арналған бөлікке кір жууға арналған құралды және қосқышты салыңыз.
5. Қажет цикл мен кір салу параметрлерін таңдаңыз.
Кір жуу индикаторы жанады да дисплейде шамамен кір жуу уақыты пайда болады.
6. **Старт/Пауза (Бастау/Үзіліс)** түймешігін басыңыз.

Кір жуу

БАСҚАРУ ПАНЕЛІН ПАЙДАЛАНУ



1 САНДЫҚ ГРАФИКАЛЫҚ ДИСПЛЕЙ

Кір жуудың қалған уақытын, кір жуу туралы толық ақпаратты және кателері туралы хабарламаларды көрсету.

2 ЦИКЛДАРДЫ ҚОСҚЫШ

Цикл үшін бағдарлама және сығу жылдамдығын таңдаңыз.

 Толығырақ ақпарат алу үшін “Цикл қосқышты пайдаланып кір жуу” бөлімін қараңыз (28 бет).

Хлопок (Мақта мата) - Орташа немесе жеңіл кірлеген мақта мата, төсек жаймасы, үстел жапқыш, іш киім, сүлгі, жейде т.с.с. арналған.

Синтетика (Синтетика) - Орташа немесе шамалы кірлеген блуза, жейде т.с.с. полиэфир (диопен, тревира), полиамид (перлон, нейлон) не басқа талшықтардан жасалған заттарға арналған.

Джинсы (Джинс) - Негізгі жуу циклындағы жоғарылау су деңгейі және қосымша шаю киімде дақ қалдыруы мүмкін ешқандай кір жуғыш ұнтақтың қалмауын қамтамасыз етеді.

Постельное белье (Төсек жабдығы) - Керует жамылғысына, керует жаймасына, мамық көрпенің сыртқы қабына және т.б. арналған.

 Ең жақсы нәтижеге қол жеткізу үшін 2 кг аз және төсек жамылғысының тек 1 түрін салып жуыңыз.

Темные вещи (Баран киімдер) - Қосымша шаюлар және жылдамдығы азайтылған айналдыру сүйікті күңгірт түсті киімдердің ақырын жуылуын және түбегейлі шайылуын қамтамасыз етеді.

Ежедневная (Күнделікті жуу) - Күнделікті киілетін іш киім және жейде тәрізді заттарды жуу үшін қолданыңыз. Қысқа мерзімді программа бақылау зертханаларының арнаулы жұмыс киімдерін жуу үшін қолданылады.

Очистка барабана Есо (Эко таза Барабан) - Барабанды тазалау үшін қолданыңыз. Барабандағы лас дүниелер мен бактерияларды тазартады. Жүйелі түрде пайдалану (әрбір 40 рет жуғаннан кейін) ұсынылады. Қандай да бір тазалағыш зат немесе ағартқыш қажет емес.

Интенсивная стирка Есо (Супер Эко жуу) - Төмен температурадағы Eco Bubble функциясы, қуатты тиімді түрде үнемдей отырып, тамаша нәтижеге қол жеткізуге көмектеседі.

Верхняя одежда (Сыртқы киім) - Тауға шығуға, шаңғы тегуге және спортқа арналған сыртқы киімдерді жуу үшін қолданыңыз. Маталар спандекс, стреч және микро талшық сияқты функционалды технология өңдеулерін және талшықтарын қамтиды.

	<p>Детские вещи (Балаға арналған) - Жоғары температурада жуу мен қосымша шаю циклдері, жұқа киімдерде ешбір дақ қалмас үшін жуғыш заттарды әбден шаяды.</p> <p>Шерсть (Жүн) - Тек машинада жууға болатын жүн матаға арналған. Салынатын кір мөлшері 2 кг кем болмауы керек.</p> <ul style="list-style-type: none"> Жүн мата циклі кірді баппен шайқап жуу тәсілін қолданады. Жуу барысында жүн мата отырып / пішімін жоғалтып алмас үшін және әбден жуылу үшін, баппен шайқау және жібіту әрекеттері орындалады. Бұл әрекетті тоқтату қиын емес. Кір жуудан жақсы нәтиже алу үшін және тоқыма матаны жуу режимінде тоқыма талшықтарының сақталып қалуы үшін, бейтарап кір жуатын ұнтақты пайдаланған жөн. <p>Ручная стирка (Қолмен жуу) - Қолмен жуу іспеттес биязы орындалатын өте жеңіл жуу циклы.</p> <p>Отжим (Айналдыру) - Суды барынша сығу үшін қосымша айналдыру циклдерін орындайды.</p> <p>Полоскание + Отжим (Шаю + Айналдыру) - Тек шаюды қажет ететін кір үшін не мата жұмсартқышты шаю циклі кезінде қосу үшін қолданыңыз.</p>			
3	<p>ТЕМПЕРАТУРАНЫ ТАҢДАУ ТҮЙМЕШЕСІ</p> <p>Судың бар температураларын таңдау арқылы жуу үшін осы түймешікті қайта-қайта басыңыз: (☹) (Суық су: Барлық индикаторлар өшулі), 20 °C, 30 °C, 40 °C, 60 °C және 95 °C)</p>			
4	<p>ШАЮДЫ ТАҢДАУ ТҮЙМЕШІГІ</p> <p>Қосымша шаю циклдарын қосу үшін осы түймешікті басыңыз. Шаюциклінің ең көп саны – бесеу.</p>			
5	<p>Сығу жылдамдығын таңдау үшін түймешелерді кезекпен басыңыз.</p> <table border="1" data-bbox="586 1115 1346 1178"> <tr> <td>WF702U2 / WF700U2</td> <td rowspan="2">Барлық индикаторлар өшулі, Ø, 400, 800, 1000, 1200 айн./мин</td> </tr> <tr> <td>WF602U2 / WF600U2</td> </tr> </table> <p>АЙНАЛДЫРУ ЦИКЛІН ТАҢДАУ ТҮЙМЕШІГІ</p> <p>“Айналдырмау” - Кір барабан ішінде қалады және шаю циклінен кейін айналдыру циклі орындалмайды.</p> <p>“Шаюды кейінге қалдыру(Барлық индикаторлар өшулі)” - соңғы шаюдан қалған суда кір шыланып қалады. Кірді алардың алдында суды ағызу немесе сығу циклін орындау керек.</p>	WF702U2 / WF700U2	Барлық индикаторлар өшулі, Ø, 400, 800, 1000, 1200 айн./мин	WF602U2 / WF600U2
WF702U2 / WF700U2	Барлық индикаторлар өшулі, Ø, 400, 800, 1000, 1200 айн./мин			
WF602U2 / WF600U2				
6	<p>ОПЦИЯНЫ ТАҢДАУ ТҮЙМЕШІГІ</p> <p>Жуу опцияларының бірінен екіншісіне өту үшін осы түймешікті қайта-қайта басыңыз: ☹ (Жібіту) → ☹☹ (Қарқынды) → ☹☹☹ (Алдын ала жуу) → ☹☹☹☹ (Жібіту) + ☹☹☹☹ (Қарқынды) → ☹☹☹☹☹ (Жібіту) + ☹☹☹☹☹ (Алдын ала жуу) → ☹☹☹☹☹☹ (Қарқынды) + ☹☹☹☹☹☹ (Алдын ала жуу) → ☹☹☹☹☹☹☹ (Жібіту) + ☹☹☹☹☹☹☹ (Қарқынды) + ☹☹☹☹☹☹☹☹ (Алдын ала жуу) → (сөндіру)</p> <p>“Алдын ала жуу”: Алдын ала жуу циклін таңдау үшін осы түймешікті басыңыз. Алдын ала жуу циклі тек мына бағдарламаларда ғана бар: Хлопок (Мақта мата), Синтетика (Синтетика), Джинсы (Джинс), Постельное белье (Төсек жабдығы), Темные вещи (Баран киімдер), Ежедневная (Күнделікті жуу), Интенсивная стирка Eco (Супер Эко жуу), Детские вещи (Балаға арналған).</p> <p>“Қарқынды”: Жуылатын киім аса ластанған және оны мейлінше дұрыстап жуу қажет кезде, осы түймешікті басыңыз. Әр циклдың цикл уақыты ұлғаяды.</p> <p>“Жібіту”: Бұл функцияны кірдің дағын, кірді жібіту арқылы оңтайлы кетіру үшін қолданыңыз.</p> <ul style="list-style-type: none"> Жібіту функциясы жуу циклінде 13 минут орындалады. Жібіту циклі 30 минут бойы алты цикл арқылы орындалады: жібіту циклі 1 минут бойы кірді айналдырады да, 4 минут қозғалыссыз тұрады. 			

Кір жуу

	<ul style="list-style-type: none">Жібіту функциясы тек келесі жуу бағдарламаларында ғана жұмыс істейді: Хлопок (Мақта мата), Синтетика (Синтетика), Джинсы (Джинс), Постельное белье (Төсек жабдығы), Ежедневная (Күнделікті жуу), Интенсивная стирка Есо (Супер Эко жуу), Детские вещи (Балаға арналған).
7 ЕСО BUBBLE ОПЦИЯСЫН ТАҢДАУ ТҮЙМЕШІГІ	<p>Есо Bubble мүмкіндігі әдепкі орнатым ретінде қосылады. Таңдаудан алып тастау және көпіршік генераторын (панельде көрсетілген) ӨШІРУ үшін Есо Bubble опциясының түймешігін бір рет басыңыз, функцияны кері қосу үшін оны қайта басыңыз.</p> <ul style="list-style-type: none">Кейбір жуу циклдарында Есо Bubble опциясы ҚОСУЛЫ күйде болуы қажет (панельде көрінеді, ал генератор автоматты түрде қосылады).Өзге жуу циклдарында осы опция қажет емес және генератор автоматты түрде өшіріледі.Көптеген циклдарда, қалаған нәтижеге қол жеткізу үшін осы опцияны қолмен өзгертуге болады, бұл әрекет панельдегі жуу уақытына бірден әсер етеді (қосымша мәлімет алу үшін 27-ші бетті қарауыңызды сұраймыз).
8 ЖУУДЫ КЕЙІН БАСТАУ ТҮЙМЕШЕСІ	<p>Кір жууды кейінге қалдырудың өзіңізге қажетті уақытты (арасына бір сағат қалдырып 3 сағаттан 19 сағатқа дейінгі аралық) қою үшін, осы түймешені бірнеше рет басыңыз. Көрсетілетін уақыт – кір жуудың аяқталу уақыты.</p>
9 ЖЫЛДАМ ЖУУДЫТАҢДАУ ТҮЙМЕШІГІ	<p>Шамалы ластанған және тез жуылуын қалайтын 2кг аспайтын киімдерге арналған. Ол, ең кемі, 15 минуттай уақытты алады, бірақ су қысымына, судың ащылығына, судың кіру көзіндегі температураға, бөлме температурасына, жуу түріне және мөлшеріне, ластану деңгейіне, қолданылған тазалағыш затқа, теңгерімі жоқ кір киімге, электр қуатының ауытқуына және таңдалған қосымша опцияларға қарай көрсетілген мөндерден өзгеше болуы мүмкін.</p> <ul style="list-style-type: none">Цикл уақытын таңдау үшін осы түймешікті бірнеше қайтара басыңыз: 5мин → 20мин → 30мин → 40мин → 50мин → 60мин → Сөндірулі <p> Ұнтақты/сұйық тазалағыш зат 20гр. аспауы (2кг киім үшін) қажет, ЕСКЕРТУ әйтпесе тазалағыш зат киім үстінде қалып қоюы мүмкін.</p>
10 ЖЕҢІЛ ҮТІКТЕУ ТАҢДАУ ТҮЙМЕСІ	<p>Осы түймені Легкое глажение (Жеңіл үтіктеу) функциясын таңдау үшін басыңыз. Бұл функцияны кірді оңай үтіктелетін етіп дайындау үшін қолданыңыз.</p>
11 МЕНІҢ ЦИКЛЫМ ОПЦИЯСЫН ТАҢДАУ ТҮЙМЕШІГІ	<p>Сүйікті циклыңызды, оның ішінде, температураны, айналу жылдамдығын, ластану деңгейін, опцияны және т.б. таңдаңыз.</p>
12 БАСТАУ/ҮЗІЛІС ТҮЙМЕШЕСІ	<p>Кір жууды тоқтату немесе жаңарту үшін осы түймешені басыңыз.</p>
13 ҚҰАТ ТҮЙМЕШЕСІ	<p>Кір жуғыш машинаны қосу үшін түймешені бір рет басыңыз, өшіру үшін қайта басыңыз. Егер кір жуғыш машина 10 минуттан астам уақыт қосылып қалса, бірақ түймешелерімен ешқандай жұмыс жасалмаса, автоматты түрде өшеді.</p>

Балалардан қорғайтын құлып

Бала қауіпсіздігінің құралы, таңдаған жуу цикліңіз өзгеріп кетпес үшін түймешіктерді құлыптап қоюға мүмкіндік береді.

Қосу/Ажырату

Бала қауіпсіздігінің құралын қосуды немесе ажыратуды қаласаңыз, **Темп.** және **Полоскание (Шаю)** түймешіктерін 3 секунд қатар басыңыз. Қызмет қосылған кезде балалардан қорғайтын құлып индикаторы жанады.

 Бала қауіпсіздігінің құралы функциясы қосылған кезде тек **Вкл./Выкл. (Қуат)** түймешігі жұмыс істейді. Бала қауіпсіздігінің құралы функциясы тіптен электр тоғы өшіп қалып, қуат қайта қосылса немесе ажыраса, немесе қуат сымын ажыратып, қайта қосқаннан кейін де белсенді қалыпта тұра береді.

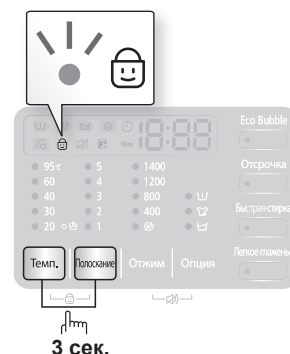

Дыбысын өшіру

Дыбысын өшіру қызметін барлық режимдерге қосуға болады. Егер бұл қызмет таңдалса, барлық режимдер үшін дыбысы өшіп тұрады. Қуат бірнеше рет қосылып, өшірілсе де баптаулары өзгеріссіз қалады.

Қосу/Ажырату

Үнділік функциясын қосуды немесе ажыратуды қаласаңыз, **Отжим (Айналдыру)** және **Отжим (Айналдыру)** түймешіктерін 3 секунд қатар басыңыз. Бұл қызмет қосылғанда "**Дыбысы өшірілген**" индикаторы және "Дыбысын өшіру" түймешесі жанады.

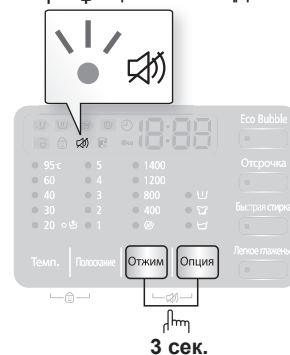

Отсрочка (Кешіктіріп аяқтау)

Кір жуғыш машина кір жууды автоматты түрде кейінірек аяқтау үшін, 3 сағат пен 19 сағат аралығындағы (арасы 1 сағаттан) уақытты таңдап, кір жуғыш машинаны бағдарламалап қоюға болады. Көрсетілетін уақыт – кір жуудың аяқталу уақыты.

1. Жуылатын кірдің матасына қарай кір жуғыш машинаға қолмен немесе автоматты түрде бағдарлама орнатыңыз.
2. Қажетті уақыт орнағанға дейін Кейін бастау түймешесін бірнеше рет басыңыз.
3. **Start/Pause (Бастау/Үзіліс)** түймешігін басыңыз. "**Отсрочка (Кешіктіріп аяқтау)**" индикаторы жанады да, сағат орнатылған уақытқа жету үшін кері санақты бастайды.
4. Кешіктіру параметрін біржола тоқтату үшін, **Вкл./Выкл. (Қуат)** түймешігін қайта басыңыз да, содан кейін кір жуғыш машинаны қайта қосыңыз.

Кір жуу

Менің бағдарламам

Жууды (температура, айналу жылдамдығы, ластану деңгейі және т.б.) бір ғана түймешіктің көмегімен қалауыңыз бойынша жүргізуге мүмкіндік береді.

Моя программа (Менің бағдарламам) түймешігін басу арқылы, киімді салу үшін Менің бағдарламам түймешігін басыңыз және сақталған Менің бағдарламам опцияларын пайдаланыңыз. “Моя программа (Менің бағдарламам)” шамы іске қосылғанын білдіреді. Сондай-ақ, таңдалған бағыт және опция шамдары жыпылықтайды.

Барлық опцияларды Менің бағдарламам режимінде келесідей бекітуге болады.

1. Су құбыры кранын ашыңыз.
2. **Вкл./Выкл. (Қуат)** түймешігін басыңыз.
3. Циклді **Cycle Selector (Цикл таңдау)** тетігі арқылы таңдаңыз.
4. Циклды таңдағаннан кейін, әрбір параметрді бекітіңіз.

 Әр циклдағы опция орнатымдарын білу үшін 39-ші беттегі “Бағдарламалар кестесі” тақырыбын қараңыз.

5. Осыдан кейін, таңдалған циклды және опцияларды **Моя программа (Менің бағдарламам)** түймешігін Менің бағдарламам режимінде 3 секундтан артық басып, ұстап тұру арқылы сақтауға болады. Таңдалған цикл және опциялар Менің бағдарламам функциясын келесі ретте таңдаған кезде пайда болады.

 Менің бағдарламам орнатымдарын жоғарыдағы үдерісті қайталау арқылы өзгертуге болады. Соңғы қолданылған орнатым Менің бағдарламам функциясы келесіде таңдалған кезде пайда болады.

 Егер Менің бағдарламам функциясын басып, оны 3 секунд ішінде бос қойсаңыз, осыған дейін сақталған бағыт және опциялар пайда болады. Егер Менің бағдарламам функциясын 3 секунд немесе одан ұзағырақ басып, ұстап тұрсаңыз, ағымдағы орнатылған бағыт және опциялар сақталады және LED шам 3 секунд бойы жыпылықтайды.

Eco Bubble

Eco Bubble мүмкіндігі ұнтақтың тегістей таралуына және маталарға жылдам өрі тереңірек кіруіне мүмкіндік береді.

 Көпіршік функциясын Eco барабанын тазарту бағытынан басқа барлық бағыттарда қосуға болады және функцияны қосу мүмкіндігі келесідей болып келеді.

Бағыт	Көпіршік функциясы	Көпіршік функциясын ажырату
Хлопок (Мақта мата), Синтетика (Синтетика), Джинсы (Джинс), Постельное белье (Төсек жабдығы), Темные вещи (Баран киімдер), Ежедневная (Күнделікті жуу)	Бар	Бар
Интенсивная стирка Eco (Супер Эко жуу), Верхняя одежда (Сыртқы киім), Детские вещи (Балаға арналған), Шерсть (Жүн), Ручная стирка (Қолмен жуу)	Бар	Жоқ
Очистка барабана Eco (Эко таза Барабан)	Жоқ	-

- Бағыт түріне қарай, басқа бір көпіршік функциясы қолданылуы мүмкін.

 Eco Bubble таңдауы әдепкі орнатым болып табылады. Көпіршік опциясын алып тастау үшін оны бір рет басыңыз, көпіршік опциясын таңдау үшін оны қайтадан басыңыз.

1. Есікті ашыңыз, кірді жуу дөңгелегінің ішіне салып, есікті жабыңыз.
2. **Вкл./Выкл. (Қуат)** түймешігін басыңыз.
3. Функцияны таңдаңыз.
4. Тазалағыш зат пен матаны жұмсартқыштың тиісті мөлшерін сәйкес бөлімдерге кір мөлшеріне қарай салыңыз және тазалағыш зат тартпасын жабыңыз.

- Тазалағыш зат бөліміне ① тазалағыш заттың тиісті мөлшерін салыңыз және мата жұмсартқышты жұмсартқыш бөліміне талшықты жұмсартқыштың негізгі сызығынан (MAX) "А" аспайтындай етіп салыңыз)
- Алдын-ала жуу бағыты таңдалған кезде, тазалағыш затты алдын-ала жуу бөліміне ① де салыңыз.
- Сұйық тазалағыш затты пайдалану үшін сұйық тазалағыш қорабын тартпаның ішінде қалдырыңыз (31-ші беттегі "Сұйық жуғыш зат" бөлімін қараңыз).

 Сұйық тазалағыш қорап ішіне ұнтақты тазалағыш затты қоспаңыз.

5. **Старт/Пауза (Бастау/Үзіліс)** түймешігін басыңыз.
 - Жууды бастау үшін **Старт/Пауза (Бастау/Үзіліс)** түймешігін басыңыз.
 - Кірдің мөлшері автоматты түрде анықталады және жуыла бастайды.
 - Кір жуғыш машинаның жұмысы басталған кезде, көпіршік функциясын қосу немесе таңдау мүмкін болмайды.

-  • Тазалағыш заттың белгілі бір мөлшерінің арқасында көпіршіктер жеткілікті түрде жасалады.
- Қалдықтар сүзгісін жиі тазалап тұрыңыз. Жүйелі түрде тазалау көпіршіктердің жеткілікті түрде шығуына көмектеседі.
- Тазіне және кірге қарай, көпіршіктер сіңіп кетуі және көлемі аз сияқты көрінуі мүмкін.
- Көпіршіктердің жуу басталғаннан кейін шығатынына қарамастан, қолданушылардың оларды көре алуына дейін бірнеше минут қажет болуы мүмкін.

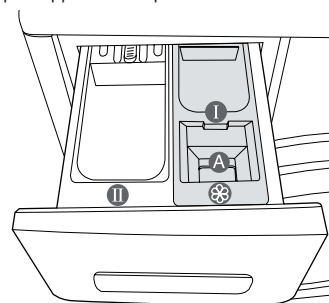

Кір жуу

Циклды ауыстырғышты пайдалана отырып кір жуу

Samsung компаниясы шығарған Fuzzy Control кір жууды автоматты басқару жүйесінің арқасында кір жуу оңай, әрі ұнамды іс болады. Кір жуу бағдарламасын таңдаған кезде машина дұрыс температураны, кір жуу уақыты мен жылдамдығын өзі белгілейді.

1. Су құбыры кранын ашыңыз.
2. Кір жуғыш машинадағы **Вкл./Выкл. (Қуат)** түймешесін басыңыз.
3. Есігін ашыңыз.
4. Заттарды кезекпен мөлшерден асырмай машина бағына тығыздамай бос етіп салыңыз.
5. Есігін жабыңыз.
6. Бөліктерге сәйкес келетін кір жуу құралын, кір жууға арналған кондиционер мен алдын ала арнайы арналған бөліктеріне салыңыз.
7. Алдын ала жуу циклі тек Хлопок (Мақта мата), Синтетика (Синтетика), Джинсы (Джинс), Постельное белье (Төсек жабдығы), Темные вещи (Баран киімдер), Ежедневная (Күнделікті жуу), Интенсивная стирка Есо (Супер Эко жуу), Детские вещи (Балаға арналған). Мұндай жуу заттар өте кір болса ғана қолданылады.
7. Мата түріне сәйкес қажет циклді таңдау үшін цикл ауыстырғышты пайдаланыңыз: Хлопок (Мақта мата), Синтетика (Синтетика), Джинсы (Джинс), Постельное белье (Төсек жабдығы), Темные вещи (Баран киімдер), Ежедневная (Күнделікті жуу), Очистка барабана Есо (Эко таза Барабан), Интенсивная стирка Есо (Супер Эко жуу), Верхняя одежда (Сыртқы киім), Детские вещи (Балаға арналған), Шерсть (Жүн) және Ручная стирка (Қолмен жуу). Басқару панелінде сәйкес индикаторлар жанып тұрады.
8. Енді сәйкес түймешелердің көмегімен кір жуу температурасын, шаю санын, сығудың айналым саны мен кейінге қалдыру уақытын таңдауға болады.
9. **Старт/Пауза (Бастау/Үзіліс)** қою түймешесін басыңыз, кір жуу басталады. Кір жуу индикаторы жанып, дисплейде кір жуу циклінің қалған уақыты көрсетіледі.

Тоқтатып қою қызметі

Кір жуу басталғаннан кейін 5 минут ішінде кірді қосуға немесе азайтуға болады.

1. Есіктің бекітпесін ашу үшін **Старт/Пауза (Бастау/Үзіліс)** түймешігін басыңыз.
2. Егер су өте ЫСТЫҚ немесе су деңгейі өте ЖОҒАРЫ болса, есікті ашуға болмайды.
2. Есікті жапқаннан кейін, кір жууды бастау үшін **Start/Pause (Бастау/Үзіліс)** түймешігін басыңыз.

Кір жуу циклі аяқталды.

Кір жуу циклі толығымен аяқталғаннан кейін кір жуғыш машина қуаты автоматты түрде өшеді.

1. Есігін ашыңыз.
2. Кірді шығарыңыз.

Кір жуу режимін қолмен орнату

Кір жуу режимін цикл ауыстырғышты қолданбай-ақ қолмен орнатуға болады.

1. Су құбыры кранын ашыңыз.
2. Кір жуғыш машинадағы **Вкл./Выкл. (Қуат)** түймешесін басыңыз.
3. Есігін ашыңыз.
4. Заттарды кезекпен мөлшерден асырмай машина бағына тығыздамай бос етіп салыңыз.
5. Есігін жабыңыз.
6. Бөліктерге сәйкес келетін кір жуу құралын, кір жууға арналған кондиционер мен алдын ала арнайы арналған бөліктеріне салыңыз.
7. Температураны таңдау үшін **Темп.** түймешігін басыңыз. (☺ (Суық су: Барлық индикаторлар өшулі), 20 °C, 30 °C, 40 °C, 60 °C, 95 °C)
8. Шаю циклінің санын **Полоскание (Шаю)** түймешігін басып таңдаңыз. Ең көбі бес шаю циклін қосуға болады. Сәйкесінше кір жуу ұзақтығы да арта түседі.
9. Айналдыру жылдамдығын таңдау үшін **Отжим (Айналдыру)** түймешігін басыңыз. (⊗ : **Айналдырмау**, Барлық индикаторлар өшулі : **Шаюды кейінге қалдыру**)
10. Кір жууды кейінгі қалдырудың қосылған түрлерін (арасы 1 сағаттан 3 сағаттан 19 сағатқа дейін) қайта қосу үшін аяқтау үшін Кейін бастау түймешесін бірнеше рет басыңыз. Көрсетілген сағат мәні, жуу циклінің аяқталу уақытын білдіреді.
11. **Старт/Пауза (Бастау/Үзіліс)** түймешігін басыңыз, цикл басталады.

КІР ЖУУ БОЙЫНША НҰСҚАУЛЫҚ

Тап таза киім мен кір жуудың жоғары нәтижесіне қол жеткізу үшін мына қарапайым нұсқаулықты ұстаныңыз.

 Кір жумас бұрын заттың жапсырмасында көрсетілген матаны күту ерекшеліктерін әрқашан ескеріп отырыңыз.

Кірлерді төмендегі белгілері бойынша іріктеп, жуыңыз.

- Күту бойынша нұсқаулығы бар жапсырма. Мақта, аралас мата, синтетика, жібек, жүн және вискозадан жасалған бұйымдарды жеке жеке іріктеңіз.
- Түсі. Түрлі түсті заттарды ақ түстен бөлек қойыңыз. Түрлі түсті жаңа киімдерді жеке жуыңыз.
- Көлемі. Бір циклда көлемі түрлі заттар салу, тиімді кір жууды қамтамасыз етеді.
- Нәзіктік. Ерекше матадан тігілген жүн, перде және жібек бұйымдарды “Ұқыпты жуу” циклін пайдалана отырып бөлек жуыңыз. Заттардың жапсырмасындағы кір жуу бойынша мәндерді немесе қосымшадағы матаны күту туралы ақпаратты қараңыз.

Қалталарын тексеру.

Кір жумас бұрын барлық қалталарды босатыңыз. Тиын, түйреуіш, шеге немесе тас сияқты қатты және өткір заттардың болуы кір жуғыш машинаны бүлдіруі мүмкін. Ірі тоқылған, түймелері мен басқа да ірі темір заттары бар киімдерді жумаңыз. Киімдегі темір заттар киім мен бакты бүлдіруі мүмкін. Түймелері мен кестелері бар киімдерді жумас бұрын теріс айналдырып қойыңыз. Егер кір жуған кезде шалбарлар мен күртешелердің сыдырмасы ашылып тұрса, олар бакты бүлдіруі мүмкін. Кір жуардың алдында сыдырмалар жабылып, баулары байлануы керек. Киімдердің ұзын баулары киімнің басқа бөліктерімен шатысып, киімді бүлдіруі мүмкін. Кір жуардың алдында баулардың дұрыс байланғанына көз жеткізіңіз.

Мақтадан тігілген бұйымды алдын ала жуу.

Заманауи кір жуғыш құралдарды қолданғанда кір жуғыш машина электр энергиясын, уақытты, суды және қаражатты үнемдей отырып үздік нәтиже береді. Егер мақтадан тігілген заттар қатты кірленген болса, оларды жуу үшін ақуыз негізді кір жуғыш құралмен алдын ала жуу бағдарламасын бірге қолданыңыз.

Кір жуу

Салынатын кір мөлшерін анықтау.

Кір жуғыш машинаға мөлшерден тыс кір салмаңыз. Мұндай жағдайда кір нәтижелі жуылмайды. Кірдің түріне байланысты салынатын мөлшерін анықтау үшін төмендегі кестеге сүйеніңіз.

Мата түрі	Салынатын мөлшері	
	Үлгісі	WF702U2 / WF700U2
Хлопок (Мақта мата) - орташа/аздап кірленген - қатты кірленген	7,0 кг	6,0 кг
Синтетика (Синтетика)	2,5 кг	2,5 кг
Джинсы (Джинс)	3,0 кг	3,0 кг
Постельное белье (Төсек жабдығы)	2,0 кг	2,0 кг
Темные вещи (Баран киімдер)	3,0 кг	3,0 кг
Шерсть (Жүн)	2,0 кг	1,5 кг

- Кірдің теңгерімі дұрыс болмаса (бейнебетте “UE” жанады) қайта таратып салыңыз.
Егер кір тегіс салынбаса, сығу тиімділігі төмендеуі мүмкін.
- Төсек жабдығын немесе мамық көрпе жуған кезде кір жуу уақыты көбейіп немесе сығу күші азаюы мүмкін.
- Төсек жабдығын немесе мамық көрпені жуған кезде олардың салмағы 2,0 кг заттан асырмаған жөн.

Кеуде тартқыштарды арнайы қапта (бөлек сатып алынады) жуған жөн.

- Кеуде тартқыштардың темір бөлшектері үзіліп кетіп, матасын бүлдіруі мүмкін. Сондықтан да оларды кірлерге арналған жұқа матадан тігілген қаптарға салған жөн.
- Есікте шұлық, қолғап, шұлық және беторамал сияқты ұсақ заттар қысылып қалуы мүмкін. Оларды жұқа тордан жасалған қаптарға салған жөн.

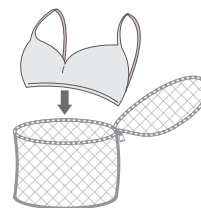

Жұқа кірді басқа кірлерсіз жуудың қажеті жоқ. Бұл кір жуғыш машинаның шектен тыс дірілдеуіне және қауіпті жағдайлар мен жарақаттануға әкелуі мүмкін.

КІР ЖУУҒА АРНАЛҒАН ҚҰРАЛДАР МЕН ҚОСПАЛАР ТУРАЛЫ АҚПАРАТ

Кір жуу құралдарын пайдалану

Кір жууға арналған құрал матаның түріне (мақта, синтетика, нәзік маталар, жүн), оның түсіне, жуу температурасы мен кірлену деңгейіне сәйкес келуі керек. Өрқашан да автоматты кір жуғыш машинаға арналған, аз көбіктенетін кір жууға арналған құралды пайдаланыңыз.

Кірдің мөлшерін, кірлену деңгейін және қолданылатын судың қаттылығын негізге ала отырып кір жуғыш құралды өндіруші зауыттың кеңесіне сүйеніңіз. Егер судың қаттылық деңгейі белгісіз болса, сумен жабдықтайтын ұйымға хабарлсыңыз.

- Кеуіп қалған немесе қатып қалған кір жуу құралын пайдаланбаңыз, себебі олар кір жуу кезінде ерімей, шаю кезінде машинада қалып қаюы мүмкін. Бұл кірдің дұрыс шайылмай, тесіктер бітеліп қалғанда судың асып кетуіне әкеледі.

“Тоқыма мата” режимін қолданар кезде, келесілерге назар аударыңыз.

- Тоқыма маталарды жуу үшін тек бейтарап сұйық жуғыш құралдарды пайдаланыңыз.
- Ұнтақ жуғыш құралдарды пайдалану бұл құралдың іш киімге және матаға (тоқыма) түсуіне соқтырады.

Кір жуғыш құралдар бөлігі

Осы кір жуғыш машинада кірге арналған кондиционерге және кір жуу құралдарына арналған бөліктер бар. Кір жуғыш машинаны қосар алдында әр бөлікке сәйкесінше кір жуу құралдарын салыңыз.



 Кір жуғыш машина жұмыс істеп тұрғанда тазалағыш заттың тартпасын АШПАҢЫЗ, әйтпесе ыстық су немесе бу тиіп кетуі мүмкін.

1. Басқару панелінің сол жағында тұрған кір жууға арналған құралдар салынатын бөлікті тартыңыз.
2. Кір жуғыш машинаны қоспас бұрын кір жуу құралдары салынатын бөлікке  кір жуу құралдарының ұсынылатын мөлшерін салыңыз.

 Сұйық тазалағыш затты пайдалану үшін сұйық тазалағыш зат қорабын қолданыңыз (тиісті үлгіге қатысты мәліметті “сұйық тазалағыш зат” тақырыбынан қараңыз).

• **Сұйық тазалағыш қорап ішіне ұнтақты тазалағыш затты салмаңыз.**

3. Қажет болса, жұмсартқыш бөліміне мата жұмсартқыштың ұсынылған мөлшерін салыңыз. МАКС ТОЛТЫРУ (A)сызығынан асып КЕТПЕҢІЗ.

 Мата жұмсартқышқа арналған үлестіргішке ешқандай ұнтақ/сұйық жуғыш зат құймаңыз .

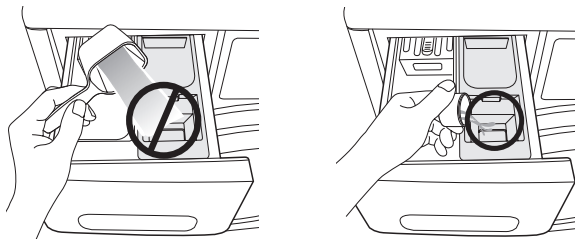
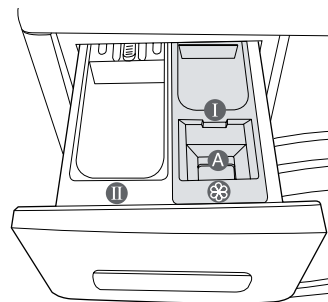

4. Алдын ала кір жуу циклін қолданғанда кір жуу құралының ұсынылған мөлшерін алдын ала кір жуу бөлігіне салыңыз .

 Ірі киімдерді жуған кезде төмендегі кір жуу құралдарының түрін пайдаланбаңыз:

- таблетка және капсула түріндегі кір жуу құралы;
- шар және тор қолданылған кір жуу құралы.

 Кірге арналған концентрацияланған немесе қою кондиционерлерді бөлікке салмас бұрын оны аз мөлшердегі сумен араластырған жөн (тесік бітеліп қалған жағдайда судың асып төгілуінің алдын алу үшін).

 Сақ болыңыз, алдын-ала жууға арналған бөлікке кондиционер қосылғаннан кейін жуғыш құралға арналған жәшікке кондиционердің төгілуіне жол бермеңіз.

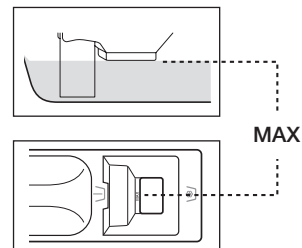

Сұйық тазалағыш зат (кей үлгілерде)

Сұйық тазалағыш затты пайдалану үшін сұйық тазалағыш зат қорабын тазалағыш зат тартпасының негізгі жуу бөліміне салыңыз және сұйық тазалағыш зат қорабының ішіне сұйық тазалағыш затты құйыңыз.

- МАКС сызығынан асыра толтырмаңыз.
- Ұнтақты тазалағыш затты пайдаланған кезде, тазалағыш зат тартпасынан сұйық тазалағыш зат қорабын алып тастаңыз. Ұнтақты тазалағыш зат сұйық тазалағыш зат қорабының ішінде ерімей қалады.
- Жуу аяқталғаннан кейін, тазалағыш зат тартпасында аздаған сұйықтық қалуы мүмкін.

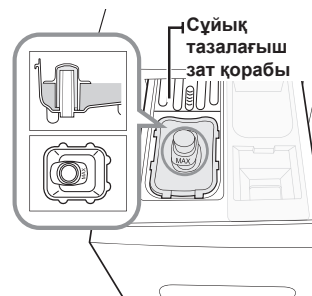

Кір жуғыш машинаны тазалау және күтіп баптау

Кір жуғыш машинаны таза ұстау оның өнімділігін арттырып, ұсақ жөндеуден сақтайды және қызмет көрсету мерзімін ұзартады.

ОЧИСТКА БАРАБАНА ЕСО (ЭКО ТАЗА БАРАБАН)

Бұл бағыт кір жуғыш машина ішінде орын алуы мүмкін зеңді алып тастайтын өзін-өзі тазалау бағыты болып табылады.

1. **Вкл./Выкл. (Қуат)** түймешігін басыңыз.
2. **Переключатель циклов (Цикл таңдау)** тетігін Очистка барабана Есо (Эко таза Барабан) режиміне қойыңыз.

- Кейін бастау функциясын ғана қолдануға болады.
- Есо барабанын тазарту режимі кезіндегі су температурасы 70 °С тең болып орнатылады.



Кір жуғыш машинаның мүмкіндіктеріне байланысты су температурасы Очистка барабана Есо (Эко таза Барабан) айналымы барысында 70 °С-қа орнатылады, бірақ басқару тақтасындағы дисплейде 60 °С көрсетіледі.

Температураны өзгерту мүмкін болмайды.

- Машинаға киім салынғаннан кейін, ол температурасы 30 °С болатын орташа деңгейдегі су үшін бағдарламаны автоматты түрде іске қосады.



3. Тазалағыш заттың тиісті мөлшерін тазалағыш зат бөліміне **II** салыңыз және тазалағыш зат тартпасын жабыңыз (барабанды тазалағыш затпен тазалаған кезде).
- Барабанды тазалау үшін ұсынылған тазалағыш затты пайдалануды ұмытпаңыз.
 - Ұнтақ түріндегі және сұйық түрдегі барабанды тазалағыш заттар бар. Сұйық түрдегі тазалағыш зат сұйық тазалағыш зат қорабына ғана арналады (опция).

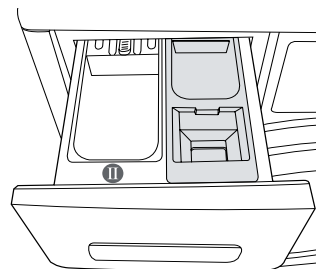

4. **Старт/Пауза (Бастау/Үзіліс)** түймешігін басыңыз.

- Егер **Старт/Пауза (Бастау/Үзіліс)** түймешігін бассаңыз, Очистка барабана Есо (Эко таза Барабан) циклі басталады.



- Есо барабанын тазарту бағытының көмегімен, барабанды тазалағыш затты пайдаланбастан тазалауға болады.
- Есо барабанын тазарту бағытын кір жуғыш машинаға кір салынған кезде ешқашан пайдаланбаңыз. Бұл матаның зақымдануына немесе кір жуғыш машинаның ақауына әкелуі мүмкін.
- **Есо барабанын тазарту бағытында, қалыпты тазалағыш затты ешқашан пайдаланбаңыз.**
- **Тазалағыш зат өндірушісі ұсынған барабанды тазалағыш зат мөлшерінің 1/10 ғана пайдаланыңыз.**
- Хлорлы ағартқыш затты пайдалану өнімнің түсін кетіруі мүмкіндігіне байланысты, оттекті ағартқыш заттарды ғана пайдаланыңыз.
- Ұнтақ түріндегі тазалағыш зат: [Ұнтақ түріндегі ағартқыш затты] немесе [барабанды тазалауға ғана арналған тазалағыш затты] пайдаланыңыз.
- Сұйық түрдегі тазалағыш зат: [Сұйық түрдегі оттекті ағартқыш затты] немесе [барабанды тазалауға ғана арналған тазалағыш затты] пайдаланыңыз.

Есо барабанын тазарту автоматты сигнал функциясы

- Егер жуу аяқталғаннан кейін дисплейдегі “Есо барабанын тазарту” индикаторы жанса, ол дөңгелекті (барабанды) тазалау қажет екенін білдіреді. Мұндай жағдайда, кірді кір жуғыш машинадан шығарыңыз, машинаны қосыңыз және барабанды Есо барабанын тазарту бағытын орындау арқылы тазалаңыз.
- Егер Есо барабанын тазарту бағытын орындамасаңыз, дисплейдегі “Есо барабанын тазарту” индикаторы өшеді. Алайда, кір жуғыш машина екі рет жуу циклын орындағаннан кейін, дисплейдегі “Есо барабанын тазарту” индикаторы және цикл селекторындағы шам қайтадан жанады. Алайда, бұл кір жуғыш машинаның ақауына әкелмейді.
- Дегенмен, Есо барабанын тазарту автоматты сигналы айына бір рет пайда болады, жиілігі кір жуғыш машинаның қанша рет пайдаланылғанына байланысты өзгеруі мүмкін.
-  **Сигнал шыққан жағдайда, қалдық сүзгісін де тазалаңыз (35-ші беттегі “Қоқысқа арналған сүзгіні тазалау” бөлімін қараңыз). Әйтпесе, көпіршік функциясының жұмыс көрсеткіші төмендеуі мүмкін.**

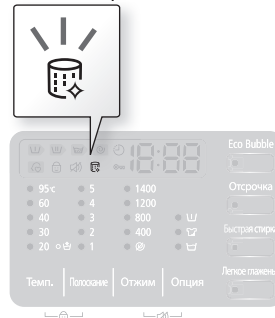

КІР ЖУҒЫШ МАШИНАДАН СУДЫ ЖЕДЕЛ АҒЫЗУ

1. Кір жуғыш машинаны қуат көзінен ажыратыңыз.
2. Сүзгі қақпағын тиынмен немесе кілтпен ашыңыз.

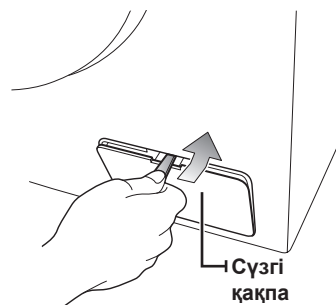

3. Апаттық ағызу түтігін бағыттауыштан алу үшін өзіңізге қарай тартыңыз.



4. Апаттық ағызу түтігін жауып тұрған бітеуішті алып тастаңыз.
5. Суды легенге ағызыңыз.
-  Сіз есептегеннен де көп су қалуы мүмкін. Үлкен ыдыс дайындап қойыңыз.
6. Апаттық ағызу түтігіне бітеуішті кигізіңіз, түтікті бағыттауышқа кигізіңіз.
7. Сүзгі қақпағын орнына қойыңыз.

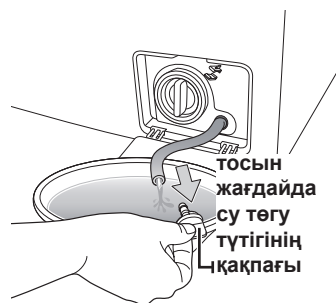

Кір жуғыш машинаны тазалау және күтіп баптау

КІР ЖУУҒА АРНАЛҒАН ҚҰРАЛДАР БӨЛІГІ МЕН ҚҰЫСТАРДЫ ТАЗАЛАУ

1. Кір жуу құралдарына арналған бөліктің ішінде орналасқан босатқыш рычагты басып, бөлікті шығарыңыз.
2. Бөліктен сұйық кір жуғыш құралға арналған бөгетті шығарыңыз.

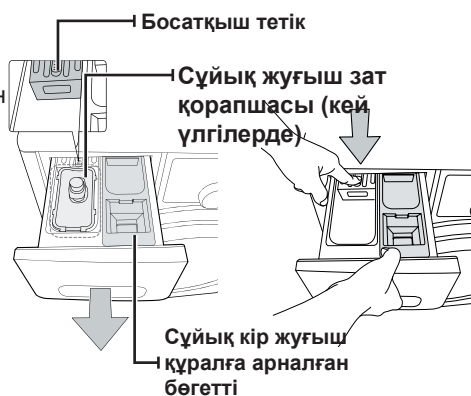

3. Бөліктің барлық бөлшектерін ағып тұрған сумен жуыңыз.

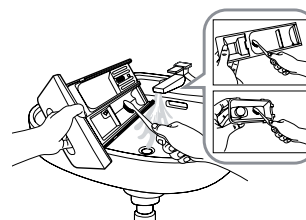

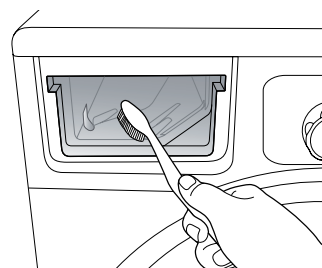

4. Бөлікке арналған қуысты ескі тіс щеткасымен тазалаңыз.
5. Сұйық кір жуғыш құралға арналған бөгетті орнына қойыңыз.
6. Бөлікті қайтадан орнына орнатыңыз.
7. Кір жуғыш машинаның бағына кір салмай тұрып, шаюды қосыңыз.



ҚОҚЫСҚА АРНАЛҒАН СҮЗГІНІ ТАЗАЛАУ

Қоқыс сүзгісін жылына 5 не 6 рет немесе “5E” жазуы көрсетілген кезде тазалауды ұсынамыз. (өткен беттегі “Кір жуғыш машинадан суды жедел ағызу” туралы қараңыз.)

 Қалдық фильтрін тазартар алдында, электр қуат көзінің шнұры ажыратылғанына сенімді болыңыз.

1. Ең алдымен қалған суды жойыңыз (33 беттегі “Кір жуғыш машинадан суды жедел ағызу” бөлімін қараңыз)
-  Егер сіз қалдық суды жоймай, фильтрді ағытатын болсаңыз, онда қалдық су ағып кетуі мүмкін.
2. Сүзгі қақпағын тиын немесе кілтпен ашыңыз.
3. Апаттық су ағызу түтігінің бітеуішін солға бұрап шешіп алып, суды ағызып тастаңыз.
4. Қоқысқа арналған сүзгі қақпағындағы винтті солға бұрап, шешіп алыңыз.

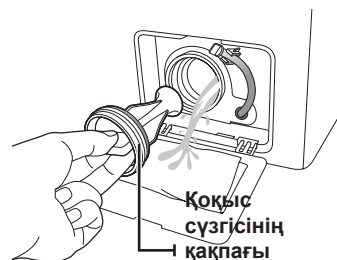

5. Кірді жуып, сүзгіні қоқыстан тазалаңыз. Қоқысқа арналған сүзгінің арт жағында орналасқан су ағызатын сорғының қалқаны кедергісіз жұмыс істейтініне көз жеткізіңіз.
6. Қоқысқа арналған сүзгі қақпағын оңға бұрап орнатыңыз.
7. Қақпақты орнына қойыңыз.

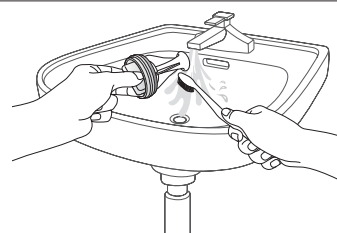

 Машинаның жұмысы кезінде қалдық фильтрінің қақпағын ашпаңыз, бұл ыстық судың ағып кетуіне соқтырады.

-  • Фильтрді тазартқаннан кейін қалдық фильтр қақпағы орнына қойылғанына көз жеткізіңіз. Егер фильтр машинаға қойылмаса, онда сіздің жуғыш машинаңыз қосылмайды немесе одан су ағып тұруы мүмкін.
- Фильтр тазартылғаннан кейін толығымен жинақталған болуы керек.

КІР ЖУҒЫШ МАШИНАНЫҢ СЫРТЫН ТАЗАЛАУ

1. Кір жуғыш машинаның сыртын, басқару панелін қоса алғанда абразивті емес тұрмыстық тазалағыш құралдар қосылған жұмсақ матамен сүртіп алыңыз.
2. Бетін жұмсақ матамен құрғатып сүртіңіз.
3. Кір жуғыш машинаның үстіне су құймаңыз.

Кір жуғыш машинаны тазалау және күтіп баптау

СУ ЖІБЕРЕТІН ШЛАНГТІҢ ТОР СҮЗГІСІН ТАЗАЛАУ

Су жіберетін шлангтің тор сүзгісін кем дегенде жылына бір рет, сондай ақ “4E” қате туралы хабарламасы пайда болған кезде тазалаған жөн.

1. Кір жуғыш машинаға келетін суды тоқтатыңыз.
2. Кір жуғыш машинаның артқы панеліне бекітілген шлангті алып тастаңыз. Шлангта ауа қалып қалудың нәтижесінде су төгіліп кетудің алдын алу үшін шлангті матамен жауып қойыңыз.
3. Кемпірауыздың көмегімен шлангтың шетінде орналасқан тор сүзгіні абайлап шығарыңыз да толық тазарғанға дейін сумен жуыңыз. Сондай-ақ жалғастықтың шланг жалғанатын ішкі және сыртқы жағын тазалаңыз.
4. Сүзгіні орнына орнатыңыз.
5. Шлангті кір жуғыш машинаға жалғаңыз.
6. Жалғанған жерлерде су ағып тұрмағандығына көз жеткізіңіз, қранды қосыңыз.

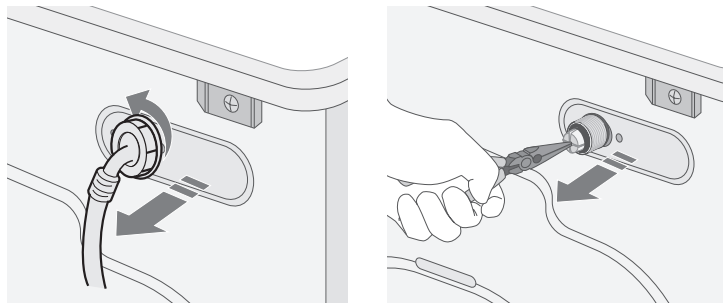

ҚАТЫП ҚАЛҒАН КІР ЖУҒЫШ МАШИНАНЫ ЖӨНДЕУ

Егер температура су қату температурасынан төмен түсіп, кір жуғыш машина қатып қалса, төмендегі жұмыстарды жүзеге асырыңыз.

1. Кір жуғыш машинаны розеткадан ажыратыңыз.
2. Су жіберетін шланг жалғанған су құбыры кранына шлангты ажыратып алуға болатындай етіп жылы су құйыңыз.
3. Су жіберетін шлангті шешіп алып, жылы суға салыңыз.
4. Кір жуғыш машинаның бағына жылы су құйып, 10 минутқа қалдырыңыз.
5. Су жіберу шлангін кранға қайта жалғап, су жіберу мен ағызу жұмыстары түзелді ме, тексеріңіз.

КІР ЖУҒЫШ МАШИНАНЫ САҚТАУ

Кір жуғыш машинаны ұзақ уақыт сақтау керек болса, суын ағызып тастап, машинаны желіден ажыратып тастаған жөн. Егер кір жуғыш машинаны сақтауға қоярдың алдында шлангтары мен ішкі бөліктерінен суларын ағызып тастамаса, істен шығып қалуы мүмкін.

1. “Быстрая 15’ (Жылдам 15’)” режимін таңдап, ағартқышқа арналған бөлікке ағартқыш қосыңыз. Кір салмай кір жуғыш машинаның кір жуу циклін қосыңыз.
2. Су құбыры кранын жауып, су жіберетін шлангті ажыратыңыз.
3. Кір жуғыш машинаны электр желісінен өшіріп, бакқа таза ауа кіріп тұру үшін есігін ашық қалдырыңыз.

 Егер кір жуғыш машина нөлден төмен температурада сақталса, пайдаланар алдында машинада қалған судың еріп кетуіне уақыт беріңіз.

Ақаулықтарды жою және қате туралы хабарламаларды оқу

АҚАУЛЫҚТАР МЕН ОЛАРДЫ ЖОЮ ТӘСІЛДЕРІ

ҚИЫНДЫҚ	ШЕШУ ЖОЛДАРЫ
Кір жуғыш машина қосылмайды	<ul style="list-style-type: none">• Машинаның электр желісіне дұрыс қосылғандығына көз жеткізіңіз.• Есігі тығыз жабылғандығына көз жеткізіңіз.• Су құбыры краны ашық екендігіне көз жеткізіңіз.• Қосу/Тоқтату түймешесінің басылып тұрғандығына көз жеткізіңіз.
Су келмей тұр немесе аз мөлшерде келіп тұр.	<ul style="list-style-type: none">• Су құбыры кранын толық ашыңыз.• Су жіберетін шлангтің қатып қалмағанына көз жеткізіңіз.• Су жіберетін шлангтің майысып тұрмағандығына көз жеткізіңіз.• Су жіберетін шлангінің сүзгісі кірмен бітеліп қалмағандығына көз жеткізіңіз.
Кір жуу аяқталғаннан кейін бөлікте кір жууға арналған құрал қалады.	<ul style="list-style-type: none">• Машина жеткілікті су қысымында жұмыс істеп тұрғандығына көз жеткізіңіз.• Кір жууға арналған құралды кір жууға арналған құрал бөлігінің ортасына салыңыз.
Кір жуғыш машина дірілдейді немесе тым шулы жұмыс істейді.	<ul style="list-style-type: none">• Машина тегіс жерге орнатылғанына көз жеткізіңіз. Егер орнатылған жер тегіс болмаса, машинаны түзу орнату үшін аяқтарының биіктігін реттеңіз.• Тасымалдау бұрандаларының алынып тасталғанына көз жеткізіңіз.• Машина кез келген басқа затпен жанасып тұрмағандығына көз жеткізіңіз.• Кірдің біркелкі салынғандығына көз жеткізіңіз.
Кір жуғыш машина суын ағызбайды немесе кірді сықпайды.	<ul style="list-style-type: none">• Су ағызатын шлангтің майысып тұрмағандығына көз жеткізіңіз. Шлангті түзетіңіз.• Сүзгінің кірмен бітеліп қалмағандығына көз жеткізіңіз.
Есігі ашылмайды.	<ul style="list-style-type: none">• Кір жуғыш машинадан судың толық ағып кеткендігіне көз жеткізіңіз.• Есік құлпысы индикаторының жанып тұрмағандығына көз жеткізіңіз. Суды ағызып тастағаннан кейін индикатор өшіп қалуы керек.
Төгу сорғысының шуылы.	<ul style="list-style-type: none">• Сүзгінің мата бөліктерімен бітеліп қалмағанын тексеріңіз; шуылды болдырмау үшін сүзгіні уақытылы тазалап тұрыңыз.

Егер қиындықтар жойылмаса, Samsung қызмет көрсету орталығына хабарласыңыз.

Ақаулықтарды жою және қате туралы хабарламаларды оқу

АҚПАРАТТЫҚ КОДТАР

Егер кір жуғыш машинаның жұмысында ақаулықтар пайда болса дисплейде ақпараттық коды пайда болады. Мұндай жағдайла болып жатса, қызмет көрсету орталығына хабарласпастан бұрын, осы кодты кестеден тауып, көрсетілген әрекеттерді орындап көріңіз.

Қате коды	әрекет ету
dE	<ul style="list-style-type: none">• Есігі тығыз жабылғандығына көз жеткізіңіз.• Кір машина есігіне қыстырылып қалмасын.
4E	<ul style="list-style-type: none">• Су құбыры кранын ашық тұрғандығына көз жеткізіңіз.• Су қысымын тексеріп көріңіз.• Су түтігіндегі торкөз сүзгіні тазалаңыз.☑ Кір жуғыш машинада "4E" коды көрсетілсе, кір жуғыш машина суды 3 минут бойы ағызады. Осы уақыт барысында Қуат түймесі әрекетсіз болады.
5E	<ul style="list-style-type: none">• Қоқысқа арналған сүзгіні тазалаңыз.• Су ағызатын шлангтің дұрыс жалғанғандығына көз жеткізіңіз.
UE	<ul style="list-style-type: none">• Кір біркелкі салынбаған. Шырмаланған кірді ажыратып, оны біркелкі салыңыз. Бір ғана затты жуып жатсаңыз (мысалы, түкті халат немесе джинсы) қорытынды сығу нәтижесі дұрыс болмайды да, дисплейде "UE" қатесі туралы хабарлама пайда болады.
cE/3E	<ul style="list-style-type: none">• Техникалық көмек көрсету қызметіне хабарласыңыз.
Sud	<ul style="list-style-type: none">• Бұл өте көп көпіршік болатын кезде пайда болады. Бұл көпіршікті жою кезінде дисплейде көрінетін болады. Оны жоюды аяқтау кезінде қалыпты цикл қайта басталады. (Бұл қарапайым жұмыс барысы болып саналады. Бұл танылмайтын қателерді болдыртпайтын қате ретінде саналады.)
Uc	<ul style="list-style-type: none">• Егер қуат көзінің кернеулігі тұрақсыз болса, онда кір жуғыш машина өзінің электрлік жүйесін сақтап қалу үшін тоқтап қалады.• Қуат көзінің кернеулігі қалыпты жағдайға түскеннен кейін, жуу циклі автоматты түрді қалпына түседі.

Егер қате коды жоғарыда көрсетілмесе немесе ақаулықты ұсынылып отырған тәсілмен жою мүмкін болмаса, Samsung қызмет көрсету орталығына немесе жергілікті Samsung жеткізушілеріне хабарласыңыз.

Бағдарламалар кестесі

БАҒДАРЛАМАЛАР КЕСТЕСІ

(•тұтынушының қалауымен)

Бағдарлама	Макс. салу (кг)		Кір жууға арналған құрал			Макс. темп. (°C)	Сығу жылдамдығы (макс.) айн./мин
	WF702U2 WF700U2	WF602U2 WF600U2	Алдын ала жуу	Кір жуу	Жұмсартқыш		WF702U2/WF700U2 WF602U2/WF600U2
Хлопок (Мақта мата)	7,0	6,0	•	Иә	•	95	1200
Синтетика (Синтетика)	2,5	2,5	•	Иә	•	60	1200
Джинсы (Джинс)	3,0	3,0	•	Иә	•	60	800
Постельное белье (Төсек жабдығы)	2,0	2,0	•	Иә	•	40	800
Темные вещи (Баран киімдер)	3,0	3,0	•	Иә	•	40	1200
Ежедневная (Күнделікті жуу)	2,0	2,0	•	Иә	•	60	1200
Очистка барабана Есо (Эко таза Барабан)	-	-	-	Иә	-	70	400
Интенсивная стирка Есо (Супер Эко жуу)	3,0	3,0	•	Иә	•	40	1200
Верхняя одежда (Сыртқы киім)	2,0	2,0	-	Иә	•	40	1200
Детские вещи (Балаға арналған)	3,0	2,5	•	Иә	•	95	1200
Шерсть (Жүн)	2,0	1,5	-	Иә	•	40	800
Ручная стирка (Қолмен жуу)	2,0	1,5	-	Иә	•	40	400

























Бағдарлама	Алдын ала жуу	Қарқынды	Жібіту	Көйінге қалдыру	Жылдам жуу	Жеңіл үтіктеу	Менің бағдарламам
Хлопок (Мақта мата)	•	•	•	•	•	•	•
Синтетика (Синтетика)	•	•	•	•	-	•	•
Джинсы (Джинс)	•	•	•	•	-	•	•
Постельное белье (Төсек жабдығы)	•	•	•	•	-	•	•
Темные вещи (Баран киімдер)	•	•	-	•	-	•	•
Ежедневная (Күнделікті жуу)	•	•	•	•	-	•	•
Очистка барабана Есо (Эко таза Барабан)	-	-	-	•	-	-	-
Интенсивная стирка Есо (Супер Эко жуу)	•	•	•	•	-	•	•
Верхняя одежда (Сыртқы киім)	-	-	-	•	-	-	•
Детские вещи (Балаға арналған)	•	•	•	•	-	•	•
Шерсть (Жүн)	-	-	-	•	-	-	•
Ручная стирка (Қолмен жуу)	-	-	-	•	-	-	•

1. Кір жуу циклі алдын ала кір жуу уақыты шамамен 18 минутқа артық созылуы мүмкін.
2. Цикл ұзақтығы IEC60456/EN 60456 стандарттарында көрсетілген сәйкес шарттармен өлшенген.
3. Хлопок (Мақта мата) 60°C + Қарқынды + Есо Bubble программасы EN60456 стандартына сәйкес келеді.
4. Нақты ұзақтығы су құбырындағы судың температурасы мен қысымына, кірдің түрі мен салынуына байланысты әртүрлі болуы мүмкін.
5. Қарқынды кір жуу режимінде цикл ұзақтығы әр цикл үшін көбейіп отырады.

Қосымша

КИИМ ЖАПСЫРМАСЫНДАҒЫ МӘНДЕРДІ СИПАТТАУ

Төмендегі белгілер киімді қалай күту керектігін анықтайды. Жапсырмадағы мәндер мына тәртіппен көрсетіледі: кір жуу, ағарту, кептіру және үтіктеу, қажет болған жағдайда құрғақ химиялық тазалау. Бұл шартты белгілерді отандық және шетелдік киім шығарушылар қолданады. Кір жуу кезінде қиындық туындамау үшін және заттардың қызмет ету мерзімін ұзарту үшін жапсырмадағы шартты белгілерді ұстаныңыз.

	Тығыз мата		100°C-тан аспайтын температурада үтіктеуге болады
	Нәзік мата		Үтіктеуге болмайды
	95°C температурадағы суда жууға болады		Құрғақ химиялық тазалау кезінде кез келген еріткішті пайдалануға болады
	60°C температурадағы суда жууға болады		Тек перхлорид, оттыққа арналған бензин, таза спирт немесе R113 тазартқыш құралын қолдану арқылы құрғақ химиялық тазалау
	40°C температурадағы суда жууға болады		Тек авиация бензинін, таза спирт немесе R113 тазартқыш құралын пайдалану арқылы құрғақ химиялық тазалау
	30°C температурадағы суда жууға болады		Құрғақ химиялық тазалауды қолдануға болмайды
	Тек қолмен жууға болады		Тегіс жерде кептіру
	Тек құрғақ химиялық тазалау		Кептіру үшін жаюға болады
	Суық суда ағартуға болады		Киімге арналған ілгіште кептіру
	Ағартуға болмайды		Қалыпты температурада кептіргіште кептіруге болады
	200°C-тан аспайтын температурада үтіктеуге болады		Төмен температурада кептіргіште кептіруге болады
	150°C-тан аспайтын температурада үтіктеуге болады		Кептіргіште кептіруге болмайды

ҚОРШАҒАН ОРТАНЫ ҚОРҒАУ

- Осы құрылғы екінші өңдеуге арналған материалдардан жасалған. Егер сіз құрылғыны лақтырып тастауға шешім қабылдасаңыз, тұрмыстық қалдықтарды пайдаланудың жергілікті ережелеріне сүйеніңіз. Қуаттану кабелін қуаттану көзіне қосылмайтындай етіп кесіңіз. Жануарлар мен кішкентай балалар құрылғының ішінде қамалып қалмайтындай етіп, есігін алып тастаңыз.
- Кір жууға арналған құрал мөлшерін өндіруші нұсқаулығында көрсетілген мөлшерден асырмай салыңыз.
- Дақ кетіргіштер мен ағартқыштарды қажет болған жағдайда ғана кір жуу циклін қосар алдында қолданыңыз.
- Кір жуу кезінде машинаға кірді толық салып (салынатын кірдің нақты мөлшері қолданылатын кір жуу бағдарламасына байланысты болады) су мен электр энергиясын үнемдеңіз.

СТАНДАРТТАРҒА СӘЙКЕСТІГІ ТУРАЛЫ ХАБАРЛАУ

Аталған құрылғы еуропаның қауіпсіздік талаптарына, ЕС 93/68 директивасына және EN 60335 стандартына сәйкес келеді.

ТЕХНИКАЛЫҚ СИПАТТАМАЛАРЫ

ТҮРІ		ФРОНТАЛЬДІ САЛЫНАТЫН КІРІ БАР КІР ЖУҒЫШ МАШИНА		
ГАБАРИТТИ МӨЛШЕРІ	WF702U2BB** / WF700U2BB**		WF602U2BK** / WF600U2BK**	
	Ш600мм X Г530мм X B850мм		Ш600мм X Г450мм X B850мм	
СУДЫҢ ҚЫСЫМЫ	50 кПа ~ 800 кПа			
СУДЫҢ СЫЙЫМДЫЛЫҒЫ	45л		39л	
ТАЗА САЛМАҒЫ	WF702U2BB** / WF700U2BB**		WF602U2BK** / WF600U2BK**	
	59 кг		56 кг	
ЖУУ ЖӘНЕ АЙНАЛДЫРУ МҮМКІНДІГІ	7,0 кг		6,0 кг	
ТҰТЫНЫЛАТЫН ҚУАТ МӨЛШЕРІ	ҮЛГІСІ	WF702U2BB** / WF700U2BB** WF602U2BK** / WF600U2BK**		
	ЖУУ	220 В		150 Вт
		240 В		150 Вт
	ЖУУ ЖӘНЕ ҚЫЗДЫРУ	220 В		2000 Вт
		240 В		2400 Вт
	АЙНАЛДЫРУ	ҮЛГІСІ	WF702U2BB** / WF700U2BB**	
230 В		350 Вт		350 Вт
СОРҒЫ		34 Вт		
АЙНАЛДЫРУ АЙНАЛЫМЫ	ҮЛГІСІ	WF702U2BB** / WF700U2BB** WF602U2BK** / WF600U2BK**		
	Айн./мин.	1200		
КЛАСС ЗАЩИТЫ ОТ ПОРАЖЕНИЯ ТОКОМ		I		

Құрылғының сыртқы көрінісі мен техникалық параметрлері, құрылғыны жетілдіре түсу үшін алдын ала ескертусіз өзгертіледі.

Қалыпты жағдайларда өзінің арналуы бойынша қолдануға арналған.
 Ұсынылатын кезеңі: 7 жыл
 Өндіруші құрылғының сыртқы түрі мен техникалық сипатын алдын ала хабарламастан өзгертуге құқылы.

Қосымша_41

Қосымша

ЭНЕРГЕТИКАЛЫҚ ЭФФЕКТИ

ЭНЕРГЕТИКАЛЫҚ ЭФФЕКТИ			
ӨНДІРУШІ	Samsung	Samsung	
Модель	WF702U2BB** WF700U2BB**	WF602U2BK** WF600U2BK**	
Энергетикалық тиімділік класы	A	A	
ПАЙДАЛАНЫЛАТЫН электроэнергиясы, кВт.ч /цикл ЖУУ ЖӘНЕ СЫҒУ ҮШІН САЛЫНАТЫН КІР МАКС МӨЛШЕРІ Негізгі ПАЙДАЛАНЫЛАТЫН энергиясы Машинаның Пайдалану Режимі	0.91	0.78	
Кіржуу Класс Деңгейі А: максималды G: минималды	A	A	
Кірсығу Класс Деңгейі А: максималды G: минималды	B	B	
АЙНАЛУ КЕЗІНДЕГІ ЖЫЛДАМДЫҒЫ Айн./мин.	1200	1200	
ЖУУ ЖӘНЕ СЫҒУ ҮШІН САЛЫНАТЫН КІР МӨЛШЕРІ	7.0	6.0	
СУ КӨЛЕМІ Л	45	39	
Өзгерті тәсілі Дыбыс Өлшемі	Кіржуғыш	52	52
	Сығу	73	73

* Продуктың наклейкасында энергетикалық эффекті туралы информациясы көрсетілген

Ескертулер



Өнім өндірілген жердің атауы : Қытайда жасалған

Өндіруші :

Samsung Electronics Co., Ltd / Самсунг Электроникс Ко., Лтд”

Өндірушінің мекен-жайы :

Корея Республикасы, (Мэтан-донг) 129, Самсунг-ро, Енгтонг-гу, Сувон қ., Кёнги-до, 443-742

Зауыттың мекенжайы :

1. 501 Сухонг Ист Роад, Индастри Паркі, Сучжоу, Цзянсу, П.Р., Қытай немесе

2. 218 Цзэйпу Роад, Индастри Паркі, Сучжоу, Цзянсу, П.Р., Қытай, Suzhou Samsung Electronics Co., Ltd.

ҚР аумағында тұтынушылардан шағымдар мен ұсыныстарды қабылдайтын ұйым:

“SAMSUNG ELECTRONICS CENTRAL EURASIA” (САМСУНГ ЭЛЕКТРОНИКС ЦЕНТРАЛЬНАЯ ЕВРАЗИЯ) ЖШС

Қазақстан Республикасы, Алматы қаласы, Әл Фараби даңғылы, 36 үй, 3, 4 қабат



Символ Кедендік одақтың 005/2011 техникалық регламентіне сәйкес қолданылады және осы өнімнің қаптамасын екінші рет пайдалануға арналмағанын және жоюға жататынын көрсетеді. Осы өнімнің қаптамасын азық-түлік өнімдерін сақтау үшін пайдалануға тыйым салынады.



Символ қаптаманы жою мүмкіндігін көрсетеді. Символ сандық код және/немесе әріп белгілері түріндегі қаптама материалының белгісімен толықтырылуы мүмкін.

СҰРАҚТАРЫҢЫЗ БЕН ЕСКЕРТУЛЕРІҢІЗ ТУЫНДАСА?

Ел	ТЕЛЕФОН	ВЕБ САЙТ
RUSSIA	8-800-555-55-55	www.samsung.com/ru/support
GEORGIA	0-800-555-555	www.samsung.com/support
ARMENIA	0-800-05-555	www.samsung.com/support
AZERBAIJAN	088-55-55-555	www.samsung.com/support
KAZAKHSTAN	8-10-800-500-55-500(GSM: 7799, VIP care 7700)	www.samsung.com/support
UZBEKISTAN	8-10-800-500-55-500	www.samsung.com/support
KYRGYZSTAN	8-10-800-500-55-500	www.samsung.com/kz_ru/support
TADJIKISTAN	8-10-800-500-55-500	www.samsung.com/support
MONGOLIA	7-800-555-55-55	www.samsung.com/support
UKRAINE	0-800-502-000	www.samsung.com/ua/support (Ukrainian) www.samsung.com/ua_ru/support (Russian)
BELARUS	810-800-500-55-500	www.samsung.com/support
MOLDOVA	0-800-614-40	www.samsung.com/support

Код: DC68-02917A-11_KK



WF702U2BB**
WF700U2BB**
WF602U2BK**
WF600U2BK**

Kir yuvish mashinasi

Foydalanuvchi qo'llanmasi

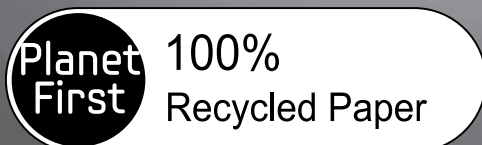

Ushbu qo'llanma to'laligicha qayta ishlanadigan qog'ozda chop qilingan.

AJOYIB IMKONIYATLAR

Samsung kompaniyasining kir yuvish mashinasini xarid qilganligingiz uchun rahmat.



Yangi samsung kir yuvish mashinasining funksiyalari

Yangi kir yuvish mashinangiz sizning kir yuvish to'g'risidagi tasavvurlaringizni o'zgartiradi. O'zining katta sig'imi va quvvatlardan tejamkor tarzda foydalanishi bilan yangi Samsung kir yuvish mashinasi uydagi kir yuvishni iloji boricha oson va quvonchli ishga aylantirishga imkon beruvchi barcha funksiyalarga ega.

- **Quvvatlarni tejash**

Ushbu model ko'piklarni hosil qilish bo'yicha maxsus tizimi (Bubble generator) va Samsung Inverter inverter dvigateli tufayli A sinfdagi standart mashinaga nisbatan quvvatlardan yanada samarali foydalanish bilan ta'minlaydi.

- **Eco Bubble (Ekologik ko'pik) rejimida kir yuvish**

Samsung markasidagi kir yuvish mashinalarining Eco Bubble ish rejimi yangi turdagi matolarni ehtiyotkorlik bilan yuvgan holda yanada sifatliroq yuvish bilan ta'minlaydi. Eco Bubble rejimi kir yuvish kukunini bir tekis taqsimlaydi va uni matolar ichiga tezroq va chuqurroq kiritadi.

- **Kamroq shovqin va tebranishlar**

Samsung kompaniyasining ushbu kir yuvish mashinasi o'zida mavjud bo'lgan eng kam darajadagi tebranishlarni ta'minovchi ichki qurilgan mantiqli boshqaruv tizimining mavjudligi tufayli shovqinlar va tebranishlarni eng kam darajaga keltirgan holda juda tinch ishlaydi.

- **Tezkor kir yuvish**

Vaqtingizni bekorga sarflashingizning keragi yo'q! Bizning 15 daqiqalik tezkor kir yuvishga mos keluvchi Быстрая 15' (Tezkor 15') dasturimiz sizga kir yuvish va boshqa ishlar bilan shug'ullanishingizga imkon beradi. Endi siz o'zingizning yoqtirgan kiyimlaringizni (2 kg gacha) 15 daqiqada yuvishingiz mumkin!

- **Barabanni Eco tozalash**

Barabanni Eco tozalashdan foydalanish kimyoviy tozalovchilar yoki oqartiruvchilarsiz kir yuvish mashinangizni toza saqlashingizga yordam beradi. Barabanni tozalashning maxsus dasturi tufayli baraban begona hidlarsiz toza holda saqlanadi.

- **Bolalar buyumlari**

Samsungning ushbu kir yuvish mashinasi bolalar va ta'sirchan teriga ega bo'lgan odamlarning kiyimlarini qo'shimcha himoya bilan ta'minlovchi kir yuvish dasturini o'z ichiga oladi. Ushbu dastur yuvilgan buyumlardagi kir yuvish kukunlari qoldiqlarini kamaytirish orqali bolalar terisining qichishishlarini kamaytiradi. Bundan tashqari ushbu dasturda yuviladigan kirlar turlarga ajratiladi va kir yuvish kirlarning o'ziga xos xususiyatlariga bog'liq ravishda amalga oshiriladi, shu bilan bolalar kiyimlarining kiyilgan vaqtda bahr-dilni ochadigan darajada toza ko'rinishiga erishiladi.

- **Qo'lda kir yuvish**

Tegishli harorat, kerakli miqdordagi suv va kirlarga yumshoq ta'sir hisobiga ehtiyotkorona kir yuvishga erishiladi..

- **“Bolalardan qulflash” funksiyasi**

“Bolalardan qulflash” funksiyasi bolalarning mashina ishlashiga aralashishi ehtimolligini oldini olishga imkon beradi.

Ushbu xavfsizlik funksiyasi bolalarning kir yuvish mashinasini ishlatishlariga yo'l qo'ymaydi va u faollashtirilgan hollarda signal beradi.

- **“Kechiktirish” funksiyasi**

Kir yuvish siklini bir soatli qadamlar bilan 19 soatgacha kechiktirishga imkon beradi, bu esa ayniqsa uydan biror yerda ketishga to'g'ri kelgan hollarda kir yuvish mashinasidan foydalanish qulayligini yanada oshiradi.

- **Raqamli grafik displey**

Raqamli grafik displeyga ega bo'lgan boshqaruv paneli juda sodda va foydalanish uchun qulaydir.

Foydalanishga qulay bo'lgan raqamli grafik displey tufayli kir yuvishning eng yaxshi natijalariga erishish uchun kir yuvish rejimi sozlamalarini sozlashni tez va aniq bajarish mumkin.

- **Suv uchun Aqua shlang modeli va suv oqib chiqishi datchigi (ayrim modellarda)**

Samsung kompaniyasi kir yuvish mashinalaridagi muvaffaqiyatli ishlab chiqilgan suv oqib chiqishidan himoyalash tizimi suv manbaiga ulanish joyida suv oqib chiqishining oldini oluvchi va suv oqib chiqishini aniqlash datchigining tag qismida joylashgan “aqlli” shlangni o'z ichiga oladi. Suv quyish shlangining ichki qatlami shikastlangan hollarda shlang ichida mavjud bo'lgan gubka kengayadi va krandan suv kirishingi to'sib qo'yadi.

Ushbu qo'llanmada yangi Samsung kir yuvish mashinangizni o'rnatish, undan foydalanish va uni tegishli tarzda saqlash bo'yicha muhim ma'lumotlar beriladi. Unda siz boshqaruv panelining bayoni, kir yuvish mashinasidan foydalanish bo'yicha ko'rsatmalar va eng yangi imkoniyatlar va funksiyalardan foydalanish bo'yicha maslahatlarni topasiz. 37-sahifadagi “Nosozliklarni qidirib topish va bartaraf qilish va axborot kodlari” bo'limida yangi kir yuvish mashinasidagi nosozliklarni bartaraf qilish bo'yicha maslahatlar keltirilgan.

Ehtiyotkorlik choralari

Yangi Samsung ActivFresh™ kir yuvish mashinasini xarid qilganingiz bilan tabriklaymiz. Ushbu qo'llanmada kir yuvish mashinangizni o'rnatish, undan foydalanish va uni tegishli tarzda saqlash bo'yicha muhim ma'lumotlar beriladi. Iltimos, kir yuvish mashinangizning ko'pgina afzalliklari va imkoniyatlaridan to'liq darajada foydalana olishingiz uchun ushbu qo'llanmani o'qib chiqqani vaqt toping.

XAVFSIZLIK KO'RSATMALARI TO'G'RISIDA NIMALARNI BILISH KERAK











Iltimos, ushbu yangi kir yuvish mashinangizning ko'pgina imkoniyatlari va funksiyalarini xavfsiz va samarali tarzda boshqarishni bilishingizga ishonch hosil qilishingiz uchun ushbu qo'llanmani diqqat bilan o'qib chiqing. Sizga keyinchalik kerak bo'lishi mumkin bo'lgan ma'lumotlarni qidirishda undan foydalanish uchun ushbu qo'llanmani mashinaga yaqin bo'lgan xavfsiz joyda saqlang. Ushbu mashinadan faqat ushbu qo'llanmada bayon qilingan maqsadlardagina foydalaning.

Ushbu qo'llanmadagi ogohlantiruvchi xabarlar va xavfsizlik bo'yicha muhim ko'rsatmalar bo'lishi mumkin bo'lgan barcha holatlar va vaziyatlarni qamrab olmaydi. Mashinani o'rnatish, unga texnik xizmat ko'rsatish va undan foydalanishda siz sog'lom fikr bilan ish ko'rishingiz, texnika xavfsizligi qoidalariga amal qilishingiz va mashinani tegishli qarov bilan ta'minlashingiz kerak.

Bu yerda bayon qilingan foydalanish bo'yicha ko'rsatmalar turli mashina modellariga taalluqli bo'lganligi uchun kir yuvish mashinangizning xususiyatlari ushbu qo'llanmada keltirilgan xususiyatlardan bir oz farq qilishi va barcha ogohlantiruvchi belgilar ham sizning mashinangizga tegishli bo'lmasligi mumkin. Agar sizda qandaydir savollar yoki muammolar bo'lsa, sizga eng yaqin bo'lgan xizmat ko'rsatish markaziga murojaat qiling yoki onlayn rejimida www.samsung.com saytidan tavsiyalar yoki ma'lumotlar toping

MUHIM XAVFSIZLIK BELGILARI VA EHTIYOT CHORALARI

Ushbu foydalanuvchi qo'llanmasida foydalaniladigan belgilar va ramzlar quyidagi ma'nolarni bildiradi:

 OGOHLANTIRISH	Ehtiyotsizlik bilan muomala qilish yoki ehtiyot choralariga amal qilmaslik jiddiy jarohat olish yoki o'limga olib kelishi mumkin..
 DIQQAT!	Ehtiyotsizlik bilan muomala qilish yoki ehtiyot choralariga amal qilmaslik yengil jarohat olish yoki mulklarning zararlanishiga olib kelishi mumkin.
 DIQQAT!	Yong'in kelib chiqishi, portlash, elektr toki urishi yoki jarohat olish xavfini kamaytirish uchun kir yuvish mashinasidan foydalanganda quyidagi ehtiyot choralariga amal qiling.
	Buni qilishga urinmang.
	Qismlarga ajratmang.
	Tegmang.
	Ko'rsatmalarga qat'iy amal qiling.
	Elektr manbaiga ulash kabeli vilkasini rozetkadan uzing.
	Elektr toki urishini oldini olish uchun kir yuvish mashinasining yerga ulanganligiga ishonch hosil qiling.
	Yordam olish uchun xizmat ko'rsatish markaziga murojaat qiling.
	Izoh.

Ushbu ogohlantiruvchi belgilar Sizni va boshqalarning shikastlanishlarini oldini olish uchun bu yerga joylashtirilgan.

Iltimos, ularga qat'iy amal qiling.

Ushbu qo'llanmani o'qib chiqqandan keyin sizga keyinchalik kerak bo'lishi mumkin bo'lgan ma'lumotlarni qidirish uchun uni ishonchli joyda saqlang.

-  Ushbu mashinadan foydalanishdan avval barcha ko'rsatmalarni o'qib chiqing. Ushbu mashina elektr toki va harakatlanuvchi detallardan foydalanganligi uchun ehtimoliy xatarlar mavjud. Ushbu mashina bilan xavfsiz tarzda ishlash uchun uning qanday ishlashi bilan tanishib chiqing va undan foydalanganda tegishli qarovni amalga oshiring.



OGOHLANTIRISH: Yong'in shiqish, elektr zarbasi urish yoki shaxsiy jarohat olish xavfini qisqartirish uchun, moslamadan foydalanayotganingizda asosiy ehtiyot choralariga rioya qiling, jumladan quyidagilarga:

Bolalarga (yoki uy hayvonlariga) kir yuvish mashinangizni yoki uning ichida o'ynashiga yo'l qo'ymang. Kir yuvish mashinasi eshigini ichkaridan ochish juda qiyin va agar bolalar mashina ichida tiqilib qolsalar, jiddiy jarohatlanishlari mumkin.

Ushbu mashina jismoniy, hissiy va aqliy zaif insonlar (jumladan bolalar) va bilim hamda tajribaga ega bo'lmagan shaxslar tomonidan agar ularning xavfsizligi uchun javobgar shaxs nazorat qilnayotgan bo'lsa foydalanishga mo'ljallanmagan.

Ularning mashinani o'ynamasliklariga ishonch hosil qilish uchun bolalarni kuzatib turing.

Yevropada foydalanish uchun: Agar ular nazorat ostida bo'lsalar yoki ularga ushbu mashinadan xavfsiz tarzda foydalanish to'g'risida ko'rsatmalar berilsa va ular bo'lishi mumkin bo'lgan xatarlarni anglab yetsalar, bu kir yuvish mashinasidan 8 yoshdan katta bolalar va jismoniy yoki aqliy qobiliyatlari cheklangan yoki bilimi va tajribasi yetarli bo'lmagan shaxslar ham foydalanishlari mumkin. Bolalar ushbu kir yuvish mashinasini o'ynamasliklari kerak. Tozalash va texnik xizmat ko'rsatish faqatgina nazorat ostida bolalar tomonidan amalga oshirilishi mumkin.

Agar elektr simi shikastlangan bo'lsa, u ishlab chiqaruvchi, uning vakili yoki malakali mutaxassis tomonidan almashtirilishi kerak.

Ushbu moslama shunday joylashtirilishi kerakki, unga elektr toki, suv ta'minoti hamda kanalizatsiya teshigiga qulay yetishish mumkin bo'lsin.

Ostida ventilyatsiya darchalari bo'lgan moslamalarda, ostiga qo'yiladigan taglik chiqish joyini to'sib qo'ymasligi kerak.

Moslama bilan kelgan shlangdan foydalaning, eski shlangdan foydalanmang.

DIQQAT: Issiqlik o'chirgichning egtyotsizlik tufayli qayta o'rnatilib qolishi xavfining oldini olish uchun, ushbu moslama taymer yoki tez-tez o'chib yonadigan tumbler kabi tashqi moslamalarga ulanmasligi shart.

Ehtiyotkorlik choralari



O'RNATISHGA OID MUHIM OGOHLANTIRUVCHI MA'LUMOTLAR



Ushbu mashinani o'rnatish malakali texnik yoki sizmat ko'rsatuvchi kompaniya tomonidan amalga oshirilishi kerak.

- Ushbu talabga amal qilmaslik elektr toki urishi, yong'in chiqishi, mahsulotning ishlashi bilan bog'liq muammolar yoki shikastlanishga olib kelishi mumkin.

Ushbu mashina og'ir, shuning uchun uni ko'targanda ehtiyot bo'ling.

Elektr tarmog'iga ulash shnurini 220-240 V / 50 Gz li devor rozetkasiga ulang va bu rozetkadan faqat ushbu mashinani ulash uchun foydalaning. Bundan tashqari uzatma simidan foydalanmang.

- Uchtalik yoki uzaytma sizdan foydalanagan holda rozetkaga boshqa qurilmalarni ulash elektr toki urishi yoki yong'inga olib kelishi mumkin.
- Elektr kuchlanishi, chastotasi va tok kuchining mahsulot xususiyatlarida ko'rsatilganlari bilan bir xil ekanligiga ishonch hosil qiling. Ushbu talabga amal qilmaslik elektr toki urishi yoki yong'inga olib kelishi mumkin. Elektr manbaiga ulash vilkasi rozetkaga mahkam tiqilgan bo'lishi kerak.

Elektr manbaiga ulash vilkasi kontaktlaridan chang yoki suv kabi begona narsalarni quruq latta bilan muntazam ravishda tozalab turing.

- Elektr manbaiga ulash vilkasini uzing va quruq latta bilan arting.
- Ushbu talabga amal qilmaslik elektr toki urishi yoki yong'inga olib kelishi mumkin.

Elektr manbaiga ulash vilkasini rozetkaga shnur polda bemalol yotadigan tarzda tiqing.

- Agar elektr manbaiga ulash vilkasini rozetkaga elektr manbaiga ulash shnuri qarama-qarshi yo'nalishda ketadigan tarzda tiqsangiz, shnur ichidagi elektr simlar shikastlanishi va bu elektr toki urishi yoki yong'inga olib kelishi mumkin.

Barcha qadoqlash materiallarini bolalarning qo'llari yetmaydigan joylarda saqlang, chunki qadoqlash materiallari ular uchun xavfli bo'lishlari mumkin.

- Agar bola paketga boshini tiqsa, bu uning bo'g'ilib qolishiga olib kelishi mumkin.

Ushbu mashina, elektr manbaiga ulash vilkasi yoki shnuri shikastlangan hollarda o'zingizga eng yaqin joylashgan xizmat ko'rsatish markaziga murojaat qiling.



Ushbu mashina ishonchli tarzda yerlashtirilgan bo'lishi kerak.

Ushbu mashinani gaz ta'minoti trubasi, plastik vodoprovod trubasi yoki telefon liniyasi orqali yerlashtirmang.

- Bu elektr toki urishi, yong'in chiqishi, portlash yoki mahsulotning ishlashi bilan bog'liq muammolarga olib kelishi mumkin.
- Hech qachon elektr manbaiga ulash vilkasini tegishli ravishda yerlashtirilmagan rozetkaga ulamang va yerlashtirishning mahalliy va milliy tartiblarga muvofiq ekanligiga ishonch hosil qiling.



Ushbu mashinani isitgichlar yoki har qanday yonuvchan materiallar yaqiniga o'rnatmang.

Ushbu mashinani nam, yog'li yoki chang bosgan joylar yoki to'g'ridan-to'g'ri quyosh yoki suv (masalan, yomg'ir tomchilari ostiga) ta'siri ostidagi joylarga o'rnatmang.

Ushbu mashinani past haroratli joylarga o'rnatmang.

- Muzlash trubalarning yorilishiga olib kelishi mumkin.

Ushbu mashinani gaz chiqib ketishi mumkin bo'lgan joylarga o'rnatmang.

- Ushbu talabga amal qilmaslik elektr toki urishi yoki yong'inga olib kelishi mumkin.

Elektr transformatorlaridan foydalanmang.

- Ushbu talabga amal qilmaslik elektr toki urishi yoki yong'inga olib kelishi mumkin.
- Ushbu talabga amal qilmaslik elektr toki urishi yoki yong'inga olib kelishi mumkin.

Shikastlangan elektr manbaiga ulash vilkasi, shikastlanagan elektr manbaiga ulash shnuri yoki kontaktlari bo'shab qolgan rozetkadan foydalanmang.

- Bu elektr toki urishi yoki yong'inga olib kelishi mumkin.

Elektr manbaiga ulash shnurini qattiq tortmang yoki ortiq darajada bukmang.

Elektr manbaiga ulash shnurini o'ramang yoki bog'lamang.

Elektr manbaiga ulash shnurini metall buyumlarga osmang, elektr manbaiga ulash shnuri ustiga og'ir buyumlarni qo'ymang, elektr manbaiga ulash shnurini buyumlar orasiga joylashtirmang yoki elektr manbaiga ulash shnurini mashinaning orqa devorida joylashgan yacheykaga kiritmang.

- Ushbu talabga amal qilmaslik elektr toki urishi yoki yong'inga olib kelishi mumkin.

Viklani rozetkadan sug'urishda elektr manbaiga ulash shnuridan tortmang.

- Elektr manbaiga ulash vilkasini vilkadan ushlagan holda rozetkadan sug'uring.
- Ushbu talabga amal qilmaslik elektr toki urishi yoki yong'inga olib kelishi mumkin.

Elektr manbaiga ulash shnurini ularga qoqolib ketishingiz va yiqilishingiz mumkin bo'lgan joylarga o'rnatmang.



DIQQAT!

O'RNATISHGA OID OGOHLANTIRUVCHI MA'LUMOTLAR



Ushbu mashina elektr manbaiga ulash vilkasidan osongina foydalanish mumkin bo'lgan tarzda joylashtirilishi kerak.

- Ushbu talabga amal qilmaslik elektr tokining chiqib ketishi tufayli elektr toki urishi yoki yong'inga olib kelishi mumkin.

Ushbu mashinani uning og'irligini ko'tara oladigan qattiq, tekis polga o'rnatang.

- Ushbu talabga amal qilmaslik anomal tebranishlar, mashinaning polda siljib ketishi, shovqin chiqishi yoki mahsulot nosozliklariga olib kelishi mumkin.



OGOHLANTIRISH

FOYDALANISHGA OID MUHIM OGOHLANTIRUVCHI MA'LUMOTLAR



Agar mashina suv bilan to'lib qolsa, darhol suv va elektr ta'minotini o'chiring va o'zingizga eng yaqin joylashgan xizmat ko'rsatish markaziga murojaat qiling.

- Elektr manbaiga ulash vilkasiga nam qo'llaringiz bilan tegmang.
- Ushbu talabga amal qilmaslik elektr toki urishiga olib kelishi mumkin.

Agar ushbu mashina g'alati shovqinli tovushlar, quygan hid yoki tutun chiqarsa, darhol elektr manbaiga ulash vilkasini uzing va o'zingizga eng yaqin joylashgan xizmat ko'rsatish markaziga murojaat qiling.

- Ushbu talabga amal qilmaslik elektr toki urishi yoki yong'inga olib kelishi mumkin.

Gaz (masalan, propan, siqilgan gaz va xokazo) oqib chiqqan hollarda elektr manbaiga ulash vilkasiga tegmasdan xonani darhol shamollating. Ushbu mashina yoki elektr manbaiga ulash shnuriga tegmang.

- Ventilyatordan foydalanmang.
- Uchqun chiqishi portlash yoki yong'inga olib kelishi mumkin.

Bolalarga kir yuvish mashinangizni yoki uning ichida o'ynashlariga yo'l qo'ymang. Bundan tashqari mashinani chiqitga chiqarishda kir yuvish mashinasi eshigining dastasini olib tashlang.

- Mashina ichiga kirgach bola tiqilib qolishi va bo'g'ilishi mumkin

Kir yuvish mashinasidan foydalanishni boshlashdan avval uning asosiga biriktirilgan qadoqlarni (gubka, penoplast) olib tashlanganligiga ishonch hosil qiling.

Ehtiyotkorlik choralari

 Mashinaning kirlangan qismlarini gazolin, benzin, kerosin, bo'yoqlarning erituvchilari, spirt yoki boshqa yonuvchi yoki portlovchi moddalar bilan yuvmang.

- Bu elektr toki urishi, yong'in va portlashga olib kelishi mumkin.

Kir yuvish mashinasi ishlayotganda (yuqori haroratli suv bilan kir yuvish/quritish/siqish rejimlarida) uning eshigini kuch bilan ochmang.

- Kir yuvish mashinasidan oqib chiqayotgan suv kuyishga sabab bo'lishi yoki polni sirpanchiq qilishi mumkin.

Bu jarohat olishga sabab bo'lishi mumkin.

- Eshikni kuch bilan ochish mashinaning ishdan chiqishiga yoki jarohat olishga sabab bo'lishi mumkin.

Mashina ishlayotgan vaqtda uning ostiga qo'llaringizni tiqmang.

- Bu jarohat olishga sabab bo'lishi mumkin.

Elektr manbaiga ulash vilkasiga nam qo'llaringiz bilan tegmang.

- Bu elektr toki urishiga sabab bo'lishi mumkin.

Kir yuvish mashinasi ishlayotgan vaqtda elektr manbaiga ulash vilkasini sug'urish orqali mashinani o'chirmang.

- Elektr manbaiga ulash vilkasini yana rozetkaga ulash uchqun chiqishiga sabab bo'lishi va elektr toki urishi yoki yong'inga olib kelishi mumkin.

Bolalarga yoki quvvatsiz kishilarda kir yuvish mashinasidan nazoratsiz foydalanishlariga yo'l qo'ymang.

- Ushbu talabga javob bermaslik elektr toki urishi, kuyish yoki jarohat olishga olib kelishi mumkin.

Kir yuvish mashinasi ishlayotgan vaqtda uning ostiga qo'llaringizni yoki metall buyumlarni tiqmang.

- Bu jarohat olishga sabab bo'lishi mumkin.

Kir yuvish mashinasini elektr manbaiga ulash shnuridan tortgan holda rozetkadan uzming. Har doim vilkani mahkam ushlang va uni to'g'ridan-to'g'ri rozetkadan sug'urib oling.

- Elektr manbaiga ulash shnurining shikastlanishi qisqa tutashuv, yong'in va/yoki elektr toki urishiga olib kelishi mumkin..

 Kir yuvish mashinasini o'zingizcha ta'mirlash, qismlarga ajratish yoki o'zgartirishga urinmang.

- Standart shakldagi eruvchan saqlagichlardan tashqari boshqa hech qanday eruvchan saqlagichlardan (masalan, mis qo'yilma, po'lat sim va xokaso) foydalanmang.
- Kir yuvish mashinasini ta'mirlash yoki qaytadan o'rnatish kerak bo'lgan hollarda o'zingizga eng yaqin joylashgan xizmat ko'rsatish markaziga murojaat qiling.
- Ushbu talabga amal qilmaslik elektr toki urishi, yong'in chiqishi, mahsulotning ishlashi bilan bog'liq muammolar yoki shikastlanishga olib kelishi mumkin.

 Kir yuvish mashinasiga birorta begona buyum, masalan, suv kirib qolgan hollarda elektr manbaiga ulash vilkasini rozetkadan uzing va o'zingizga eng yaqin joylashgan xizmat ko'rsatish markaziga murojaat qiling.

- Bu elektr toki urishi yoki yong'inga olib kelishi mumkin.

Agar suv quyish shlangi krandan uzilsa va mashinani suvga ko'mib yubora boshlasa, elektr manbaiga ulash vilkasini rozetkadan uzing.

- Ushbu talabga amal qilmaslik elektr toki urishi yoki yong'inga olib kelishi mumkin.

Kir yuvish mashinasidan uzoq vaqt foydalanilmaslik kutilayotgan yoki momaqaldiroq yoki chaqmoq bo'layotgan vaqtda elektr manbaiga ulash vilkasini rozetkadan uzib qo'ying.

- Ushbu talabga amal qilmaslik elektr toki urishi yoki yong'inga olib kelishi mumkin.



FOYDALANISHGA OID OGOHLANTIRUVCHI MA'LUMOTLAR



Kir yuvish mashinasi kir yuvish kukuni, kirlar, ovqat qoldiqlari kabi begona buyumlar bilan ifloslangan hollarda elektr manbaiga ulash vilkasini rozetkadan uzing va nam, yumshoq latta bilan kir yuvish mashinasini tozalang.

- Ushbu talabga amal qilmaslik ranglarning o'chishi, deformatsiyalanish, mashinaning ishdan chiqishi yoki zanglashga olib kelishi mumkin.

Kuchli zarba ta'sirida old oyna sinishi mumkin. Kir yuvish mashinasidan foydalanganda ehtiyot bo'ling.

- Oynaning sinishi jarohat olishga olib kelishi mumkin.

Suv quyish to'xtatilgandan keyin yoki suv quyish shlangini qaytadan ulashda kranni asta-sekinlik bilan oching.

Agar uzoq vaqt davomida mashinadan foydalanilmagan bo'lsa, kranni asta-sekinlik bilan oching.

- Suv quyish shlangi yoki vodoporvod trubasidagi havo bosimi mahsulot qismlarini shikastlashi yoki suvning oqib chiqishiga sabab bo'lishi mumkin.

Agar kir yuvish mashinasini ishlatish vaqtiga suv chiqishi xatoligi sodir bo'lsa, suv chiqarish tizimi bilan bog'liq muammoning mavjudligini tekshiring.

- Agar kir yuvish mashinasidan suv chiqarish tizimi muammosi tufayli suvga ko'milgan holda foydalanilsa, bu elektr toki urishi yoki yong'inga sabab bo'lishi mumkin.

Yuviladigan kirlarni ular kir yuvish mashinasining eshigiga turib qolmaydigan tarzda to'raligicha kir yuvish mashinasining ichiga joylashtiring.

- Agar yuviladigan kir mashina eshigiga tiqilib qolsa, u shikastlanishi, kir yuvish mashinasi ishdan chiqishi yoki suvning oqib ketishi sodir bo'lishi mumkin.

Kir yuvish mashinasidan foydalanilmayotgan vaqtda kranni yopib qo'ying.

- Suv quyish shlangi ulovchisidagi vintlarning tegishli mahkamlanganligiga ishonch hosil qiling.
- Ushbu talabga amal qilmaslik mulklarning shikastlanishi yoki jarohatlanishga olib kelishi mumkin.

Rezina zichlagich va old eshik oynasida begona narsalarning (masalan, mato parchalari, iplar, soch va xokazo) yo'qligiga ishonch hosil qiling.

- Agar eshik mahkam yopilmasa, bu suvning oqib chiqishiga sabab bo'lishi mumkin.

Mashinadan foydalanishdan avval kranni oching va suv quyish shlangi ulovchisining mahkam biriktirilganligi va suvning oqib chiqmasligini tekshiring.

- Agar suv quyish shlangi ulovchisi vintlari bo'shab qolgan bo'lsa, bu suvning oqib chiqishiga sabab bo'lishi mumkin.

Siz xarid qilgan kir yuvish mashinasi faqat uyda foydalanish uchun mo'ljallangan.

Kir yuvish mashinasidan biznes maqsadlarida foydalanish mashinadan noto'g'ri foydalanish sifatida malakalanadi.

Bunday hollarda kir yuvish mashinasiga nisbatan Samsung tomonidan beriladigan kafolat qo'llanilmaydi va bunday noto'g'ri foydalanish natijasidagi nosozliklar yoki shikastlanishlar uchun javobgarlikni Samsung zimmasiga yuklab bo'lmaydi.

Ehtiyotkorlik choralari

-  Kir yuvish mashinasining ustiga chiqmang yoki kir yuvish mashinasi ustiga buyumlarni (yuviladigan kirlar, yoqilgan shamlar, yoqilgan sigaretalar, kimyoviy moddalar, metall buyumlar kabilar) qo'ymang.
- Bu elektr toki urishi, yong'in chiqishi, mahsulotning ishlashi bilan bog'liq muammolar yoki jarohatlanishlarga olib kelishi mumkin
- Kir yuvish mashina sirtiga insektitsidlar kabi tez bug'lanuvchi materiallarni sepmang.
- Odam uchun havfli bo'lish bilan bir vaqtda bu elektr toki urishi, yong'in chiqishi yoki mahsulotning ishlashi bilan bog'liq muammolarga olib kelishi mumkin.
- Kir yuvish mashinasi yaqiniga elektromagnit maydonlar hosil qiluvchi buyumlarni joylashtirmang.
- Bu noto'g'ri ishlash tufayli shikastlanishga olib kelishi mumkin.
- Yuqori haroratli yuvish yoki quritish rejimlarida chiqariladigan suvning harorati yuqori bo'ladi. Bunday suvga tegmang.
- Bu kuyish yoki jarohat olishga sabab bo'lishi mumkin.
- Agar kir yuvish mashinangizda ushbu buyumlarni yuvish uchun maxsus rejim mavjud bo'lmasa, o'tirg'ichlar uchun suv o'tkazmaydigan to'shamalar, bo'yralar yoki kiyimlarni (*) yuvmang, siqmang yoki quritmang.
- Qalin, qattiq to'shamalarni yuvmang.
 - Bu ortiqcha tebranishlar tufayli shikastlanishga yoki kir yuvish mashinasi, devorlar, pol yoki kiyimlarga zarar yetkazishga olib kelishi mumkin.
 - Jundan qilingan choyshablar, yomg'irga qarshi nakidkalar, baliqchilarning jiletleri, chang'ichilarning shimlari, uxlash uchun yostiqlar, yo'rgak qoplamalari, bolalar tagliklari hamda velosipedlar, mototsikllar va mashinalarni yopish uchun tentlar va hokazo.
- Kir yuvish vositasi qutisi o'z joyiga qo'yilmagan holda kir yuvish mashinasini ishga tushirmang.
- Bu suvning oqib ketishi tufayli elektr toki urishi yoki jarohatlanishga olib kelishi mumkin.
- Quritish vaqtida yoki quritish nihoyasiga yetishi bilan bakning ichiga tegmang, chunki u issiq bo'ladi.
- Bu kuyishga sabab bo'lishi mumkin.
- Qo'lingizni kir yuvish vositasi qutisi ichiga tiqmang.
- Bu jarohatlanishga olib kelishi mumkin, chunki qo'lingiz kir yuvish vositasini solish tizimi tomonidan ushlab qolinishi mumkin. Kir yuvish mashinasi ichiga yuvilishi kerak bo'lgan narsalardan boshqa hech qanday narsalarni (oyoq kiyimlari, ovqat qoldiqlari, hayvonlar kabi) solmang.
 - Kuchli tebranishlar tufayli bu kir yuvish mashinasining ishdan chiqishiga yoki uy hayvonlarining jarohatlanishi va o'limiga olib kelishi mumkin.
- Sochto'g'nag'ich, pichoq, tirnoq kabi o'tkir narsalar bilan tugmalarni bosmang.
- Bu elektr toki urishi yoki jarohatlanishga olib kelishi mumkin.
- Odatda terini parvarish qilish vositalari do'konlari yoki massaj klinikalarida sotiladigan moylar, kremlar yoki los'onlar bilan ifloslangan kiyimlarni yuvmang.
- Bu rezina zichlagichning deformatsiyalanishiga sabab bo'lishi va suvning chiqib ketishiga olib kelishi mumkin.
- Nina to'g'nag'ichlar, soch to'g'nag'ichlari yoki oqatrigich tyubigi kabi buyumlarni barabanda uzoq vaqt qoldirmang.
- Bu barabanning zanglashiga olib kelishi mumkin.
 - Agar baraban sirtida zanglagan joylar paydo bo'la boshlasa, uning sirtiga (neytral) tozalash vositasini seping va uni ketkazish uchun gubkadan foydalaning. Hech qachon metall chiyotkadan foydalanmang.
- Quruq kimyoviy tozalash vositalaridan to'g'ridan-to'g'ri foydalanmang va biror bir quruq kimyoviy tozalash vositalari bilan zararlangan kiyimlarni yuvmang, chaymang yoki siqmang.
- Bu moyning oksidlanishidan hosil bo'luvchi yuqori harorat tufayli o'z-o'zidan yonib ketishga yoki birdan yonib ketishga olib kelishi mumkin.
- Suvni sovutish/isitish quurilmalaridan olingan suvdan foydalanmang.
- Bu kir yuvish mashina bilan bog'liq muammolarga olib kelishi mumkin

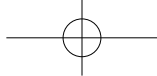

Suvni sovutish/isitish qurilmalaridan olingan suvdan foydalanmang.

- Bu kir yuvish mashina bilan bog'liq muammolarga olib kelishi mumkin
- Kir yuvish mashinasi uchun tabiiy qo'l yuvish sovunidan foydalanmang.
- Agar u kir yuvish mashinasining ichida qotib qolsa yoki to'plansa, bu kir yuvish mashinasining nosozligi, ranglarning o'chishi, zanglar yoki noxush hidlarning paydo bo'lishiga olib kelishi mumkin.

Choyshab singari yirik buyumlarni kir yuvish to'riga joylashtirgan holda yuvmang.

- Paypoq va byustgalterlarni yuvish to'riga joylashtiring va ularni boshqa yuviladigan kirlar bilan birgalikda yuving.
- Bu talabga amal qilmaslik kuchli tebranishlar tufayli shikastlanishga olib kelishi mumkin.

Qotib qolgan kir yuvish vositalaridan foydalanmang.

- Agar ular kir yuvish mashinasi ichida to'planib qolsa, bu suvning oqib chiqishiga sabab bo'lishi mumkin.

Agar kir yuvish mashinasining asosida havo almashish tirqishlari mavjud bo'lsa, ularning gilam yoki havo o'tishiga to'sqinlik qiluvchi boshqa buyumlar bilan to'sib qo'yilmaganligini tekshiring.

Yuvilishi kerak bo'lgan barcha kiyimlar cho'ntaklarining bo'sh ekanligiga ishonch hosil qiling.

- Tangalar, to'g'nag'ichlar, mixlar, vintlar yoki toshlar singari qattiq, o'tkir buyumlar kir yuvish mashinasining ishdan chiqishiga olib kelishi mumkin.

Katta to'qalari, tugmalari yoki boshqa og'ir metall buyumlari mavjud bo'lgan kiyimlarni yuvmang.



KIR YUVISH MASHINASINI TOZALASHGA OID MUHIM OGOHLANTIRUVCHI MA'LUMOTLAR



Kir yuvish mashinasini unga suv sepish yo'li bilan tozalamang.

Kuchli kislotaviy tozalash vositalaridan foydalanmang.

Kir yuvish mashinasini tozalash uchun benzin, erituvchilar yoki spirtdan foydalanmang.

- Bu ranglarning o'chishi, deformatsiyalanish, elektr toki urishi yoki yong'inga olib kelishi mumkin

Kir yuvish mashinasini tozalash yoki unga texnik xizmat ko'rsatishdan avval uni devordagi rozetkadan uzing.

- Ushbu talabga amal qilmaslik elektr toki urishi yoki yong'inga olib kelishi mumkin.

WEE BELGISIGA OID KO'RSATMALAR



Ushbu mashinani to'g'ri chiqitga chiqarish (Keraksiz elektr va elektronika jihozi

(Chiqindilarni ajratgan holda yig'ish tizimiga ega bo'lgan mamlakatlarga tegishli)

Mahsulot, aksessuarlar yoki bosma nashrlardagi ushbu markirovka ushbu mahsulot va uning elektron yordamchi qurilmalarining (masalan, zaryadlash qurilmasi, naushniklar, USB kabeli) xizmat muddatlarini o'tab bo'lganlaridan keyin boshqa maishiy chiqindilar bilan birgalikda chiqitga chiqarib bo'lmasligini ko'rsatadi. Keraksiz buyumlarni nazoratsiz tarzda chiqitga chiqarish tufayli atrof-muhitga yoki odamlarning salomatliklariga yetkazilishi mumkin bo'lgan zararlarning oldini olish uchun mahsulot va uning elektron aksessuarlarini boshqa chiqindilardan ajratib olgan holda chiqitga chiqaring.

Mahsulotni tabiatni saqlashga oid qonunlarga muvofiq chiqitga chiqarish joyi va usuli to'g'risidagi ma'lumotlarni sotuvchidan yoki tegishli mahalliy davlat tashkilotidan olish mumkin.

Biznes bilan shug'ullanuvchi foydalanuvchilar o'zlarining ta'minotchilari bilan bog'lanishlari va xarid shartnomasi qoidalari va shartlari bilan tanishishlari kerak. Ushbu mahsulot va uning elektron aksessuarlarini tashlab yuboriladigan boshqa ishlab chiqarish chiqindilari bilan birgalikda chiqitga chiqarish ta'qiqlanadi.

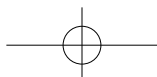

Mundarija

KIR YUVISH MASHINASINI O'RNATISH	13	13 Barcha qismlarning mavjudligini tekshirish
	14	14 O'rnatish talablariga muvofiqligi
	14	14 Elektr ta'minoti va yerga ulash
	14	14 Suv quyish
	15	15 Suvni chiqarish
	15	15 Polusti qoplami
	15	15 Atrof-muhit harorati
	15	15 Tokcha yoki shkafga o'rnatish
	15	15 Kir yuvish mashinasini o'rnatish
KIR YUVISH	21	21 Birinchi kir yuvish
	21	21 Umumiy ko'rsatmalar
	22	22 Boshqaruv panelidan foydalanish
	25	25 Bolalardan qulflash
	25	25 Tovushli signalni o'chirib qo'yish
	25	25 "Kir yuvishni kechiktirish" funksiyasi
	26	26 Mening dasturim
	27	27 Eco Bubble
	28	28 Sikllar pereklyuchatelidan foydalangan holda kir yuvish
	29	29 Qo'lda kir yuvish rejimini o'rnatish
	29	29 Kir yuvish bo'yicha ko'rsatmalar
	30	30 Kir yuvish vositalari va qo'shimchalar to'g'risida ma'lumot
	30	30 Kir yuvish uchun kir yuvish vositalaridan foydalanish
	31	31 Kir yuvish vositalari uchun bo'lma
	31	31 Suyuq kir yuvish vositalari (ayrim modellarda)
KIR YUVISH MASHINASINI TOZALASH VA UNGA TEXNIK XIZMAT KO'RSATISH	32	32 Barabanni Eco tozalash
	33	33 Kir yuvish mashinasidan suvni favqulodda holatlarda chiqarish
	34	34 Kir yuvish vositalari bo'lmasi va bo'lma chuqurchalarini tozalash
	35	35 Chiqindi filtrini tozalash
	35	35 Kir yuvish mashinasining tashqi yuzasini tozalash
	36	36 Suv quyish shlangi to'rtli filtrini tozalash
	36	36 Muzlagan kir yuvish mashinasini ta'mirlash
	36	36 Kir yuvish mashinasini saqlash
NOSOZLIKLARNI QIDIRISH VA BARTARAF QILISH VA AXBOROT KODLARI	37	37 Agar kit mashinasi...bo'lsa, quyidagi bandlarni tekshiring...
	38	38 Axborot kodlari
DASTURLAR JADVALI	39	39 Dasturlar jadvali
ILOVALAR	40	40 Kiyimlar yorliqlaridagi belgilarning bayoni
	40	40 Atrof-muhitni himoya qilish
	40	40 Xavfsizlik standartlariga muvofiqlik
	41	41 Texnik tavsiflar

Kir yuvish mashinasini o'rnatish

Kir yuvish mashinasining to'g'ri ishlashini ta'minlash va kir yuvish vaqtida jarohatlar olish xavfini oldini olish uchun o'rnatish bo'yicha mutaxassis ushbu ko'rsatmalarga amal qilishi kerak.

BARCHA QISMLARNING MAVJUDLIGINI TEKSHIRISH

Kir yuvish mashinasini ehtiyotkorlik bilan qadoqdan chiqarib oling va majmua tarkibida quyida ko'rsatilgan barcha qismlarning mavjudligiga ishonch hosil qiling. Agar kir yuvish mashinasi tashish vaqtiga shikastlangan bo'lsa yoki uning tarkibida ayrim qismlar mavjud bo'lmasa, Samsung kompaniyasining xaridorlarga xizmat ko'rsatish markaziga yoki Samsung kompaniyasi dileriga murojaat qiling.

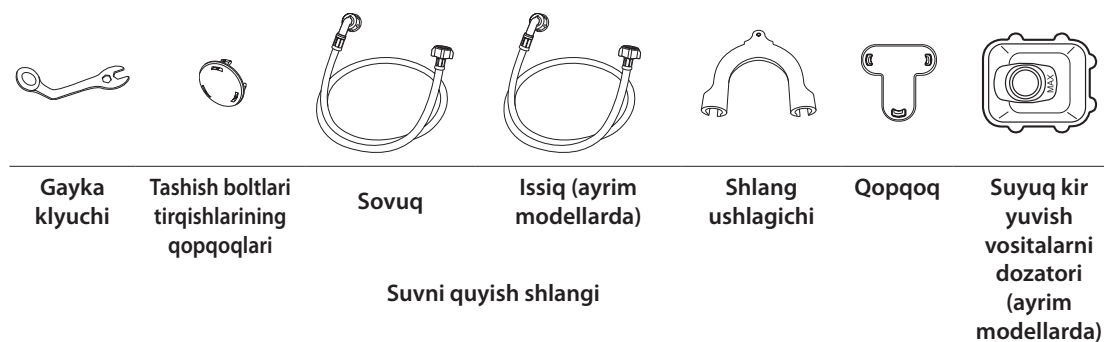
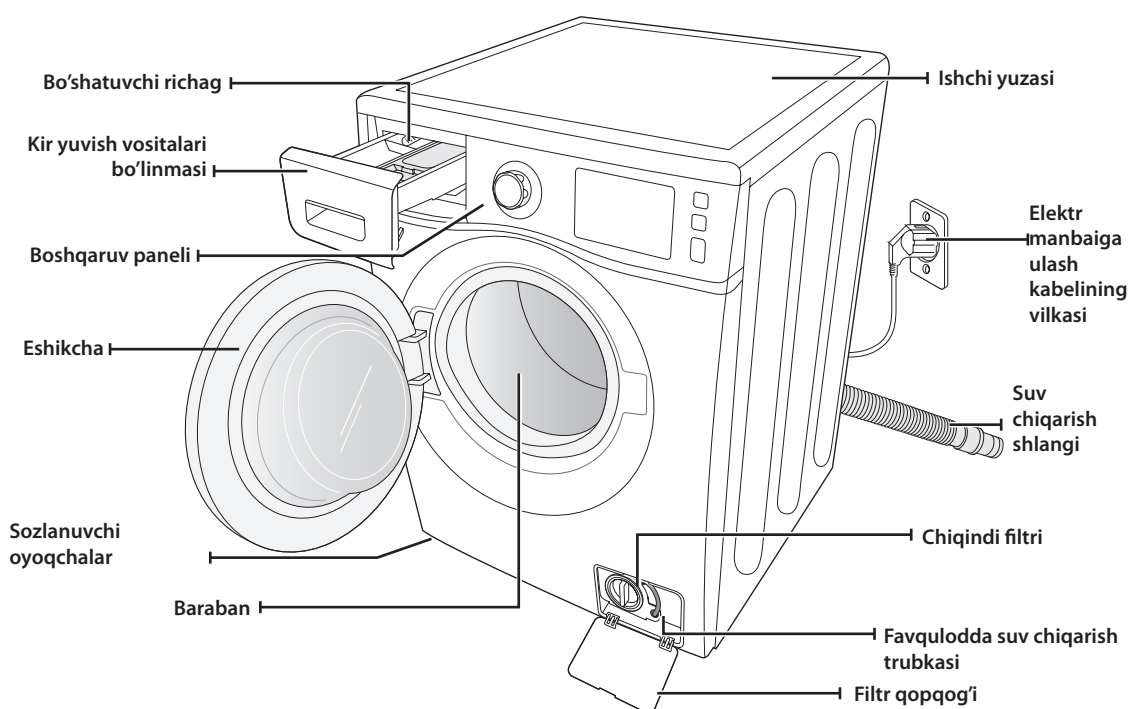

* Tashish boltlari tirqishlari tiqinlari : Tashish boltlari tirqishlari tiqinlari soni modelga bog'liq bo'ladi (3 tadan 5 tagacha).

Kir yuvish mashinasini o'rnatish

O'RNATISH TALABLARIGA MUVOFIQLIK

Elektr ta'minoti va yerga ulash

Yong'in chiqishi, elektr toki urishi yoki jarohatlar olishning oldini olish uchun elektr tarmog'iga ulash va yerga ulash AQSh ning Milliy elektrotexnik me'yorlari va qoidalari, ANSI/FNPA 70 ning so'nggi versiyasi va mahalliy qonunchilikka muvofiq bajarilgan bo'lishi kerak. Kir yuvish mashinasining foydalanuvchisi ushbu qurilmani tegishli elektr quvvati bilan ta'minlash bo'yicha javobgarlikni o'z zimmasiga oladi.



Hech qachon uzaytirgichlardan foydalanmang.

OQOHLANTIRISH

Faqat kir yuvish mashinasi majmuasiga kiruvchi elektr manbaiga ulash kabelidan foydalaning.

O'rnatishga tayyorlashda elektr manbaining quyidagi talablarga javob berishiga ishonch hosil qiling:

- 220-240V / 50Gz, saqlagich avtomatik o'chirg'ich;
- Faqat kir yuvish mashinasiga mo'ljallangan alohida tarmoqlangan zanjir

Kir yuvish mashinasi yerga ulangan bo'lishi kerak. Kir yuvish mashinasi to'g'ri ishlamagan yoki ishdan chiqqan hollarda yerga ulash elektr toki uchun eng kam qarshilikli yo'l bilan ta'minlagan holda elektr toki urish xavfini kamaytiradi.

Kir yuvish mashinasi yerga tug'ri ulangan rozetkada foydalanish uchun mo'ljallangan yerga ulash kabeliga ega bo'lgan uch kontaktli elektr manbaiga ulash kabeli bilan birga beriladi.



Yerga ulash simini hech qachon plastik vodoprovod, gaz ta'minlash liniyalari yoki issiq suv trubasiga ulamang.

Yerga ulash simining noto'g'ri ulanishi elektr toki urishiga olib kelishi mumkin.

Kir yuvish mashinasini yerga ulashning to'g'ri bajarilganligiga ishonchingiz komil bo'lmasa, maslahat olish uchun malakali elektrik yoki texnik xizmat ko'rsatish bo'yicha mutaxassisga murojaat qiling. Kir yuvish mashinasi bilan birga berilgan elektr manbaiga ulash vilkasini o'zgartirmang. Agar vilka rozetkaga mos kelmasa, tegishli rozetkani o'rnatish uchun malakali elektrikka murojaat qiling

Suvni quyish

Suv bosimi 50-800 kPa bo'lsa, kir mashinasi ishlayotganda unga suv tegishli qayiladi. Suv bosimi 50 kPa dan past bo'lganda suv klapanining ishida uzilishlar yuz berishi mumkin va ushbu klapan to'liq yopilmasligi mumkin. Kir yuvish mashinasini suv bilan to'ldirish uchun boshqaruv tizimida berilgan vaqt qiymatiga nisbatan ko'proq vaqt talab qilinishi mumkin, bu esa qurilmaning o'chirib qo'yilishiga olib keladi (Boshqaruv tizimida kir yuvish mashinasini to'ldirish vaqti uchun cheklanish o'rnatilgan, bu ichki shlang bo'shab qolgan hollarda ortiqcha suv quyilishi yoki suvning toshib ketishini oldini olishga imkon beradi).

Kir yuvish mashinasi bilan berilgan suv bilan ta'minladigan shlanglar kir yuvish mashinasiga ulanishi uchun vodoprovod jo'mraglari kir yuvish mashinasining orqa devoridan 120 sm masofada joylashgan bo'lishi kerak.

Ko'pchilik santexnika mahsulotlari sotiladigan do'konlarda uzunligi eng ko'pi bilan 305 sm gacha bo'lgan turli uzunliklardagi shlanglar sotiladi.



Quyidagi harakatlarni bajarish orqali suvning oqib ketishi va bu orqali yetkaziladigan zararlarning vujudga kelish xavfini kamaytirish mumkin:

- Suv jo'mraglaridan osongina foydalanishni ta'minlash.
- Kir yuvish mashinasidan foydalanilmayotgan vaqtda jo'mraglarni yopib qo'yish.
- Shlang prokladkalari orqali suvning oqib ketmayotganligini vaqti-vaqti bilan tekshirib turish.



Kir yuvish mashinasidan ilk marta foydalanishdan avval shlanglarning suv klapani va vodoprovod jo'mraglariga ulanadigan barcha joylardan suv oqib ketmayotganligini tekshiring.

Suvni chiqarish

Samsung kompaniyasi balandligi 65 sm bo'lgan vertikal trubadan foydalanishni tavsiya qiladi. Suv chiqarish shlangi mashinaning orqa devorida joylashgan suv chiqarish shlangi qisqichi orqali suv chiqarish trubasiga tomon o'tkazilishi kerak. Suv chiqarish trubasi suv quyish shlangining tashqi diametriga mos kelishi uchun yetarli darajadagi katta diametrga ega bo'lishi kerak. Suv quyish shlangi kir yuvish mashinasiga ishlab chiqaruvchi zavodda biriktiriladi.

Pol qoplamasi

Kir yuvish mashinasi eng yaxshi darajada ishlashi uchun u tekis va qattiq sirtga o'rnatilgan bo'lishi kerak. Tebranishlarni va/yoki muvozanatlashmagan yuklanishlarni kamaytirish uchun yog'och pollarni mustahkamlash talab qilinishi mumkin. Gilam qoplamalar va kafelli pollar tebranishlarning vujudga kelishiga ko'maklashadi, bunda siqish rejimida kir yuvish mashinasining ozgina siljishga moyilligi kuzatiladi.

Kir yuvish mashinasini hech qachon platformaga yoki noturg'un sirtlarga o'rnatmang.

Atrof-muhit harorati

Kir yuvish mashinasini suv muzlashi mumkin bo'lgan joylarga o'rnatmang, chunki suv klapani, nasos va shlanglarda doimo oz miqdordagi suv qoladi. Trubalardagi muzlagan suv tasmlar, nasos va boshqa qismlarning shikastlanishiga olib kelishi mumkin.

Tokcha yoki shkafga o'rnatish

Kir yuvish mashinasi xavfsiz tarzda va to'g'ri ishlashi uchun uni o'rnatishda quyidagi eng kam darajadagi zazorlar qoldirishga amal qilish kerak.

Yon tomonlar bo'yicha - 25 mm

Orqadan - 50 mm

Yuqoridan - 25 mm

Oldindan - 465 mm

Agar kir yuvish mashinasi va quritgich birgalikda o'rnatilgan bo'lsa, tokcha yoki shkafning old tomonida havo almashishi uchun uzunligi kamida 465 mm bo'lgan bo'sh joy qoldirilishi kerak. Kir yuvish mashinasi alohida o'rnatilgan hollarda havo almashishi talab qilinmaydi.

KIR YUVISH MASHINASINI O'RNATISH

1-QADAM

Kir yuvish mashinasini o'rnatish uchun joyni tanlash

 Kir yuvish mashinasini o'rnatishdan avval o'rnatiladigan joyning quyidagi talablarga javob berishiga ishonch hosil qiling.

- Gilam qoplama yoki havo almashishiga to'sqinlik qilishi mumkin qoplamaga ega bo'lmagan qattiq, tekis sirtning mavjudligi.
- To'g'ridan-to'g'ri tushadigan quyosh nurlaridan himoyalanganligi.
- Yetarli darajadagi havo almashishiga egaligi.
- Xonadagi haroratning 0 °C dan past bo'lmasligi.
- Moyli yoki gas isitgichlar kabi issiqlik manbalaridan uzoqda joylashganligi.
- Elektr manbaiga ulash kabeli kir yuvish mashinasining tagidan o'tmasligi uchun yetarli darajadagi joyning mavjudligi.

Kir yuvish mashinasini o'rnatish

2-QADAM2

Transportlash boltlarni olib qo'yish

Kir yuvish mashinasini o'rnatishdan oldin kir mashinasining orqa devoridagi beshta transportlash boltlarni olib qo'yish kerak.

1. Barcha transportlash boltlarni ilova qilingan kalit yordamida bo'shashtiring.

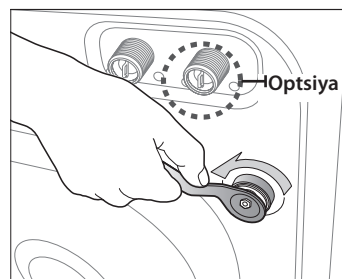

2. Boltni gayka kaliti bilan ushlang va uni tirqishning keng qismidan olib qo'ying. Har bir bolt uchun jarayonni takrorlang.

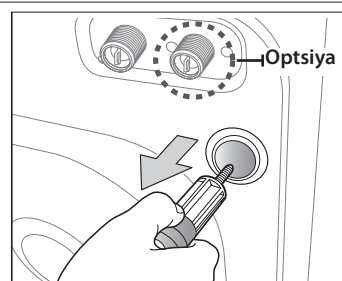

3. Tirqishlarni ilova qilingan plastmassa qopqoqlar yordamida yopib qo'ying.

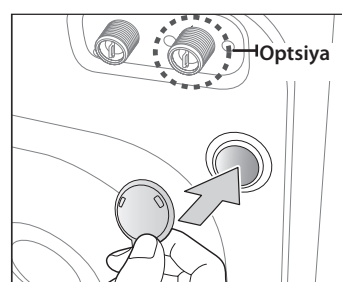

4. Transportlash boltlarni xavfsiz joyga joylab qo'ying, chunki ular kelgusida kir yuvish mashinasini transportlashda kerak bo'lib qolishi mumkin.



Qadoqlash materiallar bolalar uchun xavfli bo'lishi mumkin; barcha qadoqlash materiallarni (plastmassa paketlar, penoplast va h.k.) bolalardan uzoqroq joyda saqlang.



Uskunaning orqa panelidagi ta'minot kabeli olingan tirqishga qopqoqni (buyumlar tarkibiga vinil paketda kiradi) o'rnatish.

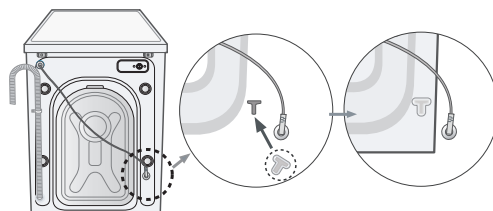

3-QADAM

Oyoqlar balandligini rostlash

 Kir yuvish mashinasini o'rnatishda ta'minot kabeli, suvni quyish va suvni chiqarish shlanglariga oson kirishni ta'minlash kerak.

1. Kir yuvish mashinasini o'zingiz tanlagan joyga ko'chiring.

2. Rostlanadigan oyoqlar uzunligini ko'paytirish yoki kamaytirish uchun ularni kerakli tomonga barmoqlar bilan aylantirib kir yuvish mashinasini to'g'rilab qo'ying.

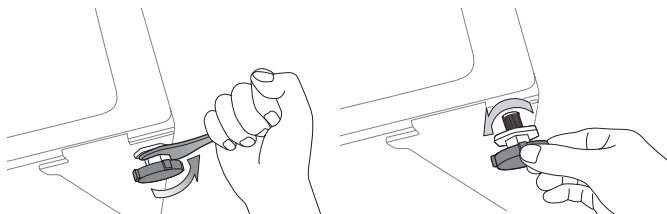

3. Kir yuvish mashinasi to'g'rilangandan so'ng kir yuvish mashinasiga ilova qilingan gayka yordamida mahkamlab qo'ying.

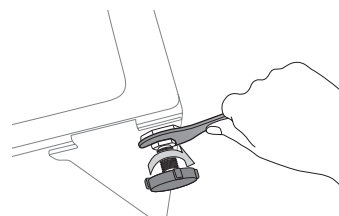

4-QADAM

Suvni quyish va suvni chiqarish shlanglarini ulash

Suvni quyish shlangini ulash

1. G-simon uchlikka ega sovuq suvni quyish shlangini olib mashinaning orqa devoridagi sovuq suvni quyishning kiruvchi tirqishiga ulang.

 Suvni quyish shlangining bir uchini kir yuvish mashinasiga, ikkinchi uchini esa vodoprovod jo'mragiga ulash kerak. Suvni quyish shlangini cho'zmang. Agar shlang kaltalik qilsa, uni yuqori bosimga chidamli uzunroq shlangga almashtiring.

2. Sovuq suvni quyish shlangining boshqa uchini sovuq suvli vodoprovodning jo'mragiga ulang va birikmani qo'lda tortib qo'ying. Zarur bo'lsa, kir yuvish mashinasida suvni quyish shlangining holatini o'zgartirish mumkin. Buning uchun birikmani bo'shashtiring, shlangni burang va boshqatdan birikmani tortib qo'ying.

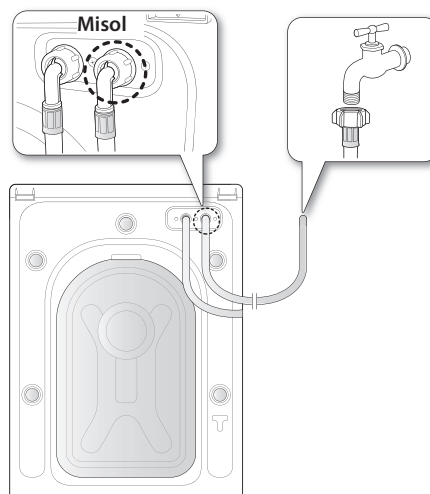

Issiq suvni qo'shimcha uzatishga ega bo'lgan ayrim modellar uchun::

1. Qizil G-simon uchli issiq suvni quyish shlangini olib mashinaning orqa devoridagi issiq suvni quyishning kiruvchi tirqishiga ulang. Birikmani qo'lda tortib qo'ying.
2. Issiq suvni quyish shlangining boshqa uchini issiq suvli vodoprovodning jo'mragiga ulang va birikmani qo'lda tortib qo'ying.
3. Agar faqat sovuq suvni ishlatmoqchi bo'lsangiz, Y-simon troynikdan foydalaning.

Kir yuvish mashinasini o'rnatish

Suvni quyish shlangini ulash (ayrim modellar uchun)

1. Suvni quyish shlangidan adapterni yeching.

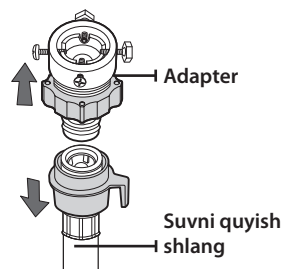

2. Adapterdagi to'rtta vintni krestsimon otvyortka yordamida bo'shashtiring. So'ng adapter (2) qismini taxminan 5 mm kenglikdagi oraliq hosil bo'lgunga qadar mil ko'rsatgan tomonga qarab burang.

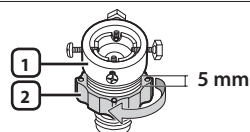

3. Adapterni vodoprovod jo'mragiga ulang va adapterni tepaga ko'tarib vintlarni mahkam tortib qo'ying. Adapterning (2) qismini mil ko'rsatgan tomonga qarab burang hamda (1) va (2) qismlarni birlashtiring.

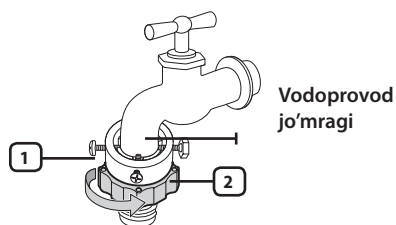

4. Suvni quyish shlangini adapterga ulang. Agar (3) qism tushirib qo'yilsa, shlang avtomatik ravishda chiqillash bilan adapterga ulanadi.

- Suvni quyish shlangi adapterga ulanganidan so'ng shlangni pastga tortib u to'g'ri ulanganligiga ishonch hosil qiling.

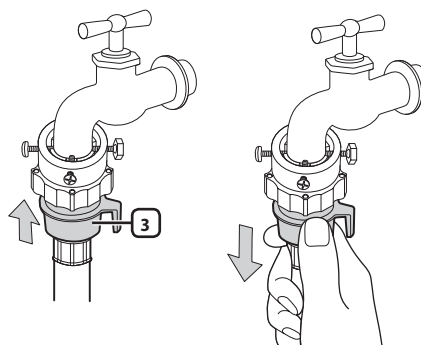

5. Suvni quyish shlangining boshqa uchini kir yuvish mashinasining orqa devorida joylashgan suvni chiqarish klapaniga ulang. Shlangni oxirigacha soat mili bo'yicha burab qo'ying.

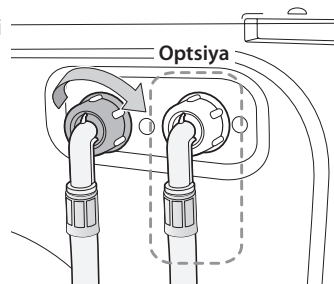

6. Suv uzatishni o'chirib qo'ying va suvni quyish klapani, jo'mrak yoki adapterdan suv oqishlar yo'qligini tekshiring. Agar suv oqishlar bo'lsa, oldingi amallarni bajaring.



Suv oqishlar mavjud bo'lsa kir yuvish mashinadan foydalanmang. Bu elektr tok urishiga yoki shikastlarga keltirishi mumkin.

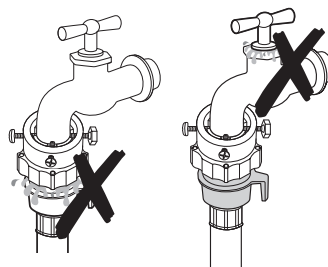

- Agar vodoprovodda rezba bo'lsa, suvni quyish shlangini rasmda ko'rsatilganidek jo'mrakka ulang.

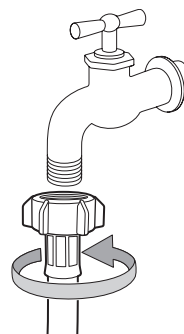

Suvni quyish uchun shu maqsad uchun eng qulay vodoprovod jo'mragini ishlating. Agar kvadrat shaklga yoki juda katta diametrga ega bo'lsa, vodoprovod jo'mragiga adaptorni ulashdan oldin oraliq halqani olib qo'ying.

Aqua modelidagi shlangni ulash (ayrim modellarda)

Aqua modelidagi shlang uchun nasadka suvning oqib chiqishidan himoyalash uchun ixtiro qilingan. U suv quyish shlangiga biriktiriladi va shlang shikastlangan hollarda suv oqimini avtomatik ravishda o'chiradi. Unda yana ogohlantiruvchi indikator ham ishga tushadi.

- Suv quyish shlangini rasmda ko'rsatilgani kabi kranga ulang.

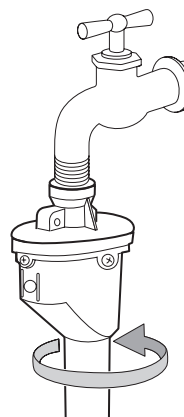

Kir yuvish mashinasini o'rnatish

Suvni chiqarish shlangini ulash

Suvni chiqarish shlangining uchini uch usulda joylashtirish mumkin.

1. **Rakovina yon devori orqali:** suv chiqarish shlangi 60-90 sm balandlikda joylashishi kerak. Suv chiqarish shlangining uchi egilgan bo'lishi uchun kir yuvish mashinasining to'plamida mavjud bo'lgan shlangni plastmassa ushlagichidan foydalaning. Suv chiqarish shlangi joyidan siljib ketmasligining oldini olish uchun ushlagichni ilgak yordamida devorga yoki arqon yordamida vodoprovod jo'mragiga mahkamlab qo'ying.

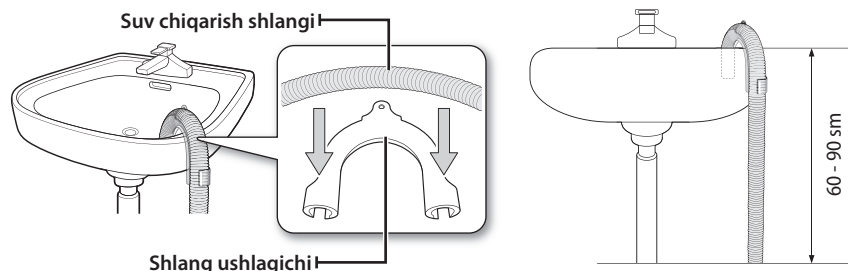

2. **Rakovinani suv chiqarish quvurining tirqishiga:** suv chiqarish quvurining ajralgan joyi shlang uchi pol sathidan 60 sm pastroq bo'lishi uchun rakovinaning suv chiqarish sifonidan yuqoriroq joylashishi kerak.
3. **Suv chiqarish quvurida:** 65 sm balandlikka ega vertikal quvurdan foydalanish tavsiya etiladi; u 60 sm kalta va 90 sm uzun bo'lmisligi kerak.



Suv chiqarish uchun ustunning parametrlari:

- Eng kam darajadagi diametri 5 sm.
- Suv chiqarishning eng kam darajadagi tezligi daqiqasiga 60 litr.

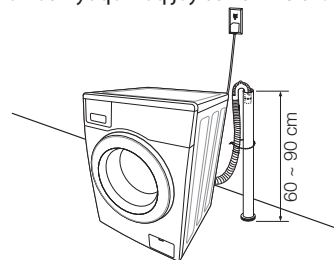

5-QADAM

Kir yuvish mashinasini elektr tarmog'iga ulash

Elektr manbaiga ulash kabelini devordagi eruvchan saqlagich yoki avtomatik vklyuchatel bilan himoyalangan 220-240 V, 50 Gz li ruxsat berilgan rozetkaga ulang. (Elektr ta'minoti va yerga ulashga bo'lgan talablar to'g'risida qo'shimcha ma'lumotlar olish uchun 14-betga qarang).



Sinovdan o'tkazish

O'rnatish tugallangandan keyin **Chayish+Siqish** rejimlarini ishlatib ko'rish orqali kir yuvish mashinasining to'g'ri o'rnatilganligiga ishonch hosil qiling.

6-QADAM

Kalibr lash rejimini ishlatish

Ushbu Samsung kir yuvish mashinasi yuviladigan kirlar og'irligini avtomatik ravishda aniqlaydi. Og'irlikni aniqroq aniqlash uchun kir mashinasi o'rnatib bo'lingandan keyin darhol Kalibr lash rejimini ishlatish tavsiya qilinadi. Kalibr lash rejimini ishlatish uchun quyidagi qadamlarga amal qiling.

1. Kalibr lash rejimini ishlatishdan avval bakning ichida yoki kir yuvish mashinasining ustida hech nima yo'qligiga ishonch hosil qiling. Kir yuvish mashinasini o'chiring.
2. **Harorat va Kir yuvish kechiktirish** tugmalarini bir vaqtda bosib turgan holda **Yoqish/O'chirish** tugmasini bosing. Kir yuvish mashinasi yonadi.
3. Kalibr lash rejimini ishga tushirish uchun **Ishga tushirish** tugmasini bosing.
4. Baraban 3 daqiqacha soat streklasi yo'nalishida va soat streklasiga qarama-qarshi yo'nalishda aylanadi.
5. Kalibr lash rejimi tugallangandan keyin displeyda End(En) namoyish qilinadi va kir yuvish mashinasi avtomatik ravishda o'chadi. Kir yuvish mashinasi foydalanish uchun tayyor.

Kir yuvish

Samsung yangi kir yuvish mashinasi bilan kir yuvishda eng qiyini bu qaysi kirni birinchi navbatda yuvish to'g'risida qarorni qabul qilishdir.

BIRINCHI KIR YUVISH



Birinchi kir yuvishdan oldin kirsiz kir yuvishning to'liq siklini ishga tushirish kerak.

1. **Yoqish** tugmasini bosing.
2. Kir yuvish vositalari uchun bo'linmasining bo'limiga kir yuvish vositasining ozroq miqdorini qo'shing.
3. Kir yuvish mashinasiga suvni quyishni yoqing.
4. **Start/Pauza** tugmasini bosing



Bunda ishlab chiqaruvchi zavodda bajarilgan sinovlardan so'ng mashinada qolib ketishi mumkin bo'lgan suv chiqib ketadi.

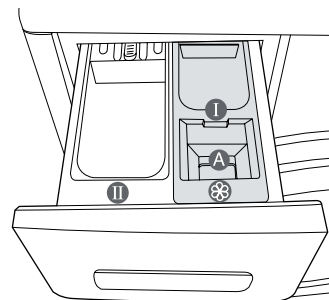

①-bo'lim: dastlabki kir yuvish uchun kir yuvish vositasi yoki kraxmal.

②-bo'lim: asosiy kir yuvish vositasi, suvni yumshatish vositasi, dastlabki ivitish vositasi, oqartirgich va dog' ketkazgich.



Suyuq kir yuvish vositalarni ishlatish uchun suyuq kir yuvish quttisidan foydalaning (ushbu foydalanuvchi qo'llanmasining 31 betdagi tegishli modelni qarang). Suyuq kir yuvish vositalar uchun dozatorga poroshokli kir yuvish vositalarni solmang.



⊗-bo'lim: qo'shimchalar, masalan kir konditsioneri yoki qo'shimcha vositalar ["A" to'sig'ining pastki chetidan yuqori bo'lmagan miqdorda (MAKS.) to'ldirish kerak].

UMUMIY KO'RSATMALAR

1. Kirni kir yuvish mashinasiga soling.



Kir yuvish mashinasini haddan tashqari yuklamang. Yuklash hajmini aniqlash uchun har bir kir turi uchun 30-betdagi jadvalga qarang.



- Kir eshik bilan qisilib qolmaganligini tekshiring, chunki bu suv oqib ketishiga olib kelishi mumkin.
- Kir yuvish siklidan so'ng kir yuvish vositasi kir yuvish mashinasining old qismlaridagi rezina zichlagichlarida qolib ketishi mumkin. Qolib ketgan kir yuvish vositasini olib tashlang, chunki bu suv oqib ketishiga olib kelishi mumkin.
- Suv yuqmaydigan materiallarni yuvmang.

2. Eshikni chiqillagunga qadar yoping.
3. Kir yuvish mashinasini o'chiring.
4. Kir yuvish vositalari bo'linmasiga kir yuvish vositasi va qo'shimchalarni soling.
5. Yuklangan kir uchun kerakli sikl va parametrlarni tanlang.
Kir yuvish indikator yonadi va displayda kir yuvish siklining ehtimoldagi davomiyligi aks ettiriladi.
6. **Start/Pauza** tugmasini bosing

Kir yuvish

BOSHQARISH PANELINI ISHLATISH



1 RAQAMLI GRAFIK DISPLAY

Kir yuvish siklining qolgan vaqti, kir yuvish sikli to'g'risida butun axborot va xatolar to'g'risidagi xabarlar aks ettirilishi

2 SIKLLAR ULAGICHI

Sikli uchun kerakli dastur va siqish tezligini tanlang.

Yanada batafsil axborot olish uchun "Sikllar ulagichidan foydalanib kir yuvish" qarang (28-b. q.).

Paxta – o'rtacha yoki kam ifloslangan paxtali narsalar, o'rin oqligi, salfetkalar va dasturxonlar, ichki kiyim, sochiqlar, qo'ylaklar.

Sintetika – o'rtacha yoki kam ifloslangan poliefir tolali (diolen, trevira), poliamidli (perlon, neylon) yoki shunga o'xshash tarkibli bluzka, qo'ylaklar va h.k..

Djins - Yuqoriroq suv darajasiga ega bo'lgan yuvish sikli va kir yuvish vositalarining kiyimlaringizda iz qoldirmasligini kafolatlovchi qo'shimcha chayish sikli.

Ko'rpa-to'shak anjomlari – yoping'ich, choyshab, yostiq jildlari kabilar uchun.

Eng yaxshi natijaga erishish uchun umumiy og'irligi 2 kg gacha bo'lgan faqat bir turdagi ko'rpa-to'shak anjomlarini yuving.

To'q rangdagi buyumlar - Qo'shimcha chayish sikllari va qisqartirilgan siqish sikli qora rangdagi kiyimlarning ehtiyotlik bilan yuvilishi va yaxshilab chayilishini kafolatlaydi.

Kundalik yuvish – Ichki kiyimlar va ko'ylaklar singari har kuni kiyiladigan buyumlar uchun foydalaniladi.

Barabanni Eco tozalash - Barabanni tozalash uchun ushbu dasturdan foydalaning. U barabanni kirlar va bakterialardan tozalaydi. Muntazam foydalanish (har 40 ta yuvishdan keyin) tavsiya qilinadi. Kir yuvish vositalari yoki oqartiruvchilar talab qilinmaydi.

Intensiv Eco yuvish - Past haroratli Eco Bubble dasturi quvvatlarni samarali tarzda tejashga imkon bergan holda ajoyib kir yuvish natijalariga erishishni kafolatlaydi.

Ustki kiyimlar -Alpinistlar, chang'ichilarning kiyimlari va sport kiyimlari kabi suv o'tkazmaydigan buyumlar uchun. Alpinistlar, chang'ichilarning kiyimlari va sport kiyimlari kabi suv o'tkazmaydigan buyumlar uchun. Ushbu matolar funksional texnologiya natijalari va spandeks, stretch va mikrotolalar kabi to'lalarni o'z ichiga oladi.

Bolalar buyumlarini yuvish - Yuqori haroratdagi yuvish va qo'shimcha chayish sikllari bolalarning terisiga shikast yetkazishi mumkin bo'lgan hech qanday qoldiqlarning qolmasligini kafolatlaydi.

	<p>Jundan qilingan buyumlar - Faqat mashinada yuvish mumkin bo'lgan jundan qilingan buyumlar uchun. Yuklanish 2.0 kg dan kam bo'lishi kerak.</p> <ul style="list-style-type: none"> Jundan qilingan buyumlar rejimi kirlarni yengil tebratish harakatlari yordamida yuvadi. Yuvish sikli davomida jundan qilingan buyumlarni qisqarish/yirtilishdan himoyalash va super nozik tozalikka erishish uchun yengil tebratish va ho'llantirish harakatlari davom ettiriladi. Ho'llantirish vaqtida kir yuvish mashinasining yuvish harakatlarining to'xtatishi/boshlashi noto'g'ri ishlash hisoblanmaydi. Yuvish natijalarini va jun tolalariga qarovni yaxshilash uchun jundan qilingan buyumlar siklida mo'tadil kir yuvish vositasidan foydalanish tavsiya qilinadi. <p>Qo'lda yuvish - Qo'lda yuvish kabi yumshoq bo'lgan juda ehtiyotkorona kir yuvish dasturi.</p> <p>Siqish - qo'shimcha sikl bo'lib obdon siqish jaraenini ta'minlaydi.</p> <p>Chayish + Siqish - ushbu rejim faqatgina chayish juchun eki chayish jaraenida condicionsioner qo'shilish kerakligida qo'llanadi.</p>		
<p>3 HARORATI TANLASH TUGMASI</p>	<p>Suv haroratining mavjud variantlarni ulab yoqish uchun ushbu tugmaga bir necha marta bosong: (☞ (Sovuq: Barcha indikatorlar u'chiq), 20°C, 30°C, 40°C, 60°C, 95°C)</p>		
<p>4 CHAYISH REJIMINI TANLASH TUGMASI</p>	<p>Chayishning qo'shimcha sikllarni qo'shish uchun ushbu tugmani soing. Eng ko'pi bilan beshta sikldan foydalanish mumkin.</p>		
<p>5 SIQISHNI TANLASH TUGMASI</p>	<p>Siqish tezligini tanlash uchun ketma-ket tugmani bosong.</p> <table border="1" data-bbox="581 1017 1346 1091"> <tr> <td>WF702U2 / WF700U2 WF602U2 / WF600U2</td> <td>Barcha indikatorlar u'chiq, Ø, 400, 800, 1000, 1200 ayl./min.</td> </tr> </table> <p>“Ø siqishsiz” – oxirgi suv chiqarilganidan so'ng kir siqilmasdan barabanda qoladi.</p> <p>“Chayish ushlanishi (Barcha indikatorlar yoqilgan)” – kir oxirgi chayishdan so'ng qolgan suvda ivitilib qoladi. Kirni olishdan oldin suvni chiqarish yoki siqish sikli bajarilishi kerak.</p>	WF702U2 / WF700U2 WF602U2 / WF600U2	Barcha indikatorlar u'chiq, Ø, 400, 800, 1000, 1200 ayl./min.
WF702U2 / WF700U2 WF602U2 / WF600U2	Barcha indikatorlar u'chiq, Ø, 400, 800, 1000, 1200 ayl./min.		
<p>6 KIR YUVISH OPTSIYALARLARNI TANLASH TUGMASI</p>	<p>Kir yuvish parametrlarni tanlash uchun ushbu tugmaga bir necha marta bosong: ☞ (Namlantirish) → ☞ (Jadal) → ☞ (Dastlabki) → ☞ (Namlantirish) + ☞ (Jadal) → ☞ (Namlantirish) + ☞ (Dastlabki) → ☞ (Jadal) + ☞ (Dastlabki) → ☞ (Namlantirish) + ☞ (Jadal) + ☞ (Dastlabki) → (O'chirish.)</p> <p>“Dastlabki yuvish”: Dastlabki yuvishni tanlash uchun ushbu tugmani bosong. Dastlabki yuvish rejimidan faqat quyidagilar bilangina foydalanish mumkin: Paxta, Sintetika, Jinsi, Ko'rpa-to'shak anjomlari, To'q rangdagi buyumlar, Kundalik yuvish, Intensiv Eco yuvish, Bolalar buyumlarini yuvish.</p> <p>“Intensiv”: Yuviladigan narsalar juda kirlangan va intensiv ravishda yuvilishi kerak bo'lgan hollarda ushbu tugmani bosong. Har bir silk uchun yuvish vaqti orttiriladi.</p> <p>“Namlantirish”: Kirlaringizni namlantirish orqali kirlaringizdagi dog'larni samarali ketkazish uchun ushbu funksiyadan foydalaning.</p> <ul style="list-style-type: none"> Namlantirish jarayoni yuvish sikli ichida 13 daqiqa bajariladi. Namlantirish funksiyasi oltita sikl bilan 30 daqiqa ishlaydi, bunda bitta sikl namlantirish sikli bo'lib, 1 daqiqa aylanadi va 4 daqiqa to'xtaydi. Namlantirish funksiyasidan faqat quyidagilar bilan foydalanish mumkin: Paxta, Sintetika, Jinsi, Ko'rpa-to'shak anjomlari, Kundalik yuvish, Intensiv Eco yuvish, Bolalar buyumlarini yuvish. 		

Kir yuvish

7	ECO BUBBLE TANLASH TUGMASI	<p>Dastlabki holatda Eco Bubble dasturi yoqilgan bo'ladi. Uni bekor qilish uchun Eco Bubble dasturi tugmasini bir marta bosib, Bubble Generator indikatorini o'chadi. (boshqaruv panelida ko'rsatilgan), ushbu funksiyani yoqish uchun yana shu tugmani bosib..</p> <ul style="list-style-type: none">Ayrim kir yuvish sikllari Eco Bubble yoqilgan holda bajarilishi kerak (indicator panelda aks ettiriladi, generator esa avtomatik ravishda yoqiladi).Ayrim kir yuvish sikllari uchun bu dastur kerak emas va generator esa avtomatik ravishda o'chiriladi.Ko'pgina sikllar uchun siz ushbu dasturni qo'lda sozlashingiz mumkin, bu esa boshqaruv panelida aks ettiriladigan kir yuvish davomiyligiga jiddiy ta'sir ko'rsatadi (qo'shimcha ma'lumotlar olish uchun 27-betga qarang)..
8	KIR YUVISHNI QOLDIRISH TUGMASI	<p>Qoldirilgan kir yuvishni yakunlash uchun mavjud variantlarni ulab yoqish uchun ushbu tugmaga bir necha marta bosib (bir soat qadam bilan 3 soatdan 9 soatgacha). Aks ettirilgan vaqt kir yuvish sikli tugash vaqtini belgilaydi.</p>
9	TEZKOR YUVISH TUGMASI	<p>Ushbu dastur Yengil kirlangan kiyimlar va tez yuvish talab qilinadigan 2 kg dan kam bo'lgan buyumlar uchun mo'ljallangan. U kamida 15 daqiqa davom etadi, biroq suv bosimi, subning qattiqligi, suv quyish harorati, xona harorati, yuviladigan kirlarning turi/miqdori, kirlanish darajasi, foydalaniladigan kir yuvish vositasi, muvozanatlashmagan yuklanish, elektr ta'minotidagi sakrashlar va tanlangan qo'shimcha opsiyalarga bog'liq holda ko'rsatilgan qiymatlardan farq qilishi mumkin.</p> <ul style="list-style-type: none">Sikl vaqtini tanlash uchun ushbu tugmani qayta-qayta bosib: 15 min. > 20 min. > 30 min. > 40 min. > 50 min. > 1 hr.15 daq. > 20 daq. > 30 daq. > 40 daq. > 50 daq. > 1 soat > O'chirish. <p> OGOHLANTRISH Kunkunli/suyuq kir yuvish vositasining miqdori 20 g (2 kg bo'lgan kirlar uchun) dan oshmasligi kerak, aks holda kir yuvish vositasi qoldiqlari kiyimlarda qolishi mumkin.</p>
10	YENGIL SILLIQLASH REJIMINI TANLASH TUGMASI	<p>Siqishdan keyin kiyimlarda g'ijimlanishlarning hosil bo'lishini kamaytirish uchun ushbu tugmani bosib.</p>
11	MENING DASTURIM SIKLINI TANLASH TUGMASI	<p>Harorat, baraban aylanish tezligi, buyumlarning kirlanganlik darajasi, dastur kabilarni tanlangan holda o'zingizning sevimli dasturingizni tanlang.</p>
12	"START/PAUZA" TUGMASI	<p>Kir yuvish siklini to'xtatish yoki qayta yuklash uchun bosib.</p>
13	YOQISH TUGMASI	<p>Kir yuvish mashinasini yoqish uchun ushbu tugmani bir marta bosib, va o'chirish uchun qayta bosib.</p> <p>Agar kir yuvish mashinasi 10 min ko'proq vaqtga yoqilgan holatda qolsa va hech qanday operatsiyalar bajarilmasa ta'minot avtomatik ravishda o'chiriladi.</p>

Bolalardan qulflash

“Bolalardan qulflash” funksiyasi bolalar kir yuvishning tanlangan siklini almashtirib qo‘ymasliklari uchun tugmalarni bloklab qo‘yish imkoniyatini beradi.

Yoqish/o‘chirish

“Bolalardan qulflash” funksiyasini yoqish yoki o‘chirish kerak bo‘lsa, bir vaqtning o‘zida **Harorat** va **Chayish** tugmalarini 3 soniyaga bosib turing. Ushbu funksiya yoqilganidan so‘ng “**Bolalardan qulflash**” indikator yonadi.



“Bolalardan qulflash” funksiyasi yoqilganda faqat **Yoqish/o‘chirish** tugmasi ishlaydi. “Bolalardan qulflash” funksiyasi ta‘minot yoqilgandan va o‘chirilgandan keyin yoki ta‘minot kabeli o‘chirilganidan yoki qayta o‘qilganidan keyin ham yoqilgan bo‘ladi.

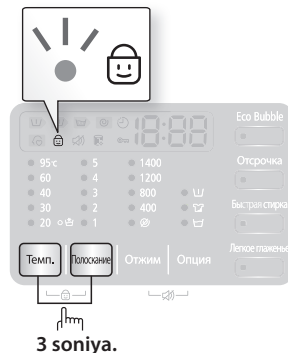

Tovush signalini o‘chirish

“Tovush signalini o‘chirish” funksiyasini barcha sikllarda tanlash mumkin. Ushbu funksiya tanlanganda barcha sikllar uchun tovush o‘chiriladi. Kir yuvish mashinasi bir necha marta o‘chirib yoqilganda ham ushbu parametr saqlanib qoladi.

Yoqish/o‘chirish

“Tovush signalini o‘chirish” funksiyasini yoqish yoki o‘chirish kerak bo‘lsa, **Siqish** va **Opsiya** tugmalarini bir vaqtda 3 soniyacha bosib turing.

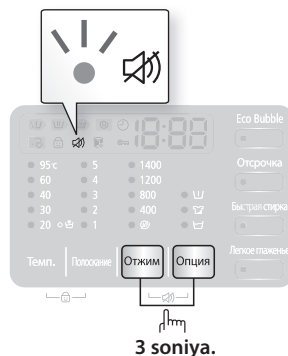

Kir yuvishni qoldirish

3-19 soatga qoldirish vaqtini tanlab (1 soat qadami bilan), kir yuvish mashinasi avtomatik ravishda kir yuvishni keyinroq tugatishi uchun uni dasturlash mumkin. Displayda aks ettirilayotgan vaqt kir yuvishning tugash vaqtini belgilaydi.

1. Kir yuvish mashinasining dasturini kir yuvish uchun mo‘ljallangan kir matosining turiga muvofiq qo‘lda yoki avtomatik ravishda o‘rnatish.
2. Qoldirish vaqti o‘rnatilgunga qadar **Kir yuvishni qoldirish** tugmasini bir necha marta bosish.
3. **Start/Pauza** tugmasini bosish. “**Kir yuvishni qoldirish**” indikator yonadi va soat ko‘rsatilgan vaqtgacha teskari sanashni boshlaydi.
4. “Kir yuvishni qoldirish” funksiyasini bekor qilish uchun **Yoqish/o‘chirish** tugmasini bosish, so‘ng kir yuvish mashinasini qaytadan yoqish.

Kir yuvish

Mening dasturim

Usbu tugma uni oddiygina bir marta bosish bilan o'zingizning doimiy (Harorat, baraban aylanish tezligi, buyumlarning kirlanganlik darajasi, dastur kabilarni hisobga oluvchi) kir yuvish dasturingizni faollashtirishga imkon beradi.

Dasturning saqlangan qo'shimcha funksiyalarini yuklash va foydalanish uchun **Mening dasturim** tugmasini bosing. "Моя программа (Mening dasturim)" chirog'i uning faollashtirilganligini ko'rsatadi. Bundan tashqari tanlangan dastur va qo'shimcha funksiyalarning signally chiroqlari miltillaydi. Siz o'zingizga kerak bo'ladigan barcha qo'shimcha funksiyalarni "**Mening dasturim**" dasturida o'rnatishingiz mumkin

1. Vodoprovod kranini oching.
2. **Yoqish/O'chirish** tugmasini bosing.
3. **Sikllar ulagichidan** foydalangan holda siklni tanlang.
4. Sikl tanlangandan keyin barcha qo'shimcha funksiyalarni o'rnatish.

 Har bir sikl uchun mavjud qo'shimcha funksiyalarni o'rnatish uchun 39-betdagi "dasturlar jadvali"-ga qarang.

5. Shundan keyin siz tanlangan sikl va qo'shimcha funksiyalarni Mening dasturim rejimida "**Mening dasturim**" tugmasini kamida 3 soniya bosib turgan holda saqlashingiz mumkin. Siz keyingi safar Mening dasturim-ni tanlaganingizda siz tanlaydigan sikl va qo'shimcha funksiyalar namoyish qilinadi.

 Siz yuqorida keltirilgan jarayonni takroran bajargan holda Mening dasturim funksiyasi parametrlarini o'zgartirishingiz mumkin. Siz so'nggi marta foydalangan parametrlar keyingi safar Mening dasturim-ni tanlaganingizda yana namoyish qilinadi.

 Agar Siz Mening dasturim tugmasini bossangiz va 3 soniya bo'lmasdan turib qo'yib yuborsangiz, avval saqlangan kir yuvish dasturi va qo'shimcha funksiyalar namoyish qilinadi. Agar Siz Mening dasturim tugmasini bossangiz va 3 soniyadan ko'proq vaqt ushlab tursangiz, hozirda o'rnatilgan kir yuvish dasturi va qo'shimcha funksiyalar saqlanadi va yorug'liq diodli indikator 3 soniya miltillab turadi.

Eco Bubble

Eco Bubble rejimi kir yuvish vositasining tekis taqsimlanishi va matolarga tezroq va chuqurroq kirishiga imkon beradi.

 Eco Bubble funksiyasidan Barabanni Eco tozalash dasturidan tashqari qolgan barcha kir yuvish dasturlarida foydalanish mumkin. Ushbu funksiyaning mavjudligi to'g'risidagi ma'lumotlar quyida keltirilgan.

Kir yuvish dasturi	Eco Bubble funksiyasi	Eco Bubble funksiyasini bekor qilish imkoniyati
Paxta, sintetika, jinsi, ko'rpam-to'shak anjomlari, to'q rangdagi buyumlar, kundalik	Mavjud	Mavjud
Intensiv Eco yuvish, Ust kiyimlar, bolalar buyumlari, jundan qilingan matolar, qo'lda yuvish		Yo'q
Barabanni Eco tozalash	Yo'q	-

 Kir yuvish dasturiga bog'liq ravishda Eco Bubble rejimining turli funksiyalaridan foydalanish mumkin. Dastlabki holatda Eco Bubble dasturi yoqilgan bo'ladi. Uni bekor qilish uchun Eco Bubble dasturi tugmasini bir marta bosib, ushbu funksiyani yoqish uchun yana shu tugmani bosib.

1. Eshikchani oching, yuvish uchun bakka kirlarni joylashtiring va eshikchani yoping.
2. **Yoqish/O'chirish** tugmasini bosib.
3. Funksiyani tanlang.
4. Yuviladigan kirlarning miqdorini hisobga olgan holda kerakli miqdorda kir yuvish vositasi va matolar yumshatgichlarini kir yuvish vositalari surilma qutisining tegishli kir yuvish vositalari dozatorlariga soling va uni yoping.

- Kerakli miqdordagi kir yuvish vositasini kir yuvish vositalari dozatoriga ①, va chayish vositasini chayish vositasi dozatoriga ② chayish vositasi chizig'idan ((MAX) "A") past darajada soling
- Agar Dastlabki yuvish dasturi tanlangan bo'lsa, dastlabki yuvish bo'limigam ① bo'limiga ham kir yuvish vosiyasini soling .

 Suyuq kir yuvish vositasidan foydalanish uchun ushbu qutiga har bir suyuq kir yuvish vositalari uchun dozator qo'ying (31-betdagi "Suyuq kir yuvish vositalari" bo'limiga qarang).

Suyuq kir yuvish vositalari dozatoriga kukunli kir yuvish vositasini solmang.

5. **Start/Pauza** tugmasini bosib.

- Kir yuvishni boshlash uchun Старт/Пауза (Start/To'xtatib turish) tugmasini bosib.
- Kir yuvish mashinasi ishlashni boshlagach siz Eco Bubble funksiyasini qo'sha yoki tanlay olmaysiz.
- Berilgan kir yuvish vositasi hajmida yetarli moqdorda ko'piklar hosil bo'ladi.



- Chiqindi filtrini muntazam ravishda tozalab turing. Doimiy ravishda tozalab turish yetarli miqdordagi ko'pikni hosil qilishga yordam beradi.
- Kir yuvish vositasi va yuviladigan kirlarga bog'liq ravishda ko'piklar so'rilishi va ular kamdek ko'rinishi mumkin.
- Ko'piklar kir yuvish boshlanishi bilan hosil bo'lishiga qaramasdan foydalanuvchiga ularni ko'rish uchun bir necha daqiqa vaqt talab qilinishi mumkin

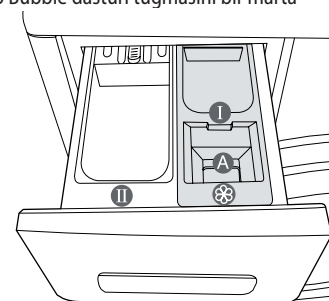

Kir yuvish

Sikllar ulagichini ishlatib kir yuvish

Samsung kompaniyasi tomonidan ishlab chiqilgan "Fuzzy Control" kir yuvishni avtomatik boshqarish tizimi tufayli kir yuvish juda oson bajariladi. Kir yuvish dasturini tanlashda mashina o'zi kir yuvishning to'g'ri harorati, vaqti va tezligini o'rnatadi, ularni siz ham o'z xohishingizga ko'ra o'zgartirishingiz mumkin.

1. Vodoprovod jo'mragini oching.
2. Kir yuvish mashinasini **Yoqish/o'chirish** tugmasini bosong.
3. Eshikchani oching.
4. Narsalarni kir yuvish mashinasining barabanida erkin joylashtirib va haddan tashqari yuklanishiga yo'l qo'ymasdan, ularni navbatma-navbat joylashtiring.
5. Eshikchani yoping..
6. Tegishli bo'limga kir yuvish vositasi va kerak bo'lsa kir konditsioneri eki dastlabki kir yuvish vositalarni yuklab qo'ying.

 Dastlabki kir yuvish rejimi "Paxta", "Sintetika", "Djins", "Ko'rpa-to'shak anjomlari", "To'q rangdagi buyumlar", "Kundalik yuvish", "Jadal", "Jadal Eco" va "Bolalar kiyimlari" dasturi tanlangan hollatdagina mavjud. Yuveniladigan buyumlar juda kirlangan hollardagina dastlabki kir yuvishdan foydalanish talab qilinadi.

7. Mato turiga mos holda kerakli siklni tanlash uchun Sikllar pereklyuchatelidan foydalaning: Paxta", "Sintetika", "Djins", "Ko'rpa-to'shak anjomlari", "To'q rangdagi buyumlar", "Kundalik yuvish", "Barabanni Eco tozalash", "Intensiv Eco yuvish", "Ust kiyimlar", "Bolalar buyumlarini yuvish", "Jundan qilingan buyumlar", "Qo'lda yuvish". Boshqaruv panelida tegishli indikatorlar yonadi.
8. Endi tegishli tugmalar yordamida kir yuvish harorati, chayish soni, siqish uchun aylanmalar soni va kir yuvishni qoldirish vaqtlarni tanlash mumkin.
9. **Start/Pauza** tugmasini bosong va kir yuvish boshlanadi. Kir yuvish indikator yonadi va displeyda siklning qolgan vaqti aks ettiriladi..

Pauza funksiyasi

Kir yuvish boshlanganidan so'ng 5 daqiqa davomida kirni qo'shish yoki olish mumkin.

1. Eshikni blokdan chiqarish uchun **Start/Pauza** tugmasiga bosong.

 Agar suv juda ISSIQ bo'lsa yoki suvning sathi juda YUQORI bo'lsa, eshikni ochish mumkin emas.

2. Eshik yopilganidan so'ng kir yuvishni davom ettirish uchun **Start/Pauza** tugmasini bosong.

Kir yuvish sikli tugaganida:

Kir yuvishning butun sikli tugaganidan so'ng kir yuvish mashinasi avtomatik ravishda o'chadi.

1. Eshikni oching.
2. Kirni oling.

Qo'lda kir yuvish rejimini o'rnatish

Sikllar ulagichini ishlatmasdan kir yuvish rejimini qo'lda o'rnatish mumkin.

1. Vodoprovod jo'mragini oching.
2. Kir yuvish mashinasida **Yoqish/o'chirish** tugmasini bosing.
3. Eshikni oching.
4. Narsalarni kir yuvish mashinasining barabanida erkin joylashtirib va haddan tashqari yuklanishiga yo'l qo'ymasdan, ularni navbatma-navbat joylashtiring.
5. Eshikni yoping.
6. Tegishli bo'lmalarga kir yuvish vositasi, kir konditsioneri va dastlabki kir yuvish vositalarni yuklab qo'ying.
7. Kir yuvish haroratini tanlash uchun Harorat tugmasini bosing. (☼ (Sovuq: Hamma indikatorlar o'chiq) , 20 °C, 30 °C, 40 °C, 60 °C, 95 °C)
8. Chayishning talab qilinayotgan siklar sonini tanlash uchun **Chayish** tugmasini bosing.
Eng ko'pi bilan beshta chayish sikllari mavjud.
Kir yuvish davomiyligi tegishli ravishda oshadi.
9. Siqish tezligini tanlash uchun **Siqish** tugmasini bosing.
(⊗: **Siqishsiz**, Barcha indikatorlar o'chirilgan: **chayishni to'xtatib turish**)
10. Qoldirilgan kir yuvishni yakunlash uchun mavjud variantlarni ulab yoqish uchun **Qoldirish** tugmasini bir necha marta bosing (bir soat qadam bilan 3 soatdan 19 soatgacha). Aks etuvchi vaqt kir yuvishning tugash vaqtini belgilaydi.
11. Kir yuvish siklni ishga tushirish uchun **Start/Pauza** tugmasini bosing.

KIR YUVISH BO'YICHA YO'RRIQNOMA

Eng yuqori tozalikka va kir yuvishning eng yuqori natijalariga erishish uchun ushbu oddiy yo'riqlarga rioya qiling.

 Kir yuvishdan oldin har doim yoriqdagi belgilarga muvofiq matoning parvarishlash xususiyatlarini tekshiring.

Kirni quyidagi mezonlarga muvofiq saralang va yuving.

- Parvarishlash bo'yicha yo'riqnoma yorlig'i: kimi paxta, aralash mato, sintetika, shoyi, jun va viskozadan tayyorlangan narsalarga saralang.
- Rang: rangli narsalarni oq narsalardan ajrating. Yangi rangli narsalarni alohida yuving.
- O'lcham: bitta siklga o'lchami bo'yicha turli narsalarni yuklash yanada samarali kir yuvishni ta'minlaydi.
- Sezuvchanlik: yangi junli narsalar, pardalar va shoyi matolar uchun "Nozik" kir yuvish siklidan foydalanib, nozik matoli narsalarni alohida yuving. Kir yuvish uchun mo'ljallangan narsalarning yorlig'idagi belgilariga yoki ilovadagi matoni parvarishlash bo'yicha axborotga qarang.

Cho'ntaklarni tekshirish

Har bir kir yuvishdan oldin cho'ntaklarni bo'shating. Tanga, pichoq, to'g'nagich va qog'oz uchun qisqichlar kabi kichikroq, qattiq va usli jasmlar borligi kir yuvish mashinasining shikastlanishiga olib kelishi mumkin. Katta to'qali, tugmali yoki boshqa metalldan yasalgan narsali kirlarni yuvmang.

Kiyimdagi metall elementlari kiyimga va bakka zarar yetkazishi mumkin. Tugmachali va kashtali kiyimlarni yuvishdan oldin teskarisini ag'daring. Agar kir yuvish vaqtida shim va kurtkalarining molniyalari ochiq bo'lsa, ular barabanga, rezina zichlagichiga, eshik oynasiga hamda boshqa kiyimlarga zarar yetkazishi mumkin.

Kir yuvishdan oldin molniyalar yopilgan va bog'ich yordamida mahkamlangan bo'lishi kerak. Uzun bog'ichli kiyim kiyimnig boshqa elementlari bilan chuvalashib ketishi mumkin, bu esa ularga zarar yetkazilishiga olib kelishi mumkin. Kir yuvishdan oldin bog'ichlar mahkamlanganligini tekshiring.

Paxtadan tayyorlangan narsalarni dastlabki yuvish

Kir yuvish mashinasi zamonaviy kir yuvish vositalaridan foydalanganda, elektr quvvati, vaqt, suv va kir yuvish uchun vositalarni tejab kir yuvishning ajoyib natijalarini ta'minlaydi. Biroq, agar paxtadan tayyorlangan narsalar juda ifloslangan bo'lsa, ularni yuvish uchun oqsillar asosidagi kir yuvish uchun vositasi bilan dastlabki kir yuvish dasturidan foydalaning

Kir yuvish

Yuklash hajmini aniqlash

Kir yuvish mashinasini haddan tashqari yuklamang. Aks holda kir yuvish natijalari qoniqarsiz bo'lishi mumkin. Kirning turiga muvofiq yuklash hajmini aniqlash uchun quyida keltirilgan jadvaldan foydalaning.

Mato turi	Yuklash hajmi	
Model	WF702U2 / WF700U2	WF602U2 / WF600U2
Paxta - o'rtacha/kam ifloslangan kir - kuchli ifloslangan kir	7,0 kg	6,0 kg
Sintetika	2,5 kg	2,5 kg
Djins	3,0 kg	3,0 kg
Ko'rpa-to'shak anjomlari	2,0 kg	2,0 kg
To'q rangdagi buyumlar	3,0 kg	3,0 kg
Jundan qilingan buyumlar	2,0 kg	1,5 kg

-  Kir bir tekisda yuklanmaganda (displayda "UE" indikatsiyasi yonadi), kirni qaytadan taqsimlab chiqing. Agar kir bir tekisda yuklanmagan bo'lsa, siqish samaradorligi pasayishi mumkin.
- O'rin oqligi yoki par ko'rpalar yuvilganda kir yuvish vaqti oshishi, shuningdek siqish samaradorligi pasayishi mumkin.
- O'rin oqligi yoki par ko'rpalarni yuvish uchun ko'pi bilan 2,0 kg yuklash tavsiya qilinadi.

Byustgalterlarni mahsus qopchalarda yuvish lozim (alohida sotib olinadi). Hamma byustgalterlarni ham yuvish mumkin emas – ularni buyish bo'yicha tavsiyalar ko'rsatilgan yorliqlarga qarang

- Byustgalterlarning metall detallari teshib chiqishi va kirga zarar yetkazishi mumkin. Shuning uchun ularni yupqa matoli kirlarni yuvish uchun to'r qopchalarga solish kerak.
- Paypoq, qo'lqop, chulki va dastro'mol kabi mayda va yengil kiyim predmetlari eshikda siqilib qolishi mumkin. Shu bois ularni yupqa matoli kirlarni yuvish uchun to'r qopchalarga soling.

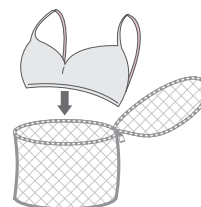

DIQQAT!

O'rin oqlig'ini yuvganda yostiq va ko'rpa jildlariga boshqa narsalar kirib qolishi mumkin. Bu kir o'rami hosil bo'lishiga hamda quchli tebranish va kir yuvish mashinasi siljinishiga olib kelishi mumkin.

KIR YUVISH VOSITALARI VA QO'SHIMCHALAR TO'G'RSIDA MA'LUMOT

Kir yuvish uchun kir yuvish vositalarni ishlatish

Kir yuvish uchun kir yuvish vositalari matoning turiga (paxta, sintetika, nozik mato, jun), rangiga, kir yuvish haroratiga va ifloslanish darajasiga muvofiq bo'lishi kerak. Har doim avtomatik kir yuvish mashinalari uchun ishlab chiqilgan kam ko'pik hosil qiluvchi kir yuvish vositalarni ishlatish.

Kirning hajmiga, ifloslanish darajasiga va ishlatilayotgan suvning qattiqiligiga asoslanib, kir yuvish vositalari ishlab chiqaruvchining tavsiyalariga rioya qiling. Agarda suvni qattigligiga noma'lum bo'lsa, suv ta'minoti bilan shug'ullanadigan tashkilotga murojaat qiling.

-  Qotib qolgan yoki yopishib qolgan kir yuvish vositalarni ishlatmang, chunki ular kir yuvish jarayonida erimasligi va chayish sikli vaqtida mashinada qolib ketishi mumkin. Bu kirning sifatsiz chayilishiga yoki teshiklar tiqilib qolishi oqibatida chetidan oqib ketishiga olib kelishi mumkin.

Iltilimos, "Jundan qilingan buyumlar" rejimidan foydalanganda quyidagilarga e'tibor qarating.

- Jundan qilingan buyumlarni yuvish uchun faqat neytral kir yuvish vositalaridan foydalaning.
- Kukunli kir yuvish vositalaridan foydalanish ushbu vositalarning kiyimlar va (jundan qilingan) materiallarda o'tirib olishiga olib kelish mumkin.

Kir yuvish vositalari uchun bo'lim



Ushbu kir yuvish mashinasi kir yuvish vositalari va kir konditsioneri uchun alohida bo'limlar bilan jihozlangan. Kir yuvish mashinasini yoqishdan avval tegishli bo'limlarga yuvish uchun barcha vositalarni qo'shing.

 Kir yuvish mashinasi ishlayotgan vaqtda dozatorni ochmang, chunki bu qaynoq suv yoki bug'dan kuyishga olib kelishi mumkin.

1. Boshqarish panelining chap tomonidan kir yuvish vositalari uchun bo'limni torting.
2. Kir yuvish mashinasini ishga tushirishdan oldin kir yuvish vositalari bo'linmasiga  kir yuvish uchun vositaning tavsiya qilingan miqdorini qo'shing.

 Kir yuvishda suyuq kir yuvish vositasidan foydalanish uchun suyuq kir yuvish vositasi qutisidan foydalaning (tegishli model uchun "Suyuq kir yuvish vositalari" bo'limiga qarang).

• Suyuq kir yuvish vositasi dozatoriga kukunli kir yuvish vositasini solmang.

3. Zarur bo'lgan hollarda kerakli miqdordagi kiyimlar uchun konditsionerni tegishli bo'lmaga soling  •MAX (MAKSIMAL DARAJA) (A) chizig'idan yuqori darajada to'ldirmang ().



DIQQAT!

Konditsioner bo'linmasiga () hech qanday kukunsimon/suyuq kir yuvish vositalarni QO'SHMANG.

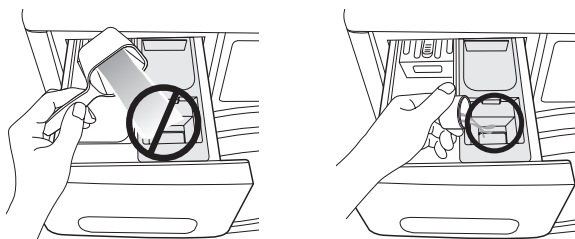
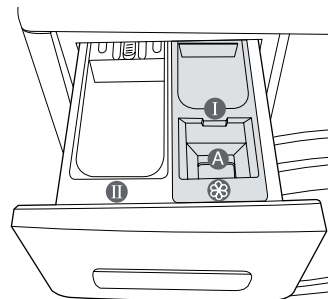

4. Dastlabki kir yuvish sikli ishlatilganda kir yuvish vositasining tavsiya qilingan miqdorini dastlabki kir yuvish bo'linmasiga  qo'shish lozim.

 Kiyimlarning katta predmetlari yuvilganda kir yuvish vositalarining quyidagi turlarini ISHLATMANG.

- Tabletkali va kapsulali kir yuvish vositalarini
- Shar va to'r ishlatilganda kir yuvish vositalarni

 Bo'limga kir yuvish uchun konsentratlashtirilgan yoki quyuq konditsionerlarni yuklashdan oldin ularni oz miqdorda suv bilan suyultirish lozim (teshiklar blokka tushib qolganligi sababli chetdan oqib ketishining oldini olish uchun).

 Ehtiyot bo'ling, dastlabki kir yuvish uchun bo'limga konditsioner qo'shilganidan so'ng kir yuvish vositalari qutisi yopilganda konditsioner oqib ketishiga yo'l qo'ymang.

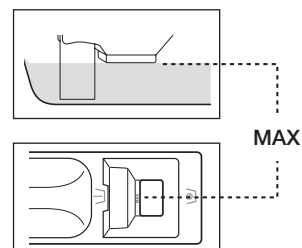

Suyuq kir yuvish vositasidan foydalanish (tanlangan modellar)

Suyuq kir yuvish vositasidan foydalanish uchun suyuq kir yuvish vositasini kir yuvish vositalari uchun surilma qutining asosiy yuvish uchun kir yuvish vositasi bo'lmasiga joylashtiring va asosiy yuvish bo'lmasiga suyuq kir yuvish vositasini quying.

- MAX (MAKSIMAL DARAJA) (A) chizig'idan yuqori darajada to'ldirmang.
- Kukunli kir yuvish vositasidan foydalanganda kir yuvish vositalari uchun surilma qutidan suyuq kir yuvish vositalari dozatorini olib qo'ying. Suyuq kir yuvish vositalari dozatori mavjud bo'lganda kukunli kir yuvish vositalari olinmaydi.
- Yuvish tugagandan keyin kir yuvish vositalari uchun surilma qutida ozgina miqdorda suyuqlik qolishi mumkin.

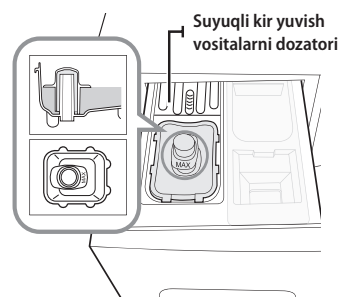

Kir yuvish mashinasini tozalash va xizmat ko'rsatish

Kir yuvish mashinasining tozaligini saqlash uning unumdorligini yaxshilash, mayda ta'mirlashni oldini olish va xizmat ko'rsatish muddatini uzaytirish imkoniyatini.

BARABANNI ECO TOZALASH

Bu funksiya barabanni ichida to'planib qolishi mumkin bo'lgan mog'orlarni o'z-o'zicha tozalash uchun mo'ljallangan.

1. Yoqish/O'chirish tugmasini bosing.

2. Sikllarni o'rnatish tugmasini Barabanni Eco tozalash-ga o'rnatish.

- Siz kir yuvishni kechiktirish funksiyasidan foydalanishingiz mumkin.
- Barabanni Eco tozalash sikli davomida suv harorati 70 °C ga o'rnatiladi.

Kir yuvish vositasining o'ziga xos xususiyatlari bilan bog'liq ravishda

- ☑ Barabanni Eco tozalash sikli davomida harorat 70 °C dan ortmaydi, biroq boshqaruv panelidagi displey faqat 60 °C ni ko'rsatishi mumkin.

Bu haroratni o'zgartirib bo'lmaydi.

- Narsalar yuklangandan keyin suvning o'rtacha harorati 30 °C bo'lgan holda paxtalik buyumlarni yuvish uchun dastur avtomatik ravishda o'rnatiladi.



3. Kir yuvish vositalari bo'lmasiga kerakli miqdordagi tozalash vositasini soling (II), keyin esa dozatorni yoping (Tozalash vositasi yordamida barabanni tozalash).

- Barabanni tozalash uchun faqat tavsiya qilingan tozalash vositalaridan foydalaning.
- Barabanni tozalashning ikki xil tozalash vositalar, kukunli va suyuq tozalash vositalari mavjud. Suyuq kir yuvish vositalari faqat suyuq kir yuvish vositalari uchun dozator bilan birga bo'ladi (alohida buyurtma bo'yicha).

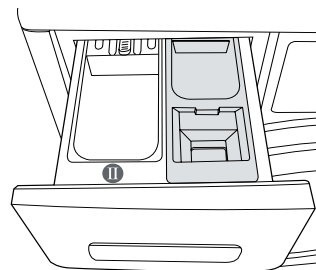

4. Start/Pausa tugmasini bosing.

- **Start/Pausa** tugmasi bosilgandan so'ng, barabanni Eco tozalash boshlanadi.



- Barabanni Eco tozalashdan foydalanib siz tozalash vositalarini qo'llamagan holda barabanni tozalashingiz mumkin.
- Hech qachon, kir yuvish mashinasida kirlar mavjud bo'lgan hollarda, barabanni Eco tozalash jarayonidan foydalanmang. Bu mato to'qimalarining shikastlanishi yoki kir yuvish mashinasining buzilishiga olib kelishi mumkin.
- **Hech qachon barabanni Eco tozalash sikli bilan oddiy kir yuvish vositasidan foydalanmang.**
- **Biz, tozalash vositasi ishlab chiqaruvchisi tomonidan tavsiya qilingan tozalash vositasi miqdorining faqat 10% dan foydalanishni tavsiya qilamiz.**
- Tarkibida xlorli oqartirgich mavjud bo'lgan tozalash vositasidan foydalanish mahsulot rangini o'chirishi mumkinligi tufayli faqat tarkibida kislorodli oqartirgich mavjud bo'lgan tozalash vositalaridan foydalaning.
- Kukunli kir yuvish vositasi: Faqat [barabanni tozalash uchun mo'ljallangan kukunli oqartirgich] yoki [tozalash vositasidan foydalaning].
- Suyuq kir yuvish vositasi: Faqat [barabanni tozalash uchun mo'ljallangan suyuq oqartirgich] yoki [tozalash vositasidan foydalaning]

Barabanni Eco tozalash dasturining avtomatik signalizatsiyasining ishlashi

- Agar tozalashdan keyin displeyda “Barabanni Eco tozalash” indikatorini yonib qolsa, bu barabanni tozalashni bajarish zarurligini anglatadi. Bu holda kir yuvish mashinasidan kirlarni oling, elektr ta’minotini o’chiring va Barabanni Eco tozalash dasturi bo’yicha barabanni tozalashni bajaring.
- Agar siz barabanni ekologik tozalashni bajarmasangiz, displeydagi “Barabanni Eco tozalash” indikatorini o’chadi. Shunga qaramasdan displeydagi “Barabanni Eco tozalash” indikatorini va pereklyuchatelidagi lampa ikki (2) marta kir yuvilgandan keyin yana yonadi. Biroq bu kir yuvish mashinasi uchun muammo tug’dirmaydi.
- Garchi umuman olganda Barabanni Eco tozalash to’g’risidagi avtomatik signal oyda bir marta yoki shunga yaqin vaqtlarda ishga tushsa ham, kir yuvish mashinasidan foydalanishingizga bog’liq ravishda uning ishlash vaqti o’zgarishi mumkin.
- **Signalizatsiya ishga tushgan hollarda filtrni chiqindilardan tozalang (35-betdagi “Chiqindi filtrni tozalash” bo’limiga qarang). Aks holda Eco Bubble funksiyasining samaradorligi pasayishi mumkin**

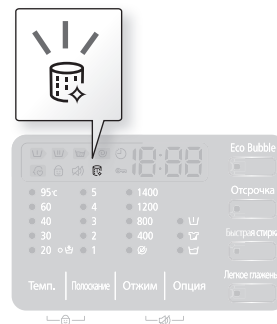

KIR YUVISH MASHINASIDAN SUVNI HALOQATLI CHIQRISH

1. Kir yuvish mashinasini rozetkadan olib qo’ying.
2. Tanga yoki kalit yordamida filtr qopqog’ini oching.

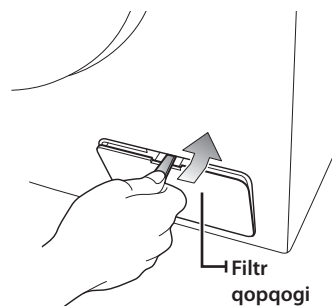

3. Favqulodda suv chiqarish trubkasini yo’naltiruvchi ilmoqdan uzish uchun uni oldinga torting



4. Favqulodda suv chiqarish trubkasi tirqishini berkituvchi qopqoqni oling.
5. Suvni tog’oraga oqizing.
- Suv siz o’ylagandan ko’ra ko’proq qolishi mumkin. Kattaroq idish tayyorlang.
6. Favqulodda suv chiqarish trubkasiga qopqoqni yana qoping va keyin favqulodda suv chiqarish trubkasini yo’naltiruvchi ilmoqqa biriktiring.
7. Filtr qopqog’ini o’z joyiga o’rnatting.

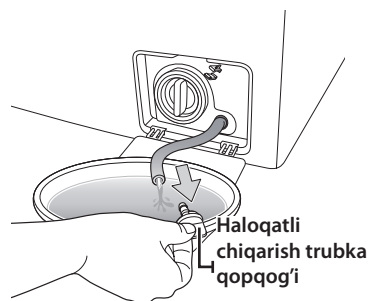

Kir yuvish mashinasini tozalash va unga texnik xizmat ko'rsatish

KIR YUVISH VOSITALAR BO'LINMASINI VA BO'LIM TOKCHASINI TOZALASH

1. Kir yuvish vositalar bo'linmasining ichida joylashgan bo'shashtiruvchi richagni bosib va bo'limni oling
2. Kir yuvish vositalar bo'linmasidan suyuq kir yuvish vositalari uchun to'siqni oling.

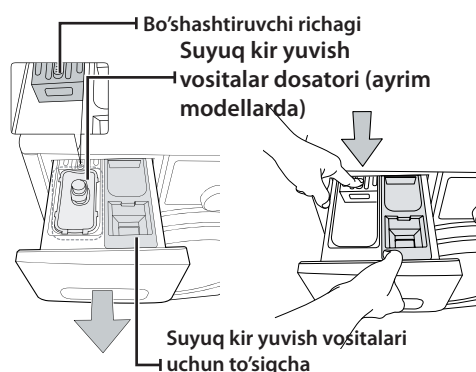

3. Bo'limning barcha qismlarni oqib turgan suvda yuving.

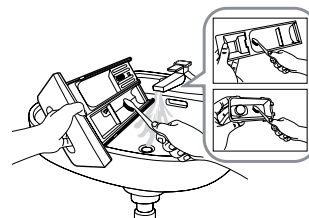

4. Bo'lim tokchasini eski tish cho'tkasi yordamida tozalang.
5. Suyuq kir yuvish vositalari uchun to'siqni bo'limga mahkam o'rnatib joyiga qo'ying.
6. Kir yuvish vositalar bo'linmasini qaytarib joyiga o'rnatib.
7. Qolib ketgan kir yuvish vositasini yo'qotish uchun barabanda kirsiz chayish siklini yoqing.

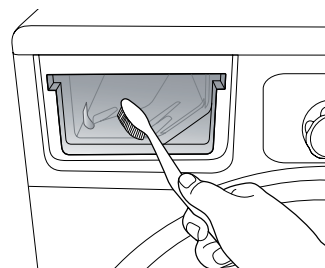

CHIQUINDI FILTRNI TOZALASH

Chiqindi filtrni bir yilda 5-6 marta yoki "5E". xatosi to'g'risida xabar paydo bo'lganida tozalash tavsiya qilinadi. (Oldingi betdagi "Kir yuvish mashinasidan suvni haloqatli chiqarish" bo'limga qarang)".



Filtrni iflosliklardan tozalashdan oldin elektr ta'minoti o'chirilgan bo'lishi lozim.

1. Birinchi navbatda qolib ketgan suvni yo'qoting (33-betdagi "Kir yuvish mashinasidan suvni haloqatli chiqarish" bo'limga qarang)
2. Agar siz qolib ketgan suvni chiqarmasdan filtrni olayotganingizda, qolib ketgan suv oqib ketishi mumkin.
3. Tanga yoki kalit yordamida filtr qopqog'ini oching.
4. Haloqatli chiqarish trubkasini chap tomonga aylantirib, uning qopqog'ini burab oling va barcha suvni chiqaring.
5. Iflosliklarni yuvib tashlang va chiqindi filtrdagi boshqa axlatlarni yo'qoting. Chiqindi filtrning orqa tomonida joylashgan suv chiqarish nasosining parraklari ifloslanmaganligini tekshirish.
6. Chiqindi filtr qopqog'ini joyiga o'rnatish.
7. Filtr qopqog'ini joyiga o'rnatish.

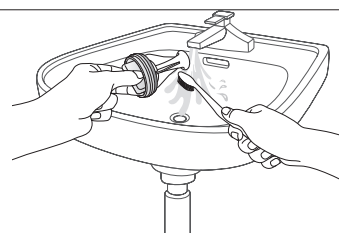
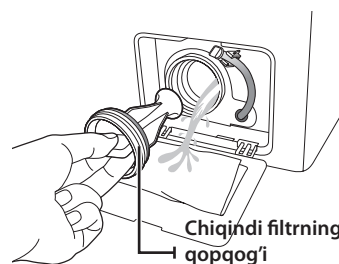

Mashina ishlayotgan vaqtida chiqindilar filtri qopqog'ini ochmang, chunki bu issiq suv oqib ketishiga olib kelishi mumkin.



- Filtr tozalab bo'lganidan so'ng chiqindilar filtri qopqog'i joyiga qo'yilganligini tekshiring. Agar filtr mashinaga qo'yilmagan bo'lsa, unda sizning kir yuvish mashinangiz yoqilmasligi yoki undan suv oqib chiqishi mumkin.
- Filtr tozalanganidan so'ng to'liq yig'ilgan bo'lishi kerak.

KIR YUVISH MASHINASINING TASHQI YUZASINI TOZALASH

1. Jilvirsiz maishiy tozalovchi vositalardan foydalangan holda, yumshoq mato bilan boshqaruv panelini qo'shib kir yuvish mashinasining yuzalarini artib chiqing..
2. Yuzani quriguncha yumshoq matoda arting.
3. Kir yuvish mashinasining yuzalariga suv tushib ketishidan ehtiyot bo'ling.

Kir yuvish mashinasini tozalash va unga texnik xizmat ko'rsatish

SUVNI QUYISH SHLANGINING TO'RSIMON FILTRINI TOZALASH

Suvni quyish shlangining to'rsimon filtrini bir yilda kamida bir marta yoki "4E" xatosi to'g'risida xabar paydo bo'lganida tozalash kerak:

1. Kir yuvish mashinasiga suv yuborishni o'chiring.
2. Kir yuvish mashinasining orqa devoriga mahkamlangan shlangni burab chiqaring. Shlangdagi bosim ta'sirida suv oqib ketishining oldini olish uchun shlangni latta bilan berkitib qo'ying.
3. Passatija yordamida shlang uchida joylashgan to'rsimon filtrni ehtiyot qilib oling va to'liq toza bo'lgunga qadar suv bilan yuvib tashlang. Shuningdek rezbalı birikmaning ichki va tashqi yuzalarini ham tozalang.
4. Filtrni joyiga qo'ying.
5. Shlangni kir yuvish mashinasiga ulang.
6. Birikmalar ishonchli mahkamlanligini tekshiring va vodoprovod jo'mragini oching.

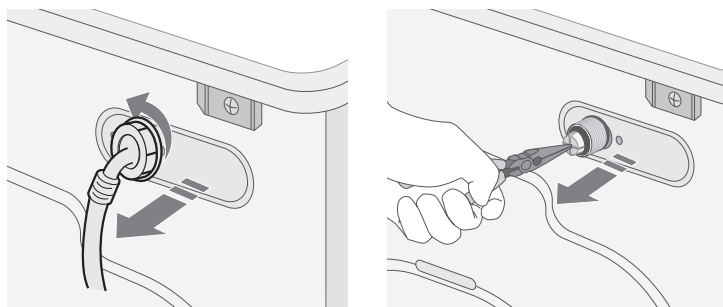

MUZLAB QOLGAN KIR YUVISH MASHINASINI TA'MIRLASH

Agar harorat suv muzlab qolish nuqtasidan pastroq tushid ketsa va kir yuvish mashinasi muzlab qolgan bo'lsa, quyidagi harakatlarni bajaring.

1. Kir yuvish mashinasini rozetkadan olib qo'ying.
2. Shlangni ajratib qo'yish uchun suvni quyish shlangi ulangan vodoprovod jo'mragi ustidan iliq suvni quyung.
3. Suvni quyish shlangini yeching va uni iliq suvga solib qo'ying.
4. Kir yuvish mashinasining barabaniga iliq suvni quyib, uni 10 daqiqaga barabanda qoldiring.
5. Suvni quyish shlangini qaytadan jo'mrakka ulang hamda suvni quyish va chiqarish funksiyalar sozligini tekshiring.

KIR YUVISH MASHINASINI SAQLASH

Agar kir yuvish mashinasini uzoq muddat ichida saqlash zaruriyati bo'lsa, eng yaxshisi suvni to'kib tashlash va o'zgaruvchan tok tarmog'idan mashinani o'chirib qo'yish lozim. Kir yuvish mashinasi ishdan chiqishi mumkin, agar uni saqlashga joylashtirishdan oldin shlanglardan va ichki qismlardan suv chiqarilmagan bo'lsa

1. "Tezkor 15" rejimini tanlang va oqartirish uchun bo'limga oqartirgichni qo'shing. Kir yuvish mashinasida kirni yuklamasdan kir yuvish siklini ishga tushiring.
 2. Vodoprovod jo'mraklarini burab qo'ying va suvni quyish shlanglarni uzib qo'ying.
 3. Kir yuvish mashinasini elektr tarmog'idan ajratib qo'ying va barabanga toza havo kelishi uchun eshikni ochiq holda qoldiring.
-  Agar mashina Selsiy bo'yicha 0 darajadan pastroq haroratda saqlangan bo'lsa, unda uni ishlatishdan oldin mashinadagi suv erib ketishi uchun ma'lum vaqt bering.

Nosozliklarni izlash va bartaraf qilish va axborot kodlari

QUYIDAGI BANDLARNI TEKSHIRING, AGAR KIR YUVISH MASHINASI...

MUAMMO	BARTARAF QILISH USULI
Ishga tushmayapti	<ul style="list-style-type: none">Kir yuvish mashinasi elektr ta'minot rozetkasiga ulanganligini tekshiring.Eshik zich yopilganligini tekshiring.Vodoprovod jo'mragi (jo'mraklari) ochilganligini tekshiring."Start/Pauza" tugmasi bosilganligini tekshiring..
Suv bilan yetarlicha to'ldirilmagan yoki suv yo'q	<ul style="list-style-type: none">Vodoprovod jo'mragini to'liq oching.Suvni quyish shlangi muzlab qolmaganligini tekshiring.Suvni quyish shlangini to'g'rilang.Suvni quyish filtrni tozalang.
Kir yuvish sikli tugaganidan so'ng bo'limda kir yuvish vositasi mavjud	<ul style="list-style-type: none">Kir yuvish mashinasi yetarlicha suv bosimi ostida ishlayotganligini tekshiring.Kir yuvish vositasi bo'lim markaziga solinganligini tekshiring..
Tebranmoqda yoki juda shovqin bilan ishlayapti	<ul style="list-style-type: none">Kir yuvish mashinasi tekis yuzaga joylashganligini tekshiring. Agar yuza notekis bo'lsa, Mashinani to'g'rilash uchun oyoqlar balandligini rostlang.Transportlash boltlari olib tashlanganligini tekshiring.Kir yuvish mashinasi hech qanday boshqa predmetlarga tegmayotganligini tekshiring.Kir bir tekisda yuklanganligini tekshiring.
Kir yuvish mashinasi suvni chiqarmayapti va/yoki kirni siqmayapti	<ul style="list-style-type: none">Suvni chiqarish shlangini to'g'rilang. Shlang bukilish joylarini bartaraf eting.Chiqindi filtr ifloslanmaganligini tekshiring.
Eshik yopiq holatda blokka tushib qolgan va ochilmayapti	<ul style="list-style-type: none">Barabandagi barcha suv to'kilganligini tekshiring.Eshik qulfining lampasi o'chirilganligini tekshiring. Suv chiqarilgandan so'ng eshik qulfining lampasi o'chiriladi.
Drenaj nasosi g'alati shovqin chiqarayapti.	<ul style="list-style-type: none">Drenaj nasosining patlar yoki boshqa begona materiallar bilan tiqilib qolmaganligini tekshiring. Shovqinni bartaraf qilish uchun tiqilgan filtrni tozalang.

Agar muammo bartaraf etilmasa, Samsung mijozlarga xizmat ko'rsatish mahalliy markaziga murojaat qiling.

Nosozliklarni izlash va bartaraf qilish va axborot kodlari

AXBOROT KODLARI

Agar kir yuvish mashinasida nosozliklar mavjud bo'lsa, uning displeyida axborot kodi namoyish qilinishi mumkin. Agar bu holat vujudga kelsa, quidagi jadvalda keltirilgan ma'lumotlarga qaranag va Texnik yordam ko'rsatish xizmatiga murojaat qilishdan avval jadvaldagi muammoni bartaraf etish bo'yicha maslahatlardan foydalanishga harakat qiling.

KODNING BELGILANISHI	BARTARAF QILISH USULI
dE	<ul style="list-style-type: none">Eshik zich yopilganligini tekshiring.Kir eshikka qisilmaganligini tekshiring.
4E	<ul style="list-style-type: none">Vodoprovod jo'mragini ochilganligini tekshiring.Suv bosimini tekshiring.Suv shlangining to'rsimon filtrlarini tozalang. Yuvish mashinasi "4E" kodini aks ettirganda, u 3 daqiqa davomida oqava suvini oqizadi. Shu paytda Quvvat tugmasi ishlamaydi.
5E	<ul style="list-style-type: none">Chiqindi filtrni tozalang.Suv chiqarish shlanggi to'g'ri ulanganligini tekshiring.
UE	<ul style="list-style-type: none">Kir bir tekisda yuklangan. Kirni qatadan taqsimlab chiqing. Faqat bitta narsa (masalan, paxmoq xalat yoki djinsi) yuvilganda oxirgi siqish natijasi qoniqarsiz bo'lishi mumkin va displeyda "UE" xatosi to'g'risida xabar aks ettiriladi.
cE/3E	<ul style="list-style-type: none">Texnik yordam ko'rsatish xizmatiga murojaat qiling.
Sud	<ul style="list-style-type: none">Ushbu holat ko'p miqdorda ko'pik hosil bo'lganda vujudga keladi. Bu shuningdek ko'pik olib tashlanganida ham displeyda aks ettiriladi. Uni olib tashlash tugaganida me'yordagi sikl takrorlanadi. (Bu me'yordagi ishlash jarayonlarning biridir..)
Uc	<ul style="list-style-type: none">Agar elektr ta'minoti barqaror bo'lmasa, unda kir yuvish mashinasi o'z elektr tizimini himoyalash uchun ishdan to'xtaydi.Elektr ta'minotning kuchlanishi me'yorga kelganidan so'ng kir yuvish sikli avtomatik ravishda davom etadi.

Har qaysi boshqa kodlar aks ettirilganda yoki agar taklif qilingan yechim muammoni bartaraf qilmasa, Samsung mijozlarga xizmat ko'rsatish markaziga yoki Samsung kompaniyasining mahalliy dileriga murojaat qiling.

Dasturlar Jadvali

DASTURLAR JADVALI

(● foydalanuvchining xohishiga ko'ra)

DASTUR	Maksimal yuklash (kg)		KIR YUVISH VOSITASI			Maks. har. (°C)	Aylanmalar soni (maks)
	WF702U2 WF700U2	WF602U2 WF600U2	Dastlabki	Kir yuvish	Konditsioner		WF702U2/WF700U2 WF602U2/WF600U2
Pahta	7,0	6,0	●	ha	●	95	1200
Sintetik	2,5	2,5	●	ha	●	60	1200
Djins	3,0	3,0	●	ha	●	60	800
Ko'rupa-to'shak anjomlari	2,0	2,0	●	ha	●	40	800
To'q rangdagi buyumlar	3,0	3,0	●	ha	●	40	1200
Kundalik yuvish	2,0	2,0	●	ha	●	60	1200
Barabanni Eco tozalash	-	-	-	ha	-	70	400
Intensiv yuvish Eco	3,0	3,0	●	ha	●	40	1200
Ustki kiyimlar	2,0	2,0	-	ha	●	40	1200
Bolalar kiyimi	3,0	2,5	●	ha	●	95	1200
Jundan qilingan buyumlar	2,0	1,5	-	ha	●	40	800
Qo'lda yuvish	2,0	1,5	-	ha	●	40	400

DASTUR	Dastlabki kir yuvish	Intensiv yuvish	Namlantirish	Kir yuvish kechiktirish	Tez kir yuvish	Yengil silliqlash	Mening dasturim
Pahta	●	●	●	●	●	●	●
Sintetik	●	●	●	●	-	●	●
Djins	●	●	●	●	-	●	●
Ko'rupa-to'shak anjomlari	●	●	●	●	-	●	●
To'q rangdagi buyumlar	●	●	-	●	-	●	●
Kundalik yuvish	●	●	●	●	-	●	●
Barabanni Eco tozalash	-	-	-	●	-	-	-
Intensiv yuvish Eco	●	●	●	●	-	●	●
Ustki kiyimlar	-	-	-	●	-	-	●
Bolalar kiyimi	●	●	●	●	-	●	●
Jundan qilingan buyumlar	-	-	-	●	-	-	●
Qo'lda yuvish	-	-	-	●	-	-	●

























1. Dastlabki kir yuvishli sikl taxminan 18 daqiqaga ko'payadi.
2. Ish davomiyligi to'g'risida ma'lumotlar IEC 60456/EN 60456 standartiga javob beruvchi o'lchashlar asosida olingan.
3. Paxta 60°C + Jadal +Eco Bubble dasturlari standartiga javob beradi.
4. Har bir muayyan holatdagi sikl vaqti jadvalda ko'rsatilgan qiymatlardan farq qilishi mumkin hamda uzatilyotgan suvning bosimi va harorati, kirning yuklangan hajmi va turining nisbatiga bog'liq.
5. Intensiv kir yuvish funksiyasi tanlanganda sikl vaqti har bir qikl uchun ko'payad

Ilova

KIYIMLAR YORLIQLARIDAGI BELGILAR TA'RIFI

Quyidagi belgilar kiyimni parvarishlash bo'yicha ko'rsatmalarni belgilaydi. Kiyimlardagi yorliqlar quyidagi tartibdagi to'rtta belgidan iborat: kir yuvish, quritish va dazmollash, quruq quruq tozalash, agar zarur bo'lsa.

Belgilardan foydalanish ham mamlakatdagi, ham xorijdagi tovar ishlab chiqaruvchilar o'rtasidagi o'zaro uyg'unlikni ta'minlaydi. Kiyim xizmat qilish muddatini uzaytirish va kir yuvish bilan bog'liq muammolarni bartaraf qilish uchun yorliqlardagi ko'rsatmalarga rioya qiling

 Mustahkam material	 100°C (maks.) haroratda dazmollash mumkin.
 Nozik mato	 Dazmollash mumkin emas.
 95°C haroratda kir yuvish mumkin.	 Quruq kimyoviy tozalashda har qaysi eritgichdan foydalanish mumkin.
 60°C haroratda kir yuvish mumkin.	 Quruq kimyoviy tozalash faqat perxlorid, yondirgichlarni to'ldirish benzini, toza spirt yoki R113 tozalovchi vositalardan foydalangan holda.
 40°C haroratda kir yuvish mumkin.	 Quruq kimyoviy tozalash faqat aviatsiya benzini, toza spirt yoki R113 tozalovchi vositalardan foydalangan holda.
 30°C haroratda kir yuvish mumkin.	 Quruq kimyoviy tozalashdan foydalanish mumkin emas.
 Faqat qo'lda kir yuvish mumkin.	 Tekis yuzada quritish.
 Faqat quruq kimyoviy tozalash.	 Quritish uchun osib qo'yish mumkin.
 Sovuq suvda oqartirish mumkin.	 Kiyim yelkachalarda quritish.
 Oqartirgichdan foydalanilmasin.	 Me'yordagi haroratda quritgichda quritish mumkin.
 200°C (maks.) haroratda dazmollash mumkin.	 Pasaygan haroratda quritgichda quritish mumkin.
 150°C (maks.) haroratda dazmollash mumkin.	 Quritgichda quritish mumkin emas.

ATROF-MUHITNI HIMOYA QILISH

- Mazkur uskuna ikkilamchi qayta ishlashga loyiq bo'lgan materiallardan ishlab chiqarilgan. Agar siz uskunani utilizatsiya qilmoqchi bo'lsangiz, maishiy chiqindilarni utilizatsiya qilish bo'yicha mahalliy qoidalarga rioya qiling. Uskunani elektr ta'minotiga ulab bo'lmasligi uchun ta'minot kabelini qirqib tashlang. Mashinaning bakida hayvonlar va kichik bolalar qamalib qolmasligi uchun eshikni olib tashlang.
- Ishlab chiqaruvchining yo'riqnomalarida tavsiya qilingan kir yuvish vositasining miqdorini ko'paytirib yubormang.
- Kir yuvish siklini ishga tushirishdan oldin dog' ketkazuvchilar va oqartiruvchilarni ishlating, faqat agar bu zarur bo'lganida.
- Kirni to'liq yuklash sizga suv va elektr quvvat sarfini tejab qolish imkoniyatini beradi (yuklanayotgan kirning aniq og'irligi ishlatilayotgan kir yuvish dasturiga bog'liq).

XAVFSIZLIK STANDATLARIGA JAVOB BERISH

Mazkur uskuna Yevropa xavfsizlik talablariga, EC 93/68 direktivasiga va EN 60335 standartiga javob beradi.

TEXNIK TAVSIFLAR

TURI		FRONTAL YUKLAMALI KIR YUVISH MASHINASI		
GABARIT O'LCHAMLARI		WF702U2BB** / WF700U2BB**	WF602U2BK** / WF600U2BK**	
		Ш600mm X Г530mm X B850mm	Ш600mm X Г450mm X B850mm	
SUV BOSIMI		50 kPa ~ 800 kPa		
SUV HAJMI		45l	39l	
O'RAMSIZ OG'IRLIGI		WF702U2BB** / WF700U2BB**	WF602U2BK** / WF600U2BK**	
		59 kg	56 kg	
KIR YUVISH VA SIQISH UCHUN YUKLASH HAJMI		7,0 kg	6,0 kg	
ISTE'MOL QILINADIGAN QUUVAT	MODEL	WF702U2BB** / WF700U2BB** WF602U2BK** / WF600U2BK**		
	KIR YUVISH	220 V	150 W	
		240 V	150 W	
	KIR YUVISH VA ISITISH	220 V	2000 W	
		240V	2400 W	
	SIQISH	MODEL	WF702U2BB** / WF700U2BB**	WF602U2BK** / WF600U2BK**
		230 V	350 W	350 W
SUVNI CHIQARISH		34 W		
SIQISH AYLANMALARI	MODEL	WF702U2BB** / WF700U2BB** WF602U2BK** / WF600U2BK**		
	ayl./min	1200		
TOK URISHDAN HIMOYA SINFI		I		

Buyumning tashqi ko'rinishi va tavsiflari mahsulotni takomillashtirish maqsadida oldindan ogohlantirilmasdan o'zgartirilishi mumkin.

Ilova

ENERGETIK SAMARADORLIGI

ENERGETIK SAMARADORLIGI		
Ishlab chiqaruvchi	Samsung	Samsung
Model	WF702U2BB** WF700U2BB**	WF602U2BK** WF600U2BK**
Energetik samaradarlik sinfi	A	A
Elektr quvvat iste'mol qilish, kWh/sikl kir yuvish va siqish to'liq yuklanganda 60°C haroratda Elektr quvvatining amaldagi sarfi mashinadan foydalanish rejimiga bog'liq	0.91	0.78
Kir yuvish sifati sinfi A: maksimal G: minimal	A	A
Siqish sifati sinfi A: maksimal G: minima	B	B
Aylanishlar maksimal chastotasi, ayl./min.	1200	1200
Kir yuvish mashinasini yuklash, kg (kir yuvish)	7.0	6.0
Bir siklda suv sarfi, litr	45	39
Tovush quvvatining to'g'rilangan darajasi, dBA	kir yuvish	52
	siqish	73

* Mahsulot ustida uning elektr samaradorligi to'g'risida axborotga ega yopishtiriladigan yorliq mavjud.

Belgilar



SAVOLLAR YOKI TAKLIFLAR PAYDO BO'LGAN HOLATDA

Mamlakat	TELEFON	VEB-BOG'LAMA
RUSSIA	8-800-555-55-55	www.samsung.com/ru/support
GEORGIA	0-800-555-555	www.samsung.com/support
ARMENIA	0-800-05-555	www.samsung.com/support
AZERBAIJAN	088-55-55-555	www.samsung.com/support
KAZAKHSTAN	8-10-800-500-55-500(GSM: 7799, VIP care 7700)	www.samsung.com/support
UZBEKISTAN	8-10-800-500-55-500	www.samsung.com/support
KYRGYZSTAN	8-10-800-500-55-500	www.samsung.com/kz_ru/support
TADJIKISTAN	8-10-800-500-55-500	www.samsung.com/support
MONGOLIA	7-800-555-55-55	www.samsung.com/support
UKRAINE	0-800-502-000	www.samsung.com/ua/support (Ukrainian) www.samsung.com/ua_ru/support (Russian)
BELARUS	810-800-500-55-500	www.samsung.com/support
MOLDOVA	0-800-614-40	www.samsung.com/support



Kod: DC68-02917A-11_UZ