

WF7528S8(W/V/S/C/R) WF7708S8(W/V/S/C/R)
WF7520S8(W/V/S/C/R) WF7700S8(W/V/S/C/R)
WF7522S8(W/V/S/C/R) WF7702S8(W/V/S/C/R)
WF7458S8(W/V/S/C/R) WF7704S8(W/V/S/C/R)
WF7450S8(W/V/S/C/R) WF7608S8(W/V/S/C/R)
WF7452S8(W/V/S/C/R) WF7600S8(W/V/S/C/R)
WF7358S8(W/V/S/C/R) WF7602S8(W/V/S/C/R)
WF7350S8(W/V/S/C/R) WF7604S8(W/V/S/C/R)

Стиральная машина

Руководство пользователя

Удивительные возможности

Благодарим за приобретение продукции
компании Samsung.

Зарегистрируйте свое устройство по адресу

www.samsung.com/global/register



ФУНКЦИИ

- **Замок от детей**

Функция блокировки панели управления “Дети” позволяет исключить возможность вмешательства детей в работу машины. При использовании данной защитной функции процесс эксплуатации машины изолирован от играющих детей.

- **Отложить старт**

Эта функция позволяет использовать задержку перед началом работы (не более 24 часов).

- **Бесшумная**

Цикл стирки происходит настолько бесшумно, что можно запускать стирку даже во время сна. При этом слив происходит практически бесшумно.

- **Лёгкое глажение (опция)**

После стирки в стиральной машиной Samsung серии Visio допускается легкое выглаживание мягкой тонкой ткани. Специально Разработанная компанией Samsung функция легкого глажения является специализированной программой стирки, помогающей уменьшить морщины и складки на одежде из тонких тканей, а также сэкономить время на глаженье.

- **Быстрая стирка**

Не теряйте время! Наша 28-минутная программа быстрой стирки - прекрасное решение для тех, кто занят. Можно постирать любимую одежду всего за 28 минут!

- **Программа “Деликатные” и “Шёлк”**

Особо бережная стирка деликатных тканей достигается благодаря специальному температурному режиму, бережным алгоритмы движений барабана и увеличенному объёму воды.

- **Стирка с использованием ионов серебра -технология Silver Nano**

В технологии Silver Nano, разработанной компанией Samsung, используются наночастицы серебра, обладающие антибактериальным и дезинфицирующим эффектом, благодаря которому в машине и барабане уничтожаются болезнетворные микробы. Как при бережной стирке, так и при стирке таких вещей, как носки, запах пота устраняется уже при температуре 30°C. Тем самым обеспечиваются практически полное уничтожение бактерий, экономия электроэнергии, а также сохранение цвета и формы одежды.

- **Ручная**

Одежда и тонкие вещи (например, из льна или шёлка), которые могут быть испорчены при обычной стирке, стираются в режиме, аналогичном ручной стирке.

МЕРЫ ПРЕДОСТОРОЖНОСТИ

В руководстве встречаются метки “Предупреждение” и “Внимание”. Эти предупреждения и важные инструкции по технике безопасности, которые следуют ниже, не охватывают все возможные условия и ситуации, которые могут возникнуть.

Пользователь обязан руководствоваться здравым смыслом, быть внимательным и осторожным при установке, обслуживании и эксплуатации стиральной машины. Компания Samsung не несет ответственности за повреждения, возникающие вследствие неправильного обращения.

ВАЖНЫЕ МЕТКИ БЕЗОПАСНОСТИ И ПРЕДУПРЕЖДЕНИЯ

Значки и символы, используемые в данном руководстве пользователя:

| | |
|--|---|
|  ПРЕДУПРЕЖДЕНИЕ! | Различного рода случайности или несоблюдение мер предосторожности могут привести к получению серьезной травмы или смерти . |
|  ВНИМАНИЕ! | Различного рода случайности или несоблюдение мер предосторожности могут привести к получению незначительной травмы или повреждению имущества . |
|  ВНИМАНИЕ! | Чтобы уменьшить риск возникновения пожара, взрыва, поражения электрическим током или получения травмы при использовании стиральной машины, соблюдайте следующие основные меры предосторожности. |

ПЕРЕД ИСПОЛЬЗОВАНИЕМ УСТРОЙСТВА

 Упаковочные материалы могут быть опасными для детей; храните все упаковочные материалы (пластиковые и полистироловые пакеты и т.п.) в недоступных для детей местах.

Устройство предназначено только для домашнего использования.

Подключение к водопроводу и электросети должно быть выполнено квалифицированным специалистом в соответствии с инструкциями производителя (см. раздел “Установка стиральной машины”) и требованиями безопасности местного законодательства.

 Производитель оставляет за собой право вносить изменения в конструкцию машины, которые не ухудшают технические характеристики изделия, без предварительного уведомления.

Перед использованием устройства все упаковочные и транспортировочные болты должны быть удалены. Если их не удалить, это может привести к серьезным повреждениям. См. раздел “Удаление транспортировочных болтов”.

Перед первой стиркой следует запустить полный цикл стирки без загрузки белья. См. раздел “Первая стирка белья”.

ИНСТРУКЦИИ ПО ТЕХНИКЕ БЕЗОПАСНОСТИ

Карманы одежды, предназначенной для стирки, должны быть пустыми. Наличие твердых и острых предметов, например монеток, булавок, гвоздей или камней, может привести к серьезным повреждениям устройства.

МЕРЫ ПРЕДОСТОРОЖНОСТИ

Необходимо отключать стиральную машину от электросети, поскольку кнопка вкл/выкл не обесточивает машину.

После использования следует обязательно отключать устройство от электросети и перекрывать воду.

Перед открытием дверцы устройства убедитесь, что вода стекла. Не открывайте дверцу, если вода стекла не полностью.

Домашние животные и маленькие дети могут забраться в стиральную машину. Проверяйте устройство перед каждым использованием.

Во время цикла стирки стеклянная дверца сильно нагревается. Не допускайте детей к стиральной машине во время ее работы.

Не следует пытаться ремонтировать устройство самостоятельно. Ремонт, выполненный неопытным или неквалифицированным специалистом, может стать причиной травмы и/или повлечь за собой необходимость более серьезного ремонтного обслуживания.

Если повреждена вилка (кабель питания), в целях безопасности ее необходимо заменить аналогичной вилкой у производителя или сотрудника сервисной службы.

Данное устройство должно обслуживаться в авторизованном сервисном центре и только с использованием оригинальных запасных частей.

Данное устройство не предназначено для использования детьми или инвалидами, кроме тех случаев, когда за ними осуществляется контроль ответственным лицом, чтобы обеспечить безопасность использования устройства. Не разрешайте детям играть со стиральной машиной.

Устройство должно быть подключено к заземленной розетке, защищенной автоматическим выключателем от сверхтоков. Рассчитанной на соответствующую потребляемую мощность.

Данное устройство следует разместить так, чтобы имелся свободный доступ к сетевой вилке после установки.

Не следует использовать воду, содержащую масло, крем или лосьон, которые можно приобрести в косметических магазинах или массажных салонах.

- В противном случае это может привести к деформации уплотнителей, что в свою очередь приведет к сбоям в работе или утечке воды.

Барабан стиральной машины из нержавеющей стали обычно не подвергается коррозии. Однако если в барабане в течение длительного времени находятся металлические предметы (например, заколка для волос), барабан может покрыться ржавчиной.

- Не следует оставлять в барабане на длительное время воду или отбеливающее вещество, содержащее хлор.
- Не следует часто использовать или оставлять на длительное время воду с содержанием железа.
- Если на поверхности барабана начнет появляться ржавчина, для чистки поверхности используйте нейтральное чистящее средство и губку или мягкую ткань (ни в коем случае не используйте металлическую щетку).

Поскольку вентиляционные отверстия стиральной машины находятся снизу, не допускайте, чтобы их закрывал ковер.

Используйте новые шланги, старые шланги использовать не рекомендуется.

СОДЕРЖАНИЕ

УСТАНОВКА СТИРАЛЬНОЙ МАШИНЫ

6

- 6 Распаковка стиральной машины
- 6 Общий вид стиральной машины
- 7 Выбор места для установки машины
- 7 Регулировка высоты ножек
- 7 Удаление транспортировочных болтов
- 8 Подсоединение шланга подачи воды
- 9 Подсоединение шланга подачи воды (не для всех моделей)
- 9 Расположение сливного шланга
- 10 Подключение стиральной машины к электросети

СТИРКА БЕЛЬЯ

11

- 11 Первая стирка белья
- 11 Загрузка средства для стирки в стиральную машину
- 13 Стирка белья с использованием функции Fuzzy Logic
- 14 Стирка белья с использованием функции Fuzzy Logic
- 15 Установка режима стирки вручную
- 15 Использование функции отложенного старта
- 15 Советы и рекомендации ПО стирке БЕЛЬЯ

УХОД ЗА СТИРАЛЬНОЙ МАШИНОЙ

17

- 17 Аварийный слив воды из стиральной машины
- 17 Восстановление работоспособности замерзшей стиральной машины
- 18 Чистка внешней поверхности стиральной машины
- 18 Чистка отсека средств для стирки и ниши
- 19 Чистка фильтра для мусора
- 19 Чистка сетчатого фильтра шланга подачи воды

УСТРАНЕНИЕ НЕИСПРАВНОСТЕЙ

20

- 20 Неисправности и способы их устранения
- 21 Расшифровка сообщений об ошибках

ТАБЛИЦА ПРОГРАММ

22

- 22 Таблица программ

ПРИЛОЖЕНИЕ

24

- 24 Описание символов на этикетках одежды
- 24 Предупреждения по обеспечению электрической безопасности
- 25 Защита окружающей среды
- 25 Заявление о соответствии стандартам
- 25 Технические характеристики

установка стиральной машины

РАСПАКОВКА СТИРАЛЬНОЙ МАШИНЫ

Распакуйте стиральную машину и проверьте ее на наличие повреждений вследствие транспортировки. Убедитесь также, что в комплект входят все элементы, указанные ниже. Если стиральная машина была повреждена во время транспортировки или в комплект входят не все элементы, незамедлительно обратитесь к дилеру компании Samsung.

ОБЩИЙ ВИД СТИРАЛЬНОЙ МАШИНЫ

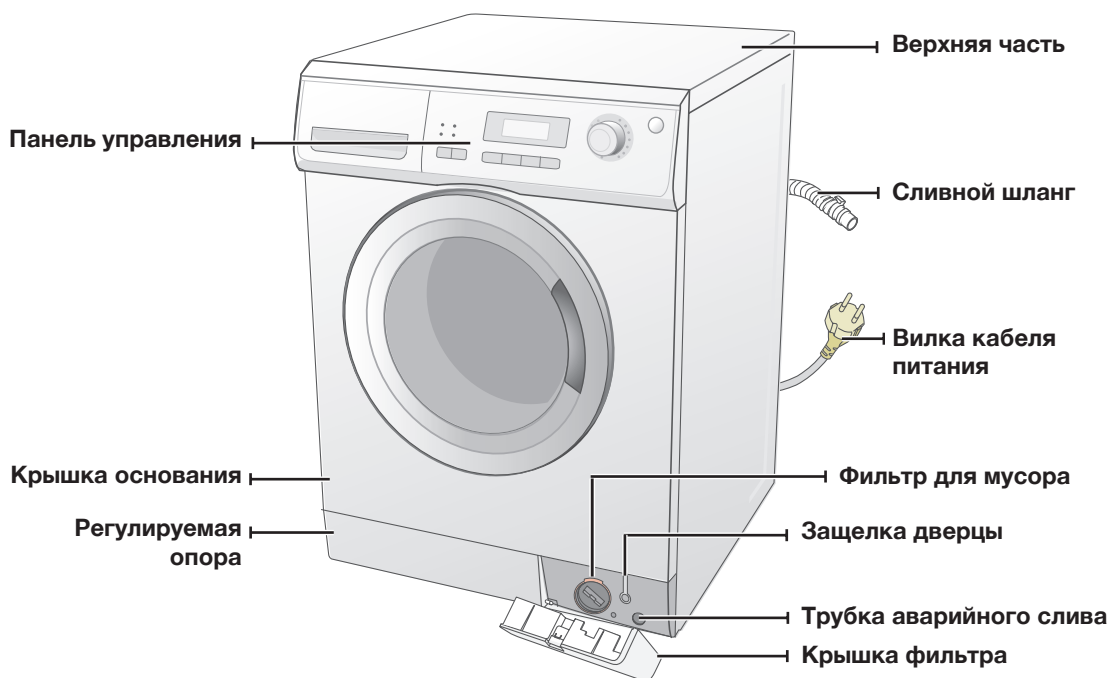

Гаечный ключ
(Опция)

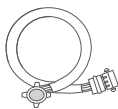

Шланг подачи воды



Держатель шланга
(Опция)

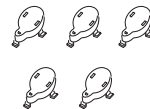

Заглушки отверстий для болтов

ВЫБОР МЕСТА ДЛЯ УСТАНОВКИ МАШИНЫ

Перед установкой стиральной машины выберите будущее место расположения, соответствующее следующим характеристикам:

- прочная ровная поверхность (если поверхность неровная, см. приведенный ниже раздел “Регулировка высоты ножек”);
- будущее месторасположение защищено от воздействия прямых солнечных лучей;
- имеется достаточная вентиляция;
- комнатная температура не опускается ниже 0 °С;
- расположение вдали от источников тепла (угольная печь или газовая плита).

Убедитесь, что кабель питания не проходит под стиральной машиной.

При установке стиральной машины на пол с ковровым покрытием не следует закрывать вентиляционные отверстия.

РЕГУЛИРОВКА ВЫСОТЫ НОЖЕК

Если пол неровный, отрегулируйте высоту ножек (не подкладывайте под ножки деревянные бруски или другие предметы):

1. Ослабьте стопорную гайку ножки и вращайте ножку рукой, пока не получите нужную высоту.
2. Затяните стопорную гайку с помощью ключа.

Если стиральную машину установить на неровную или неустойчивую поверхность, при работе она будет вибрировать или будет слышен шум. (Допустимый угол наклона составляет не более 1 градуса).

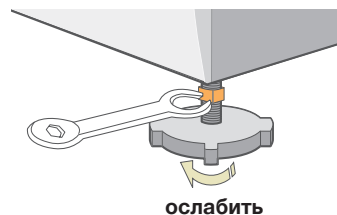

УДАЛЕНИЕ ТРАНСПОРТИРОВОЧНЫХ БОЛТОВ

Перед использованием стиральной машины необходимо удалить все транспортировочные болты на задней панели устройства. Удаление болтов.

1. Перед удалением ослабьте все транспортировочные болты с помощью ключа.
2. Возьмите болт и извлеките его через широкую часть отверстия. Повторите процедуру для каждого болта.
3. Закройте отверстия с помощью прилагаемых пластмассовых заглушек.
4. Сохраните транспортировочные болты для дальнейшего использования.
5. В случае вынужденной транспортировки стиральной машины нужно обязательно устанавливать болты вместе со втулками, в противном случае возможно повреждение машины.

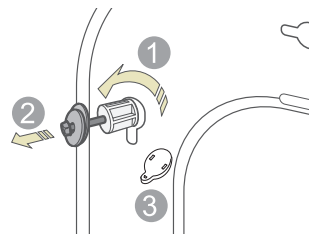

Болты необходимо извлечь вместе с втулками. При извлечении втулок следите, чтобы они не попали вовнутрь барабана.

установка стиральной машины

ПОДСОЕДИНЕНИЕ ШЛАНГА ПОДАЧИ ВОДЫ

Один конец шланга подачи воды необходимо подсоединить к стиральной машине, а другой - к водопроводному крану. Не растягивайте шланг подачи воды. Если шланг слишком короткий, замените шланг на более длинный шланг, выдерживающий высокое давление.

Подсоединение шланга подачи воды.

1. Возьмите шланг подачи холодной воды с Г-образной насадкой и подсоедините его к входному отверстию подачи холодной воды на задней панели машины. Затяните соединение вручную.
2. Подсоедините другой конец шланга подачи холодной воды к водопроводному крану с холодной водой и затяните соединение вручную. Если необходимо, можно изменить положение шланга подачи воды на стиральной машине. Для этого ослабьте соединение, поверните шланг и снова затяните соединение.

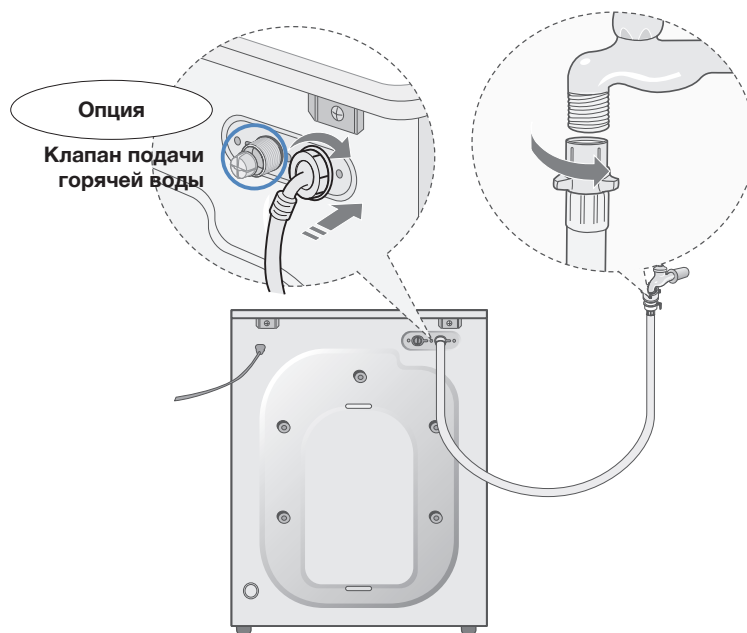

Опция для подключения к горячей воде:

1. Возьмите шланг подачи горячей воды с красной Г-образной насадкой и подсоедините к красному входному отверстию подачи горячей воды на задней панели машины. Затяните соединение вручную.
2. Подсоедините другой конец шланга подачи горячей воды к водопроводному крану с горячей водой и затяните соединение вручную.
3. Если требуется использовать только холодную воду, используйте Y-образную насадку.

ПОДСОЕДИНЕНИЕ ШЛАНГА ПОДАЧИ ВОДЫ (НЕ ДЛЯ ВСЕХ МОДЕЛЕЙ)

1. Снимите адаптер со шланга подачи воды.



2. Сначала с помощью крестообразной отвертки ослабьте четыре винта на адаптере. Затем возьмите адаптер и поворачивайте часть (b) адаптера в направлении, указанном стрелкой, пока не образуется зазор шириной около 5 мм.



3. Подсоедините адаптер к водопроводному крану и туго затяните винты. Затем поворачивайте часть (b) в направлении, указанном стрелкой, и совместите части (a) и (b).



4. Подсоедините шланг подачи воды к адаптеру. Потяните вниз часть (c) шланга подачи воды. Если отпустить часть (c), шланг автоматически подсоединится к адаптеру со щелчком.



5. Подсоедините другой конец шланга подачи воды к впускному клапану для воды, расположенному в задней части стиральной машины. Заверните шланг по часовой стрелке до упора.

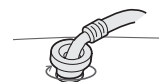

-  Если после завершения подсоединения происходит утечка воды из шланга, повторите процедуру подсоединения заново. Для подачи воды используйте наиболее удобный для этой цели водопроводный кран. В том случае, если кран имеет квадратную форму или слишком большой диаметр, извлеките промежуточное кольцо, прежде чем подсоединять адаптер к водопроводному крану.

РАСПОЛОЖЕНИЕ СЛИВНОГО ШЛАНГА

Конец сливного шланга можно расположить несколькими способами.

Вставить в ответвление сливной трубы раковины

Ответвление сливной трубы должно располагаться выше сифона слива раковины, чтобы конец шланга находился не ниже 60 см над уровнем пола.

Вставить в сливную трубу

Компания Samsung рекомендует использовать вертикальную трубу высотой 65 см; она должна быть не короче 60 см и не длиннее 90 см.

установка стиральной машины

ПОДКЛЮЧЕНИЕ СТИРАЛЬНОЙ МАШИНЫ К ЭЛЕКТРОСЕТИ

СЛЕДУЕТ заземлить электророзетку, используемую для подключения стиральной машины.

Перед использованием машины квалифицированный электрик должен проверить, правильно ли выполнено заземление.

ПРЕДУПРЕЖДЕНИЕ

Перед эксплуатацией убедитесь, что вилка и кабель питания не повреждены.

Не включайте вилку в розетку, если существует опасность поражения электрическим током.

ЦЕПИ ПИТАНИЯ

Стиральная машина должна быть подключена в отдельную цепь, к которой не подключены другие устройства. В противном случае может сработать автоматический выключатель или перегореть предохранитель.

стирка белья

ПЕРВАЯ СТИРКА БЕЛЬЯ

Перед первой стиркой следует запустить полный цикл стирки без загрузки белья.

Необходимые действия.

1. Нажмите кнопку  (Вкл./Выкл.).
 2. Загрузите небольшое количество средства для стирки (II) в отсек для моющего средства.
 3. Включите источник подачи воды для стиральной машины.
 4. Нажимайте кнопку “Температура”, пока не отобразится индикация 40 °С.
 5. Нажмите кнопку запуска/паузы.
- При этом удалится вода, оставшаяся в машине после испытаний, выполненных производителем.

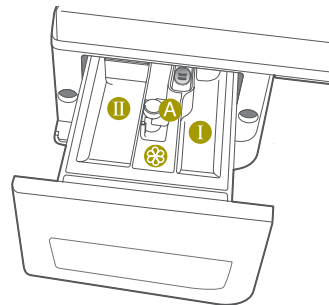

Отсек I: средство для предварительной стирки или крахмал.

Отсек II: средство для основной стирки, средство для смягчения воды, средство для предварительного замачивания, отбеливатель и пятновыводитель.

Отсек A: добавки, например кондиционер для белья или вспомогательные вещества (заполнять следует не выше нижнего края перегородки “A”).

ЗАГРУЗКА СРЕДСТВА ДЛЯ СТИРКИ В СТИРАЛЬНУЮ МАШИНУ

1. Выдвиньте отсек средства для стирки.
2. Загрузите средство для стирки белья в отсек средства для стирки (II).
3. Загрузите в соответствующий отсек кондиционер для белья (A) (если требуется).
4. Загрузите в отсек средство для предварительной стирки (I) (если требуется).



Концентрированные или густые кондиционеры для белья перед загрузкой в отсек следует разбавлять небольшим количеством воды (для предотвращения переливания через край вследствие блокировки отверстий).

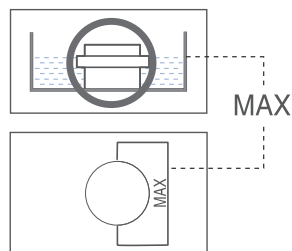

стирка белья



| | |
|---|---|
| <p>1 Цифровой графический дисплей</p> | <p>Отображение оставшегося времени цикла стирки, всей информации о процессе стирки и сообщений об ошибках.</p> |
| <p>2 Кнопка выбора технологии Silver Nano с использованием ионов серебра</p> | <p>При использовании функции Silver Nano вода с ионами серебра поступает в барабан во время последнего полоскания, обеспечивая антибактериальную защиту. Можно выбрать одну из опций: “Антибактериальная стирка” для удаления бактерий или “Защитное полоскание” для длительного защитного эффекта, а также обе опции одновременно.</p> |
| <p>3 Кнопка выбора функции “Лёгкое глажение”</p> | <p>При использовании функции “Лёгкое глажение” снижается образование складок белья и уменьшается время глажения. (используйте в сочетании со следующими режимами стирки: “Хлопок”, “Цветные”, “Быстрая”, “Сильнозагрязненные”, “Смешанные”, “Полоскание+Отжим”, “Отжим”).</p> |
| <p>4 Кнопка выбора предварительной стирки</p> | <p>Нажмите кнопку для выбора предварительной стирки. Предварительная стирка доступна только для режимов “Хлопок”, “Цветные”, “Синтетика”, “Джинсы”, “Сильнозагрязненные”, “Смешанные”.</p> |
| <p>5 Кнопка “Удаление пятен”</p> | <p>Нажмите кнопку для интенсивной стирки сильнозагрязнённого белья (выберите “L1” → “L2” → “L3” в соответствии со степенью загрязнённости белья).</p> |
| <p>6 Кнопка выбора функции блокировки контрольной панели</p> | <p>Эта кнопка предназначена для блокировки кнопок стиральной машины от нажатия детьми.</p> <p>Включение/отключение функции: для включения функции. нажмите кнопку запуска/паузы, чтобы включить стиральную машину. Нажмите и удерживайте кнопки “Удаление пятен” + “Температура” в течение 2-3 секунд. Функцию можно включить только при включенном питании стиральной машины. Если включить функцию блокировки “Дети” во время стирки, ни одна кнопка не будет действовать до тех пор, пока функция не будет отключена. Будет действовать только кнопка Выкл. Загорится индикатор функции блокировки “Дети”. Для выключения функции нажмите и удерживайте кнопки “Удаление пятен” + “Температура” в течение 2-3 секунд, затем индикатор гаснет, и происходит выключение функции.</p> <p> Проверьте, не включена ли функция блокировки Дети, если стиральная машина работает, а кнопки не действуют.</p> |

| | | | |
|---|---|--|---|
| 7 | Кнопка выбора температуры | Нажмите кнопку несколько раз для переключения доступных режимов температуры воды. (Холодная (без нагрева), 30 °С, 40 °С, 60 °С и 95 °С) | |
| 8 | Кнопка выбора количества полосканий | Нажмите кнопку выбора количества полосканий для добавления циклов полоскания. Доступно пять циклов полоскания. | |
| 9 | Кнопка выбора количества оборотов для отжима | Нажмите кнопку несколько раз для переключения доступных вариантов скорости вращения. | |
| | | WF7704S8/WF7604S8 | Холодная, 0, 400, 800, 1200, 1400 об./мин |
| | | WF7702S8/WF7602S8/WF7522S8/WF7452S8 | Холодная, 0, 400, 800, 1000, 1200 об./мин |
| | | WF7700S8/WF7600S8/WF7520S8/ WF7450S8/WF7350S8 | Холодная, 0, 400, 600, 800, 1000 об./мин |
| WF7708S8/WF7608S8/WF7528S8/ WF7458S8/WF7358S8 | Холодная, 0, 400, 600, 800 об./мин | | |
| 0 : без отжима Отсутствие отображения: задержка полоскания | | | |
| 10 | Кнопка выбора отложенного старта | Нажмите кнопку несколько раз для переключения доступных вариантов отложенного старта (от 3 до 24 часов с шагом в один час). Отображаемое время означает время до окончания цикла стирки. | |
| 11 | Переключатель режимов | Поверните переключатель для выбора одной из 14 доступных программ стирки: “Хлопок”, “Цветные”, “Синтетика”, “Деликатные”, “Ручная стирка шерсти”, “Джинсы”, “Быстрая”, “Полоскание+Отжим”, “Отжим”, “Слив”, “Шёлк”, “Сильнозагрязненные”, “Смешанные”, “Бесшумная”. | |
| 12 | ⊗ кнопка Старт/Пауза | Нажмите для приостановки или перезапуска программы стирки. | |
| 13 | ⊙ кнопка включения-выключения (Вкл./Выкл.) | Нажмите эту кнопку один раз, чтобы включить стиральную машину, и нажмите повторно, чтобы выключить. Если стиральная машина остается включенной более 10 минут и не производится никаких операций с кнопками, питание автоматически отключается. | |

СТИРКА БЕЛЬЯ С ИСПОЛЬЗОВАНИЕМ ФУНКЦИИ FUZZY LOGIC

Благодаря автоматической системе управления стиркой “Fuzzy Logic”, разработанной компанией Samsung, стирка с помощью данной стиральной машины выполняется очень легко. При выборе программы стирки машина сама устанавливает правильную температуру, время и продолжительность стирки.

Стирка белья с использованием функции Fuzzy Logic.

1. Откройте водопроводный кран.
2. Нажмите кнопку ⊙ (Вкл./Выкл.).
3. Откройте дверцу.
4. Загрузите поочередно вещи, размещая их свободно в барабане машины и избегая перегрузки.
5. Закройте дверцу.
6. Загрузите в соответствующие отсеки средство для стирки, кондиционер для белья и средство для предварительной стирки (если требуется).

стирка белья

СТИРКА БЕЛЬЯ С ИСПОЛЬЗОВАНИЕМ ФУНКЦИИ FUZZY LOGIC

Благодаря автоматической системе управления стиркой “Fuzzy Logic”, разработанной компанией Samsung, стирка с помощью данной стиральной машины выполняется очень легко. При выборе программы стирки машина сама устанавливает правильную температуру, время и продолжительность стирки.

Стирка белья с использованием функции Fuzzy Logic.

1. Откройте водопроводный кран.
2. Нажмите кнопку  (Вкл./Выкл.).
3. Откройте дверцу.
4. Загрузите поочередно вещи, размещая их свободно в барабане машины и избегая перегрузки.
5. Закройте дверцу.
6. Загрузите в соответствующие отсеки средство для стирки, кондиционер для белья и средство для предварительной стирки (если требуется).

7. Поверните переключатель режимов для выбора программы, соответствующей типу белья: “Хлопок”, “Цветные”, “Синтетика”, “Деликатные”, “Ручная стирка шерсти”, “Джинсы”, “Быстрая”, “Полоскание+Отжим”, “Отжим”, “Слив”, “Шёлк”, “Сильнозагрязненные”, “Смешанные”, “Бесшумная”.

На панели управления загорятся соответствующие индикаторы.

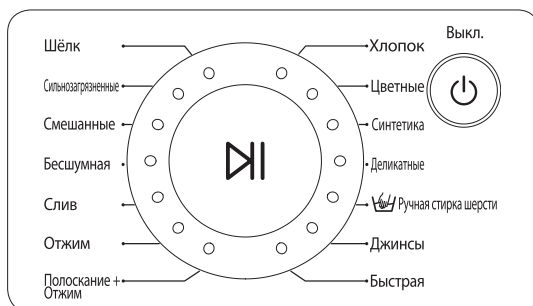

8. Теперь с помощью соответствующих кнопок можно выбрать температуру стирки, количество полосканий, количество оборотов для отжима, отложенный старт.
9. Нажмите кнопку **Старт/Пауза** на переключателе режимов для запуска цикла стирки. Загорится индикатор процесса стирки, и на дисплее отобразится время до окончания программы.

Функция паузы (Функция остановки стирки для добавления белья)

При нажатии кнопки Старт/Пауза блокировка дверцы снимается немедленно.

Если вода в машине слишком горячая или ее слишком много, дверцу открыть невозможно.

После закрытия дверцы нажмите кнопку запуска/паузы еще раз, чтобы продолжить стирку.

Цикл стирки завершен.



После завершения всего цикла стирки питание стиральной машины отключается автоматически.

1. Откройте дверцу.
2. Извлеките белье.

УСТАНОВКА РЕЖИМА СТИРКИ ВРУЧНУЮ

Можно вручную установить режим стирки без использования функции Fuzzy Logic.

Необходимые действия.

1. Откройте водопроводный кран.
2. Нажмите кнопку  (Вкл./Выкл.) на стиральной машине.
3. Откройте дверцу.
4. Загрузите поочередно вещи, размещая их свободно в барабане машины и избегая перегрузки.
5. Закройте дверцу.
6. Загрузите средство для стирки и, если необходимо, кондиционер для белья или средство для предварительной стирки в соответствующие отсеки.
7. Нажмите кнопку **Температура** для выбора температуры стирки. (Холодная (0 °C), 30 °C, 40 °C, 60 °C, 95 °C)
8. Нажмите кнопку **Количество полосканий** для выбора требуемого количества циклов полоскания.
Доступно пять циклов полоскания.
Соответственно будет продлено время стирки.
9. Нажмите кнопку **Отжим** для выбора количества оборотов для отжима. [0, 400, 800, 1000 или 1200 оборотов в минуту (об./мин)]
 При выборе “Без отжима” белье извлекается неотжатым, а при выборе программы “Задержка полоскания” белье остается замоченным в воде.
10. Нажмите кнопку несколько раз для переключения доступных вариантов отложенного старта (от 3 до 24 часов с шагом в один час). Отображаемое время означает время до окончания цикла стирки.
11. Нажмите кнопку **Старт/Пауза** для запуска цикла стирки.

ИСПОЛЬЗОВАНИЕ ФУНКЦИИ ОТЛОЖЕННОГО СТАРТА

Можно запрограммировать стиральную машину так, чтобы она автоматически закончила стирку позже, выбрав время отложенного старта от 3 до 24 часов (с шагом в 1 час). Отображаемое время означает время до окончания цикла стирки.

Необходимые действия.

1. Вручную или автоматически установите программу для стиральной машины в соответствии с типом ткани белья, предназначенного для стирки.
2. Нажмите кнопку **Отложить старт** несколько раз, пока не будет установлено время задержки.
3. Нажмите кнопку **Старт/Пауза**. Загорится индикатор “Отложить старт”, и часы начнут отсчитывать время до завершения цикла стирки.
4. Чтобы отменить команду “Отложить старт”, нажмите кнопку  (Вкл./Выкл.), затем снова включите стиральную машину.

СОВЕТЫ И РЕКОМЕНДАЦИИ ПО СТИРКЕ БЕЛЬЯ

Сортировка белья. Рассортируйте белье в соответствии со следующими критериями.

- **Тип ухода за тканью в соответствии с символами на этикетке.** Рассортируйте белье на изделия из хлопка, смешанных тканей, синтетики, шёлка, шерсти и вискозы.
- **Цвет.** Отделите цветные вещи от белых. Стирайте новые цветные вещи отдельно.
- **Размер.** Загрузка разных по размеру вещей в один цикл обеспечит более эффективную стирку.
- **Чувствительность.** Стирайте изделия из деликатных тканей отдельно, используя программу стирки “Деликатные” для совершенно новых изделий из шерсти, для занавесок и шёлковых изделий. См. символы на этикетках вещей, предназначенных для стирки, или информацию по уходу за тканью в приложении.

стирка белья

Проверка карманов. Монетки, булавки и другие твердые и острые предметы могут повредить белье, барабан стиральной машины и емкость для воды.

Застежки. Застегните молнии, пуговицы и крючки; свободно висящие ремни и ленты следует связать вместе.

Предварительная стирка изделий из хлопка. Стиральная машина при использовании современных средств для стирки обеспечивает превосходные результаты стирки, экономия электроэнергии, время, воду и средства для стирки. Однако если хлопковые вещи особенно сильно загрязнены, используйте для их стирки программу предварительной стирки в сочетании с средством для стирки на основе белков.

Определение объема загрузки. Не перегружайте стиральную машину. В противном случае результаты стирки будут неудовлетворительными. Для определения объема загрузки в соответствии с типом белья, предназначенного для стирки, используйте приведенную ниже таблицу.

| Тип ткани | Объем загрузки | | | | |
|--|--|--|----------------------------------|----------------------------------|----------------------|
| | WF7704S8 WF7702S8 WF7700S8 WF7708S8 | WF7604S8 WF7602S8 WF7600S8 WF7608S8 | WF7522S8 WF7520S8 WF7528S8 | WF7452S8 WF7450S8 WF7458S8 | WF7350S8 WF7358S8 |
| Хлопок/Цветные/Синтетика/ Джинсы/Сильнозагрязненные/ Смешанные | 7,0 кг | 6,0 кг | 5,2 кг | 4,5 кг | 3,5 кг |
| Быстрая | 3,0 кг | 3,0 кг | 2,5 кг | 2,5 кг | 2,0 кг |
| Деликатные | 2,5 кг | 2,5 кг | 2,0 кг | 2,0 кг | 1,5 кг |
| Шёлк | 2,0 кг | 2,0 кг | 1,5 кг | 1,5 кг | 1,5 кг |

Советы по использованию средств для стирки. Тип средства для стирки должен соответствовать типу ткани (хлопок, синтетика, деликатные ткани, шерсть), ее цвету, температуре стирки, степени и типу загрязнения.

Всегда используйте средства для стирки с низким пенообразованием, разработанные для автоматических стиральных машин.

Следуйте рекомендациям изготовителя средства для стирки, основываясь на объеме белья, степени загрязнения и жесткости используемой воды. Если степень жесткости воды не известна, обратитесь в организацию, обеспечивающую водоснабжение.

 Храните средства для стирки и добавки в безопасном сухом месте, недоступном для детей. Пользуйтесь качественными моющими средствами и никогда не превышайте рекомендованную дозировку производителем порошка. В противном случае возможен засор остатками моющего средства системы подачи воды, что, как правило, приводит к протечкам при заливе воды.

Не рекомендуется стирать в стиральной машине одежду, содержащую предметы, которые плохо закреплены и могут случайным образом попасть вовнутрь машины, что приведет к выходу ее из строя.

Мелкие предметы одежды рекомендуется стирать в специальных мешочках для белья.

Не рекомендуется стирать обувь в стиральной машине, поскольку твердая подошва может повредить барабан и стекло дверцы.

Прежде чем стирать одежду, загрязненную горюче-смазочными материалами, рекомендуется либо предварительно вывести пятна, либо подождать, пока пары ГСМ испарятся, т.к. существует вероятность воспламенения от высоких температур

уход за стиральной машиной

АВАРИЙНЫЙ СЛИВ ВОДЫ ИЗ СТИРАЛЬНОЙ МАШИНЫ

1. Отключите стиральную машину от источника питания.
2. Откройте крышку фильтра с помощью монетки или ключа.

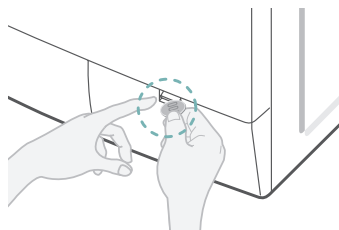

3. Выверните заглушку трубки аварийного слива, повернув ее влево. Потяните заглушку на себя и медленно вытяните трубку аварийного слива на расстояние не более 15 см.
4. Дайте воде стечь в тазик.
5. Вставьте трубку аварийного слива обратно и установите обратно заглушку.
6. Вставьте крышку фильтра.



ВОССТАНОВЛЕНИЕ РАБОТОСПОСОБНОСТИ ЗАМЕРЗШЕЙ СТИРАЛЬНОЙ МАШИНЫ

Температура упала ниже нуля градусов, и машина замерзла.

1. Отключите стиральную машину от источника питания.
2. Поливайте теплой водой водопроводный кран, к которому подсоединен шланг подачи воды, чтобы можно было отсоединить шланг.
3. Снимите шланг подачи воды и положите его в теплую воду.
4. Налейте теплую воду в барабан стиральной машины и оставьте ее там на 10 минут.
5. Снова подсоедините шланг подачи воды к водопроводному крану и проверьте, исправны ли функции подачи воды и слива.

уход за стиральной машиной

ЧИСТКА ВНЕШНЕЙ ПОВЕРХНОСТИ СТИРАЛЬНОЙ МАШИНЫ

1. Протрите поверхности стиральной машины, включая панель управления, мягкой тканью с использованием неабразивных бытовых чистящих средств.
2. Вытрите поверхность насухо мягкой тканью.
3. Не лейте на стиральную машину воду.

ЧИСТКА ОТСЕКА СРЕДСТВ ДЛЯ СТИРКИ И НИШИ

1. Нажмите освобождающий рычаг, расположенный внутри отсека средства для стирки, и извлеките отсек.
2. Снимите заглушку с отсека (⊗).
3. Промойте все части отсека проточной водой.
4. Очистите нишу для отсека с помощью старой зубной щетки.
5. Установите обратно заглушку (плотно вставив ее) и вставьте перегородку для жидких средств для стирки на место в соответствующем отделении.
6. Установите обратно отсек средств для стирки.
7. Выполните программу полоскания, не загружая белье в барабан стиральной машины.

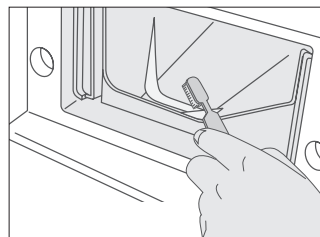
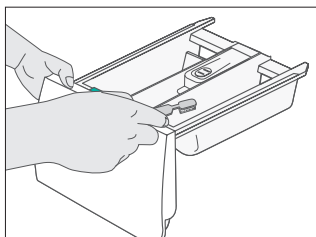
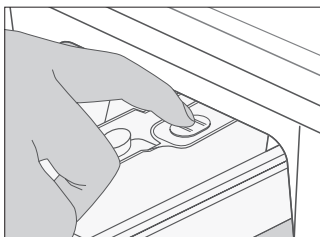

ЧИСТКА ФИЛЬТРА ДЛЯ МУСОРА

Рекомендуется очищать фильтр для мусора 5 - 6 раз в год или в случае появления на дисплее следующего сообщения об ошибке:

5E

1. Откройте крышку фильтра. См. раздел “Аварийный слив воды из стиральной машины” на стр. 15.
2. Выверните заглушку трубки аварийного слива, повернув ее влево, и слейте всю воду. См. раздел “Аварийный слив воды из стиральной машины” на стр. 15.
3. Отверните заглушку фильтра и снимите ее.



4. Смойте грязь и удалите другой мусор из фильтра. Убедитесь, что лопасти сливного насоса, расположенные сзади фильтра, не загрязнены. Вставьте заглушку фильтра.
5. Вставьте крышку фильтра.

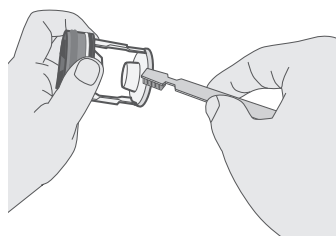

ЧИСТКА СЕТЧАТОГО ФИЛЬТРА ШЛАНГА ПОДАЧИ ВОДЫ

Следует очищать сетчатый фильтр шланга подачи воды как минимум раз в год или в случае появления на дисплее следующего сообщения об ошибке:

4E

Необходимые действия.

1. Выключите источник подачи воды для стиральной машины.
2. Снимите шланг, закрепленный на задней панели стиральной машины.
3. С помощью пассатижей осторожно извлеките сетчатый фильтр, расположенный на конце шланга, и промойте его водой до полной очистки. Также прочистите внутреннюю и наружную поверхности штуцера, к которому подсоединяется шланг.
4. Установите фильтр обратно.
5. Подсоедините шланг к стиральной машине.
6. Откройте водопроводный кран и убедитесь, что нет протечки воды.

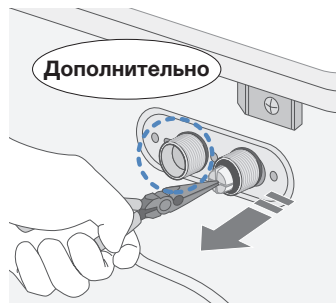

устранение неисправностей

НЕИСПРАВНОСТИ И СПОСОБЫ ИХ УСТРАНЕНИЯ

| ПРОБЛЕМА | ДЕЙСТВИЯ |
|---|--|
| Стиральная машина не запускается | <ul style="list-style-type: none">• Убедитесь, что дверца плотно закрыта.• Убедитесь, что стиральная машина подключена к источнику питания.• Убедитесь, что открыт водопроводный кран.• Убедитесь, что нажата кнопка запуска/паузы. |
| Вода не подается или подается в недостаточном количестве | <ul style="list-style-type: none">• Убедитесь, что открыт водопроводный кран.• Убедитесь, что шланг подачи воды не замерз.• Убедитесь, что шланг подачи воды не имеет перегибов.• Убедитесь, что фильтр шланга подачи воды не забит грязью. |
| После завершения цикла стирки в отсеке остается средство для стирки | <ul style="list-style-type: none">• Убедитесь, что стиральная машина работает при достаточном напоре воды.• Загружайте средства для стирки ближе к задней части отсека средств для стирки (подальше от наружных краев отсека). |
| Стиральная машина вибрирует или работает слишком шумно | <ul style="list-style-type: none">• Убедитесь, что стиральная машина установлена на ровную поверхность. Если поверхность неровная, отрегулируйте высоту ножек, чтобы выровнять машину.• Убедитесь, что удалены транспортировочные болты.• Убедитесь, что стиральная машина не соприкасается ни с какими другими предметами.• Убедитесь, что белье загружено равномерно. |
| Стиральная машина не сливает воду и/или не отжимает белье | <ul style="list-style-type: none">• Убедитесь, что сливной шланг не сплюснут и не имеет перегибов.• Убедитесь, что фильтр шланга подачи воды не забит грязью. |
| Дверца не открывается | <ul style="list-style-type: none">• Отсоедините шнур электропитания от источника питания.• Слейте воду из стиральной машины.• Откройте крышку фильтра с помощью монетки.• Найдите оранжевый пластиковый язычок и потяните на себя, чтобы открыть дверцу. |

РАСШИФРОВКА СООБЩЕНИЙ ОБ ОШИБКАХ

| КОД ОШИБКИ | ДЕЙСТВИЯ |
|------------|--|
| door | <ul style="list-style-type: none"> Закройте дверцу. |
| 4E | <ul style="list-style-type: none"> Убедитесь, что открыт водопроводный кран. Проверьте напор воды. |
| 5E | <ul style="list-style-type: none"> Очистите фильтр для мусора. Убедитесь, что сливной шланг подсоединен правильно. |
| UE | <ul style="list-style-type: none"> Белье загружено неравномерно. Распутайте запутавшееся белье и разместите его равномерно. В случае стирки только одной вещи (например, махрового халата или джинсов) результат заключительного отжима может быть неудовлетворительным, и на дисплее отобразится сообщение об ошибке “UE”. |
| cE/3E | <ul style="list-style-type: none"> Обратитесь в службу технической поддержки. |

Перед обращением в службу технической поддержки.

1. Попробуйте устранить неисправность (см. раздел “Устранение неисправностей” на этой странице).
2. Вновь запустите программу стирки и проверьте, возникла ли неисправность снова.
3. Если неисправность устранить не удастся, позвоните в службу технической поддержки и опишите проблему.

таблица программ

ТАБЛИЦА ПРОГРАММ

(● по желанию пользователя)

| Программа | Макс. Загрузка (кг) | | | | | Средства для стирки и добавки | | | Темп (°C) | Скорость отжима (макс.) об./мин | | | | Отложенный старт | Продолжительность цикла (мин.) |
|----------------------|---|---|-------------------------------|-------------------------------|---------------------|-------------------------------|---------|------------|-----------|---------------------------------|---------------------|---|---|------------------|--------------------------------|
| | WF-7704S8 7702S8 7700S8 7708S8 | WF-7604S8 7602S8 7600S8 7608S8 | WF-7522S8 7520S8 7528S8 | WF-7452S8 7450S8 7458S8 | WF-7350S8 7358S8 | Предв. стирка | Стирка. | Смягчитель | | Макс | WF-7704S8 7604S8 | WF-7702S8 7602S8 7522S8 7452S8 | WF-7700S8 7600S8 7520S8 7450S8 7350S8 | | |
| Хлопок | 7,0 | 6,0 | 5,2 | 4,5 | 3,5 | ● | Да | ● | 95 | 1400 | 1200 | 1000 | 800 | ● | 126 |
| Цветные | 7,0 | 6,0 | 5,2 | 4,5 | 3,5 | ● | Да | ● | 60 | 1400 | 1200 | 1000 | 800 | ● | 99 |
| Синтетика | 3,0 | 3,0 | 2,5 | 2,5 | 2,0 | ● | Да | ● | 60 | 600 | 600 | 600 | 600 | ● | 72 |
| Деликатные | 2,5 | 2,5 | 2,0 | 2,0 | 1,5 | ● | Да | ● | 40 | 600 | 600 | 600 | 600 | ● | 55 |
| Ручная стирка шерсти | 2,0 | 2,0 | 1,5 | 1,5 | 1,0 | - | Да | ● | 40 | 400 | 400 | 400 | 400 | ● | 40 |
| Джинсы | 2,0 | 2,0 | 1,5 | 1,5 | 1,0 | - | Да | ● | 40 | 400 | 400 | 400 | 400 | ● | 35 |
| Быстрая | 3,0 | 3,0 | 2,0 | 2,0 | 1,5 | - | Да | ● | 60 | 1400 | 1200 | 1000 | 800 | ● | 32 |

| Программа | Тип белья, предназначенного для стирки |
|----------------------|---|
| Хлопок | Средне- или слабозагрязненные изделия из хлопка, постельное белье, салфетки и скатерти, нижнее белье, полотенца, сорочки и т.п. |
| Цветные | Средне- или слабозагрязненные изделия из хлопка, постельное белье, салфетки и скатерти, нижнее белье, полотенца, сорочки и т.п. |
| Синтетика | Средне- или слабозагрязненные блузки, сорочки, и т.п., изготовленные из полиэфира (диолен, тревира), полиамида (перлон, нейлон) или аналогичного состава. |
| Деликатные | Шторы из деликатных тканей, платья, юбки, сорочки и блузки. |
| Ручная стирка шерсти | Только изделия из натуральной шерсти, для которых можно использовать машинную стирку. |
| Быстрая | Слабозагрязненные изделия из хлопка, рубашки, сорочки, окрашенные в темные цвета махровые вещи, цветное постельное белье, джинсы и т.п. |

1. Данные о продолжительности работы программ были получены на основе измерений, соответствующих стандарту IEC 456.
2. Потребление воды и электроэнергии в каждом конкретном случае может отличаться от значений, указанных в таблице, в зависимости от разницы давления и температуры подаваемой воды, объема загрузки и типа белья.





























(● по желанию пользователя)

| Программа | Макс. Загрузка (кг) | | | | | Средства для стирки и добавки | | | Темп (°C) | Скорость отжима (макс.) об./мин | | | | Отложенный старт | Продолжительность цикла (мин.) |
|---------------------|---|---|-------------------------------|-------------------------------|---------------------|-------------------------------|---------|------------|-----------|---------------------------------|---------------------|---|---|------------------|--------------------------------|
| | WF-7704S8 7702S8 7700S8 7708S8 | WF-7604S8 7602S8 7600S8 7608S8 | WF-7522S8 7520S8 7528S8 | WF-7452S8 7450S8 7458S8 | WF-7350S8 7358S8 | Предв. стирка | Стирка. | Смягчитель | | Макс | WF-7704S8 7604S8 | WF-7702S8 7600S8 7522S8 7452S8 | WF-7700S8 7600S8 7520S8 7450S8 7350S8 | | |
| Шёлк | 7,0 | 6,0 | 5,2 | 4,5 | 3,5 | ● | Да | ● | 95 | 1400 | 1200 | 1000 | 800 | ● | 122 |
| Сильно-загрязненные | 7,0 | 6,0 | 5,2 | 4,5 | 3,5 | ● | Да | ● | 60 | 1400 | 1200 | 1000 | 800 | ● | 109 |
| Смешанные | 2,5 | 2,5 | 2,0 | 2,0 | 1,5 | ● | Да | ● | 60 | 800 | 800 | 800 | 800 | ● | 77 |
| Бесшумная | 3,0 | 3,0 | 2,0 | 2,0 | 1,5 | ● | Да | ● | 40 | без отжима | | | | ● | 98 |

| Программа | Тип белья, предназначенного для стирки |
|---------------------|--|
| Шёлк | Шёлковые сорочки, блузки, платья и т.п. |
| Сильно-загрязненные | Запятнанные или сильнозагрязненные изделия из хлопка, постельное бельё, салфетки и скатерти, нижнее бельё, полотенца, сорочки, джинсы и т.п. |
| Смешанные | Смесь из слабозагрязненного белья из хлопка и синтетики. |
| Бесшумная | Очень низкий уровень шума во время всего цикла стирки и завершения полоскания. Изделия из хлопка, постельное бельё, салфетки и скатерти, нижнее бельё, полотенца, сорочки. |

ПРИЛОЖЕНИЕ

ОПИСАНИЕ СИМВОЛОВ НА ЭТИКЕТКАХ ОДЕЖДЫ

| | | | |
|---|--|---|--|
|  | Прочный материал |  | Можно гладить при температуре 100 °C (макс.) |
|  | Деликатная ткань |  | Нельзя гладить |
|   | Можно стирать при температуре воды 95 °C |  | При сухой химической чистке можно использовать любой растворитель |
|   | Можно стирать при температуре воды 60 °C |  | Сухая химическая чистка только с использованием перхлорида, бензина для заправки зажигалок, чистого спирта или чистящего средства R113 |
|   | Можно стирать при температуре воды 40 °C |  | Сухая химическая чистка только с использованием авиационного бензина, чистого спирта или чистящего средства R113 |
|   | Можно стирать при температуре воды 30 °C |  | Нельзя использовать сухую химическую чистку |
|  | Можно стирать только вручную |  | Сушка на плоской поверхности |
|  | Только сухая химическая чистка |  | Можно вешать для сушки |
|  | Можно отбеливать в холодной воде |  | Сушить на плечиках для одежды |
|  | Не использовать отбеливатель |  | Можно сушить в сушилке при нормальной температуре |
|  | Можно гладить при температуре 200 °C (макс.) |  | Можно сушить в сушилке при пониженной температуре |
|  | Можно гладить при температуре 150 °C (макс.) |  | Нельзя сушить в сушилке |

ПРЕДУПРЕЖДЕНИЯ ПО ОБЕСПЕЧЕНИЮ ЭЛЕКТРИЧЕСКОЙ БЕЗОПАСНОСТИ

Чтобы уменьшить риск возникновения пожара, поражения электрическим током и других травм, не забывайте о следующих мерах по обеспечению электрической безопасности.

- Данное устройство должно работать только от источника питания, указанного на наклейке изготовителя. Если тип источника питания в месте установки неизвестен, обратитесь к дилеру или в местную электростанцию.
- Используйте только заземленную розетку. Если вилка не подходит, обратитесь к электрику для замены розетки.
- Предохраняйте кабель питания. Кабель питания должен быть проложен таким образом, чтобы по возможности он не мешал ходить, а также чтобы его не зацепить предметами, помещенными на него или рядом с ним. Уделяйте особое внимание вилке кабеля питания, удлинителю кабелю и точке выхода сетевого кабеля из машины.
- Не допускайте перегрузки сетевой розетки или удлинительного кабеля. Перегрузка может привести к возгоранию или поражению электрическим током.
- Параметры удлинителя (допустимое напряжение и максимальный ток) должны превышать максимальную мощность стиральной машины.

ЗАЩИТА ОКРУЖАЮЩЕЙ СРЕДЫ

- Данное устройство произведено из материалов, подлежащих вторичной переработке. Если вы решили выбросить устройство, следуйте местным правилам по утилизации бытовых отходов. Отрежьте кабель питания, чтобы устройство нельзя было подключить к источнику питания. Снимите дверцу, чтобы животные или маленькие дети не смогли забраться внутрь устройства.
- Не превышайте количество средства для стирки, рекомендованное в инструкциях производителя.
- Используйте пятновыводители и отбеливатели перед запуском цикла стирки, только если это крайне необходимо.
- Экономьте воду и электроэнергию, полностью загружая машину при стирке (точный вес загружаемого белья зависит от используемой программы стирки).

ЗАЯВЛЕНИЕ О СООТВЕТСТВИИ СТАНДАРТАМ

Данное устройство соответствует европейским требованиям по безопасности, директиве ЕС 93/68 и стандарту EN 60335.

ТЕХНИЧЕСКИЕ ХАРАКТЕРИСТИКИ

WF7704S8(W/V/S/C/R), WF7702S8(W/V/S/C/R), WF7700S8(W/V/S/C/R), WF7708S8(W/V/S/C/R)
WF7604S8(W/V/S/C/R), WF7602S8(W/V/S/C/R), WF7600S8(W/V/S/C/R), WF7608S8(W/V/S/C/R)

| ТИП | | СТИРАЛЬНАЯ МАШИНА С ФРОНТАЛЬНОЙ ЗАГРУЗКОЙ | | | | | | | | |
|------------------------------|---------------------|---|----------|-----------------------|----------|---|----------|-----------------------|----------|----------|
| ГАБАРИТНЫЕ РАЗМЕРЫ | | WF7704S8/WF7702S8/WF7700S8/ WF7708S8 | | | | WF7604S8/WF7602S8/WF7600S8/ WF7608S8 | | | | |
| | | Ш 598 мм X Г 600 мм X В 844 мм | | | | Ш 598 мм X Г 550 мм X В 844 мм | | | | |
| ДАВЛЕНИЕ ВОДЫ | | 50 кПа ~ 800 кПа | | | | | | | | |
| ОБЪЕМ ВОДЫ | | 60 л | | | | 54 л | | | | |
| МАССА | | WF7704S8/ WF7702S8 | | WF7700S8/ WF7708S8 | | WF7604S8/ WF7602S8 | | WF7600S8/ WF7608S8 | | |
| | | 74 кг | | 73 кг | | 72 кг | | 70 кг | | |
| ЗАГРУЗКА ДЛЯ СТИРКИ и ОТЖИМА | | 7,0 кг (сухое белье) | | | | 6,0 кг (сухое белье) | | | | |
| ПОТРЕБЛЯЕМАЯ МОЩНОСТЬ | МОДЕЛЬ | WF7704S8/WF7702S8/WF7700S8/ WF7708S8 | | | | WF7604S8/WF7602S8/WF7600S8/ WF7608S8 | | | | |
| | СТИРКА И НАГРЕВАНИЕ | 220 В | | 2000 Вт | | 220 В | | 2000 Вт | | |
| | | 240 В | | 2400 Вт | | 240 В | | 2400 Вт | | |
| | ОТЖИМ | МОДЕЛЬ | WF7704S8 | WF7702S8 | WF7700S8 | WF7708S8 | WF7604S8 | WF7602S8 | WF7600S8 | WF7608S8 |
| | | 230 В | 700 Вт | 360 Вт | 320 Вт | 270 Вт | 580 Вт | 530 Вт | 500 Вт | 430 Вт |
| СЛИВ | | 34 Вт | | | | | | | | |
| МАССА УПАКОВКИ | МОДЕЛЬ | WF7704S8/WF7702S8/WF7700S8/ WF7708S8 | | | | WF7604S8/WF7602S8/WF7600S8/ WF7608S8 | | | | |
| | БУМАГА | 2,5 кг | | | | 2,5 кг | | | | |
| | ПЛАСТИК | 1,0 кг | | | | 1,0 кг | | | | |
| СКОРОСТЬ ВРАЩЕНИЯ ПРИ ОТЖИМЕ | МОДЕЛЬ | WF7704S8/ WF7604S8 | | WF7702S8/ WF7602S8 | | WF7700S8/ WF7600S8 | | WF7708S8/ WF7608S8 | | |
| | Об./мин | 1400 | | 1200 | | 1000 | | 800 | | |

ПРИЛОЖЕНИЕ

WF7522S8(W/V/S/C/R), WF7520S8(W/V/S/C/R), WF7528S8(W/V/S/C/R)
 WF7452S8(W/V/S/C/R), WF7450S8(W/V/S/C/R), WF7458S8(W/V/S/C/R)
 WF7350S8(W/V/S/C/R), WF7358S8(W/V/S/C/R)

| ТИП | | СТИРАЛЬНАЯ МАШИНА С ФРОНТАЛЬНОЙ ЗАГРУЗКОЙ | | | | | | | | |
|------------------------------------|------------------------|---|----------|----------|-----------------------------------|-------------------|----------|------------------------------------|-----------------------|----------|
| ГАБАРИТНЫЕ РАЗМЕРЫ | | WF7522S8/WF7520S8/ WF7528S8 | | | WF7452S8/WF7450S8/ WF7458S8 | | | WF7350S8/ WF7358S8 | | |
| | | Ш 598 мм X Г 450 мм X В 844 мм | | | Ш 598 мм X Г 404 мм X В 844 мм | | | Ш 598 мм X Г 340 мм X В 844 мм | | |
| ДАВЛЕНИЕ ВОДЫ | | 50 кПа - 800 кПа | | | | | | | | |
| ОБЪЕМ ВОДЫ | | 49 л | | | 48 л | | | 43 л | | |
| МАССА | | WF7522S8/ WF7520S8 | | WF7528S8 | | WF7452S8/WF7450S8 | | | WF7350S8/ WF7358S8 | |
| | | 66 кг | | 65 кг | | 61 кг | | | 51 кг | |
| ЗАГРУЗКА ДЛЯ СТИРКИ и ОТЖИМА | | 5,2 кг (сухое белье) | | | 4,5 кг (сухое белье) | | | 3,5 кг (сухое белье) | | |
| ПОТРЕБЛ- ЯЕМАЯ МОЩНОСТЬ | МОДЕЛЬ | WF7522S8/WF7520S8/ WF7528S8 | | | WF7452S8/WF7450S8/ WF7458S8 | | | WF7350S8/ WF7358S8 | | |
| | СТИРКА И НАГРЕВАНИЕ | 220 В | | 1900 Вт | | 220 В | | 1800 Вт | | |
| | | 240 В | | 2200 Вт | | 240 В | | 2100 Вт | | |
| | ОТЖИМ | МОДЕЛЬ | WF7522S8 | WF7520S8 | WF7528S8 | WF7452S8 | WF7450S8 | WF7458S8 | WF7350S8 | WF7358S8 |
| | | 230 В | 550 Вт | 500 Вт | 430 Вт | 270 Вт | 230 Вт | 180 Вт | 230 Вт | 180 Вт |
| СЛИВ | | 34 Вт | | | | | | | | |
| МАССА УПАКОВКИ | МОДЕЛЬ | WF7522S8/WF7520S8/ WF7528S8 | | | WF7452S8/WF7450S8/ WF7458S8 | | | WF7350S8/ WF7358S8 | | |
| | БУМАГА | 2,1 кг | | | 1,9 кг | | | 1,9 кг | | |
| | ПЛАСТИК | 0,9 кг | | | 0,8 кг | | | 0,8 кг | | |
| СКОРОСТЬ ВРАЩЕНИЯ ПРИ ОТЖИМЕ | МОДЕЛЬ | WF7522S8/WF7452S8 | | | WF7520S8/WF7450S8/ WF7350S8 | | | WF7528S8/ WF7458S8/ WF7358S8 | | |
| | Об./мин | 1200 | | | 1000 | | | 800 | | |

Для записей

Подлежит использованию по назначению в нормальных условиях
Рекомендуемый период: 7 лет
Изготовитель оставляет за собой право изменять дизайн и спецификации без предварительного уведомления

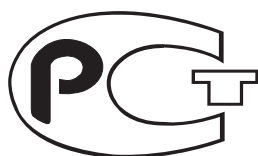

- Сертификат : РОСС КR. АЯ46. В15875
- Срок Действия : С 11.05.2006 г. по 10.05.2009 г.

ИЗГОТОВЛЕНО В КИТАЕ
ИЗГОТОВИТЕЛЬ: САМСУНГ
ТОВАР СЕРТИФИЦИРОВАН ФИРМОЙ РОСТЕСТ - МОСКВА
АДРЕС ИЗГОТОВИТЕЛЯ:
СУЗХОУ САМСУНГ ЭЛЕКТРОНИКС КО., ЛТД
501# SUHONG EAST Rd. INDUSTRY ZONE
SUZHOU, JIANGSU, CHINA

ВОПРОСЫ ИЛИ КОММЕНТАРИИ?

| Страна | ТЕЛЕФОН | ВЕБ-САЙТ |
|--------|----------------|--|
| RUSSIA | 8-800-200-0400 | www.samsung.ru |

Код: DC68-02410F_RU