

WF8694FF(A/C/D/F/G/H/J/R/S/T/U/V/W/Z)(7/8/9) WF8698NF(A/C/D/F/G/H/J/R/S/T/U/V/W/Z)(7/8/9)
WF8692FF(A/C/D/F/G/H/J/R/S/T/U/V/W/Z)(7/8/9) WF8592NF(A/C/D/F/G/H/J/R/S/T/U/V/W/Z)(7/8/9)
WF8690FF(A/C/D/F/G/H/J/R/S/T/U/V/W/Z)(7/8/9) WF8590NF(A/C/D/F/G/H/J/R/S/T/U/V/W/Z)(7/8/9)
WF8698FF(A/C/D/F/G/H/J/R/S/T/U/V/W/Z)(7/8/9) WF8598NF(A/C/D/F/G/H/J/R/S/T/U/V/W/Z)(7/8/9)
WF8592FF(A/C/D/F/G/H/J/R/S/T/U/V/W/Z)(7/8/9) WF1592NF(A/C/D/F/G/H/J/R/S/T/U/V/W/Z)(7/8/9)
WF8590FF(A/C/D/F/G/H/J/R/S/T/U/V/W/Z)(7/8/9) WF1590NF(A/C/D/F/G/H/J/R/S/T/U/V/W/Z)(7/8/9)
WF8598FF(A/C/D/F/G/H/J/R/S/T/U/V/W/Z)(7/8/9) WF1598NF(A/C/D/F/G/H/J/R/S/T/U/V/W/Z)(7/8/9)
WF8694NF(A/C/D/F/G/H/J/R/S/T/U/V/W/Z)(7/8/9) WF9592NF(A/C/D/F/G/H/J/R/S/T/U/V/W/Z)(7/8/9)
WF8692NF(A/C/D/F/G/H/J/R/S/T/U/V/W/Z)(7/8/9) WF9590NF(A/C/D/F/G/H/J/R/S/T/U/V/W/Z)(7/8/9)
WF8690NF(A/C/D/F/G/H/J/R/S/T/U/V/W/Z)(7/8/9) WF9598NF(A/C/D/F/G/H/J/R/S/T/U/V/W/Z)(7/8/9)

Стиральная машина

руководство пользователя

Planet First 100% Recycled Paper

Данное руководство напечатано на полностью перерабатываемой бумаге.

УДИВИТЕЛЬНЫЕ ВОЗМОЖНОСТИ

Благодарим вас за приобретение стиральной машины компании Samsung. Для получения более полного пакета сервисных услуг по техническому обслуживанию зарегистрируйте свою стиральную машину по адресу:

www.samsung.com/register



Функции новой стиральной машины samsung

Новая стиральная машина изменит ваши представления о стирке. Стиральная машина Samsung большой емкости и с экономичным расходом энергии обладает всеми функциями, позволяющими превратить обыденную работу по дому в удовольствие.

- **Система ухода за детскими вещами**

Данная стиральная машина Samsung включает программы стирки, обеспечивающие дополнительную защиту одежды детей и людей с чувствительной кожей. Эти программы снижают раздражение кожи детей благодаря уменьшению остатка порошка в выстиранных вещах. Кроме того, в этих программах белье классифицируется по различным типам, и стирка осуществляется в соответствии с характеристиками белья.

- **Замок от детей**

Функция “Замок от детей” позволяет исключить возможность вмешательства детей в работу машины. При включении этой функции загорается соответствующий индикатор.

- **Сертифицирована для стирки шерсти**

Стиральная машина была протестирована, прошла необходимую сертификацию в компании Woolmark и по техническим характеристикам сертифицирована для машинной стирки изделий из шерсти.

Все ткани следует стирать в соответствии с указаниями символов на этикетках одежды, с учетом рекомендаций компаний Woolmark и Samsung.

- **Функция “Отложить старт”**

Позволяет отложить цикл стирки на период до 19 часов с шагом в один час, что повышает удобство использования стиральной машины, особенно если требуется уйти из дома.

- **Быстрая стирка**

Не теряйте время! Стирка, занимающая менее 30 минут, позволит вам существенно сэкономить время.

Наша 29-минутная программа быстрой стирки - прекрасное решение для тех, кто занят. Можно постирать любимую одежду всего за 29 минут!

- **Программа стирки деликатных тканей и ручной стирки**

Бережная стирка достигается за счет соответствующей температуры, нужного количества воды и мягкого воздействия на белье.

- **Керамический нагревательный элемент обеспечивает длительную эксплуатацию и экономию электроэнергии (в некоторых моделях)**

Созданный нами новейший керамический нагревательный элемент служит в два раза дольше, чем обычные нагревательные элементы.

В результате снижаются затраты на ремонт. Кроме того, снижается коэффициент жесткости воды и экономится электроэнергия.

- **Широкая дверца**

Большой диаметр дверцы для удобного обзора! Упрощает загрузку и извлечение белья, особенно крупного, например, постельного белья, полотенец и т.д.

Данное руководство содержит важную информацию по установке, использованию и уходу за новой стиральной машиной Samsung. В нем вы найдете описание панели управления, инструкции по эксплуатации стиральной машины и советы по использованию новейших возможностей и функций. В разделе **“Поиск и устранение неисправностей и информационные коды”** на стр. 33 приведены советы по устранению неисправностей новой стиральной машины.

Меры предосторожности

Примите поздравления с приобретением Вами новой стиральной машины Samsung ActivFresh™. В этом Руководстве содержится важная информация, касающаяся инсталляции, использования и обслуживания Вашей машины. Пожалуйста, найдите время прочитать это руководство, чтобы в полной мере воспользоваться множеством преимуществ и возможностей Вашей стиральной машины.

ЧТО ВАМ НУЖНО ЗНАТЬ О БЕЗОПАСНОСТИ











Прочитайте, пожалуйста, это Руководство полностью, чтобы у Вас была уверенность в том, что Вы знаете, как безопасно и эффективно управлять множеством возможностей и функций Вашей новой машины. Храните это Руководство в безопасном месте поблизости от машины, чтобы Вы могли использовать её для поиска информации, которая может понадобиться Вам в дальнейшем. Используйте эту машину только для тех целей, которые описаны в Инструкции по эксплуатации.

Предупреждения и важные инструкции по безопасности в этом Руководстве не охватывают все возможные режимы и ситуации, которые могут иметь место. Вам следует руководствоваться здравым смыслом, соблюдать меры безопасности и обеспечивать должный уход за машиной в процессе её инсталляции, при техническом обслуживании и использовании.

Поскольку изложенные здесь инструкции по эксплуатации относятся к разным моделям машин, характеристики Вашей стиральной машины могут несколько отличаться от характеристик, приведенных в этом Руководстве, и не все предупредительные знаки могут иметь отношение к Вашей машине. Если у Вас есть какие-либо вопросы или проблемы, свяжитесь с ближайшим к Вам сервисным центром или найдите рекомендации или информацию на сайте www.samsung.com.

ВАЖНЫЕ МЕТКИ БЕЗОПАСНОСТИ И МЕРЫ ПРЕДОСТОРОЖНОСТИ

Значки и символы, используемые в данном руководстве пользователя, означают следующее:

 ПРЕДУПРЕЖДЕНИЕ	Неосторожное обращение или несоблюдение мер безопасности может привести к получению серьезной травмы или летальному исходу.
 ВНИМАНИЕ!	Неосторожное обращение или несоблюдение мер безопасности может привести к получению незначительной травмы или повреждению имущества.
 ВНИМАНИЕ!	Чтобы снизить риск возникновения пожара, взрыва, поражения электрическим током или получения травмы при использовании стиральной машины, соблюдайте следующие меры предосторожности.
	НЕ пытайтесь сделать это.
	НЕ разбирайте.
	НЕ прикасайтесь.
	Строго следуйте указаниям.
	Отключите вилку кабеля питания от сетевой розетки.
	Во избежание поражения электрическим током убедитесь, что стиральная машина заземлена.
	Обратитесь в сервисный центр за помощью.
	Примечание

4_ меры предосторожности

Эти предупредительные знаки размещены здесь для того, чтобы не допустить травмирования Вас и других людей.

Пожалуйста, следите за ними внимательно.

После прочтения этого раздела, держите его в надежном месте для поиска информации, которая может понадобиться Вам в дальнейшем.

 Прежде чем пользоваться этой машиной, прочитайте все инструкции.

Эта машина, как и любое другое оборудование, в котором используется электричество и движущиеся детали, является потенциально опасной. Чтобы безопасно работать с этой машиной, ознакомьтесь с тем, как она действует, и выполняйте уход за ней, когда ею пользуетесь.

Не позволяйте детям (или домашним животным) играть на вашей стиральной машине или внутри её. Дверь стиральной машины трудно открыть изнутри, и дети могут серьезно травмироваться, если окажутся в ловушке внутри машины.



Эта машина не предназначена для использования людьми (включая детей) с ограниченными физическими, или умственными способностями, или с недостатком опыта и знаний, если они пользуются этой машиной не под наблюдением или не под руководством лица, отвечающего за их безопасность.

Следите за детьми, чтобы быть уверенными в том, что они не играют с машиной.

Если повреждена штепсельная вилка (шнур электропитания), то чтобы избежать опасности, она должна быть заменена производителем или его сервисным агентом или другим компетентным специалистом.

Стиральную машину необходимо установить так, чтобы был обеспечен доступ к штепсельной вилке, водопроводному крану и водоотводным трубам.

Для стиральных машин с вентиляционными отверстиями в основании обеспечьте, чтобы такие отверстия не перекрывались коврами или какими-либо другими предметами.

Пользуйтесь новыми комплектами шлангов, не следует пользоваться шлангами из старых комплектов.

ИНСТРУКЦИИ, КАСАЮЩИЕСЯ ЗНАКА WEEE



Как правильно избавляться от этой машины (Ненужное электрическое и электронное оборудование)

(Касается стран Европейского союза и других европейских стран с отдельными системами сбора мусора)

Эта маркировка на изделии, аксессуарах или на печатных изданиях указывает, что это изделие и его вспомогательные электронные устройства (например, зарядное устройство, наушники, кабель USB) в конце срока их службы нельзя выбрасывать вместе с другими домашними отходами. Чтобы исключить возможное нанесение ущерба окружающей среде или здоровью людей в связи с неконтролируемым избавлением от ненужных вещей, пожалуйста, отделите указанные элементы от других частей выбрасываемого оборудования и используйте их повторно, чтобы способствовать рациональному повторному использованию материальных ресурсов.

Домашним пользователям следует связаться или с розничным продавцом, у которого они купили это изделие, или с офисом местной власти, чтобы узнать, где и как можно сдать им эти устройства для экологически безопасного повторного использования.

Пользователи, которые занимаются бизнесом, должны связаться со своим поставщиком и проверить положения и условия контракта на закупку. От этого изделия и его электронных аксессуаров не следует избавляться вместе с другими коммерческими отходами, которые будут выбрасываться.

Меры предосторожности



ВАЖНАЯ ПРЕДУПРЕДИТЕЛЬНАЯ ИНФОРМАЦИЯ, КАСАЮЩАЯСЯ УСТАНОВКИ ИЗДЕЛИЯ

 Установка этого прибора должна выполняться квалифицированным техником или компанией, оказывающей сервисные услуги.

- Несоблюдение этого требования может привести к удару электротоком, возгоранию, взрыву, проблемам с функционированием изделия или травме.

У этой машины большой вес, подумайте о том, как ее поднимать.

Вставьте шнур питания в настенную розетку переменного тока 220 В, 50 Гц, 15 А и используйте эту розетку только для подключения этой машины. Кроме того, не пользуйтесь удлинительным проводом.

- Использование электрических разветвителей (тройников) или удлинителей нежелательно, т.к. это может привести к удару электротоком или возгоранию. Запрещается удлинять шнур питания.
- Убедитесь, что напряжение питания, частота и сила тока соответствуют значениям, которые указаны в технических характеристиках изделия. Невыполнение этого требования может привести к удару электротоком или возгоранию. Вилка питания должна надежно держаться в настенной розетке.

Регулярно удаляйте все посторонние вещества, например, пыль или воду, с контактов вилки питания и с контактных поверхностей сухой тканью.

- Вытащите вилку питания и почистите её сухой тканью.
- Невыполнение этого требования может привести к удару электротоком или возгоранию.

Вставляйте вилку питания в настенную розетку в правильное положение с тем, чтобы шнур шел к полу.

- Если Вы будете вставлять вилку питания в розетку таким образом, что шнур питания будет идти в противоположном направлении, то это приведёт к перегibu шнура питания, что со временем может привести к удару электротоком или возгоранию.

Храните все упаковочные материалы в таком месте, чтобы они ни в коем случае не были доступны детям, поскольку упаковочные материалы могут быть для них опасны.

- Если ребенок всунет свою голову в пакет, то это может привести к его удушью.

Если эта машина или вилка питания или шнур питания будут повреждены, свяжитесь с ближайшим к Вам сервисным центром.



Эта машина должна быть надежно заземлена.

Не заземляйте эту машину через трубу газоснабжения, пластмассовую трубу водопровода или телефонную линию.

- Это может привести к удару электротоком, возгоранию, взрыву или к отказам в работе изделия.
- Никогда не вставляйте шнур питания в розетку, которая не заземлена должным образом. Удостоверьтесь, что заземление соответствует местным и государственным правилам.



Не размещайте эту машину рядом с нагревательными приборами и воспламеняющимися материалами.

Не размещайте эту машину во влажном, масляном или пыльном месте или в месте, находящемся под воздействием прямых солнечных лучей или воды (например, под каплями дождя).

Не размещайте эту машину в местах с низкой температурой.

- Мороз может привести к разрыву труб.

Не устанавливайте эту машину в таких местах, где возможна утечка газа.

- Это может привести к удару электротоком или возгоранию.

Не пользуйтесь электрическим трансформатором.

- Это может привести к удару электротоком или возгоранию.

Не пользуйтесь поврежденной вилкой питания, поврежденным шнуром питания или настенной розеткой с неплотными контактами.

- Это может привести к удару электротоком или возгоранию.

Не тяните за шнур питания и не изгибайте его чрезмерно.

Не скручивайте и не привязывайте шнур питания.

- Несоблюдение этого требования может привести к удару электротоком или возгоранию.

Не тяните за шнур питания, когда вытаскиваете вилку из розетки.

- Вытаскивая вилку из розетки, держитесь за вилку.
- Несоблюдение этого требования может привести к удару электротоком или возгоранию.

Не размещайте шнур питания и шланги там, где Вы можете споткнуться о них и упасть.



ВНИМАНИЕ

ПРЕДУПРЕДИТЕЛЬНАЯ ИНФОРМАЦИЯ, КАСАЮЩАЯСЯ УСТАНОВКИ



Эта машина должна быть установлена так, чтобы был обеспечен доступ к розетке питания.

- Несоблюдение этого требования может привести к удару электротоком или возгоранию из-за утечки тока.

Установите Вашу машину на ровном и твердом полу, который может выдержать её вес.

- Несоблюдение этого требования может вызвать аномальные вибрации, перемещение машины по полу, шум или неполадки.



ПРЕДУПРЕЖДЕНИЕ

ВАЖНАЯ ПРЕДУПРЕДИТЕЛЬНАЯ ИНФОРМАЦИЯ, КАСАЮЩАЯСЯ ПОЛЬЗОВАНИЯ МАШИНОЙ



Если происходит протечка воды, немедленно отключите подачу воды и электропитание и свяжитесь с ближайшим к Вам сервисным центром.

- Не прикасайтесь к вилке питания влажными руками
- Несоблюдение этого требования может привести к удару электротоком

Если от машины исходит странный шум, запах гари или дым, немедленно отключите вилку питания и свяжитесь с ближайшим к Вам сервисным центром.

- Невыполнение этого требования может привести к удару электротоком или возгоранию.

В случае утечки газа (например, пропана, сжиженного нефтяного газа и т. д.) немедленно провентилируйте помещение, не прикасаясь к вилке питания. Не прикасайтесь к машине или к шнуру питания.

- Не включайте никакие электроприборы и освещение.

Меры предосторожности

- Искра может привести к взрыву или пожару.

Не разрешайте детям играть внутри или на стиральной машине. Кроме того, избавляясь от машины, исключите возможность закрывания двери, например, сломав дверную защёлку.

- Попад внутрь машины, ребенок может оказаться в ловушке и задохнуться.

Убедитесь, что упаковка (губка, пенопласт), прикрепленная к основанию стиральной машины, удалена перед тем, как Вы начали пользоваться машиной.



Не мойте загрязненные части машины бензином, керосином, бензолом, растворителями красок, спиртом и другими огнеопасными или взрывчатыми веществами.

- Это может привести к удару электротоком, возгоранию и взрыву.

Не открывайте дверь стиральной машины, когда она работает.

- Вода, вытекающая из стиральной машины, может привести к ожогам или сделать пол скользким.

Это может привести к травме.

- Открывание дверцы силой может вызвать поломку машины или привести к травме.

Не подсовывайте свои руки под машину.

- Это может привести к травме.

Не прикасайтесь к вилке питания влажными руками.

- Это может привести к удару электротоком.

Во время работы машины не выдергивайте вилку питания, чтобы отключить машину.

- Повторная вставка вилки питания в стенную розетку может вызвать искру и привести к удару электротоком или возгоранию.

Не позволяйте детям или немощным людям пользоваться этой машиной без присмотра.

Не позволяйте детям взбираться на машину.

- Несоблюдение этого требования может привести к удару электротоком, ожогам или травме.

Не всовывайте свою руку или какой-либо металлический предмет под стиральную машину во время её работы.

- Это может привести к травме.

Не отключайте машину, прилагая усилия к шнуру питания, всегда крепко беритесь за вилку и напрямую вытаскивайте её из розетки питания.

- Повреждение шнура может привести к короткому замыканию, возгоранию и/или удару электротоком.



Не пытайтесь ремонтировать, разбирать или переделывать машину самостоятельно.

- Используйте только стандартные автоматические выключатели с защитой от сверхтоков.
- Если потребуются ремонт или повторная установка машины, свяжитесь с ближайшим к Вам сервисным центром.
- Несоблюдение этого требования может привести к удару электротоком, возгоранию, поломке машины или к травме.



Если какое-либо постороннее вещество, например, вода, попадет в аппарат, отключите вилку питания и свяжитесь с ближайшим к Вам сервисным центром.

- Несоблюдение этого требования может привести к удару электротоком или возгоранию.

Если шланг для подачи воды соскочит с крана и начнёт заливать машину, отсоедините вилку питания.

- Несоблюдение этого требования может привести к удару электротоком или возгоранию.

Отсоедините вилку питания, если не Вы не используете машину.

- Несоблюдение этого требования может привести к удару электротоком или возгоранию.



ПРЕДУПРЕДИТЕЛЬНАЯ ИНФОРМАЦИЯ, КАСАЮЩАЯСЯ ПОЛЬЗОВАНИЯ МАШИНОЙ



Если стиральная машина загрязнена такими посторонними веществами, как средства для стирки, загрязнения, остатки пищи и т. д., отсоедините вилку питания и почистите стиральную машину, пользуясь влажной и мягкой тканью.

- Несоблюдение этого требования может привести к обесцвечиванию, деформации, поломке или ржавчине.

Стекло дверцы может разбиться от сильного удара. Будьте осторожны, пользуясь стиральной машиной.

- Разбитое стекло может привести к травме.

В случае прекращения подачи воды или при повторном подсоединении шланга подачи воды, открывайте кран медленно.

Открывайте кран медленно, если машиной давно не пользовались.

- Наличие воздуха в шланге подачи воды или в водопроводной трубе может привести к поломке какой-либо детали или к утечке воды.

Укладывайте бельё в стиральную машину таким образом, чтобы оно не зажималось дверью.

- Не перегружайте машину.
- Это может привести к её поломке или порче белья.

Следите за тем, чтобы кран подачи воды был закрыт, когда стиральной машиной не пользуются.

- Убедитесь, что накидная гайка шланга подачи воды затянут должным образом.
- Несоблюдение этого требования может привести к порче имущества или травме.

Проверьте, чтобы на резиновом уплотнении не было посторонних материалов (лоскутов ткани, ниток и т. д.).

- Не плотно закрытая дверь может привести к утечке воды.

Чтобы снизить опасность возгорания или взрыва:

- При определенных условиях в магистрали горячего водоснабжения, если она не использовалась протяжении двух недель или более, может образовываться водород. ВОДОРОД - ЭТО ВЗРЫВООПАСНЫЙ ГАЗ. Если Ваша система горячей воды не использовалась в течение двух недель или более, откройте все краны горячей воды в Вашем доме, и позвольте воде стекать в течение нескольких минут прежде, чем пользоваться стиральной машиной. Это позволит выйти всему образовавшемуся водороду. В это время не следует курить и зажигать открытого огня, так как водород огнеопасен.

Меры предосторожности

 Не влезайте на машину и не кладите на неё вещи (такие как бельё, зажжённые свечи, непогашенные сигареты, посуду, химикаты, металлические предметы и т. д.).

- Это может привести к удару электротоком, возгоранию, поломке машины или травме.

Не распыляйте легкоиспаряющиеся вещества, например, инсектициды, по поверхности машины.

- Помимо того, что они вредны для людей, они могут также привести к удару электротоком, возгоранию или поломке машины.

Не помещайте возле стиральной машины приборы, которые создают электромагнитные поля.

- Это может привести к травме из-за сбоя в работе машины.

Так как вода, сливаемая в режиме стирки и сушки, имеет высокую температуру, не допускайте контакта с этой водой.

- Это может привести к ожогу или травме.

Не стирайте, не отжимайте и не сушите водонепроницаемые подстилки для сидений, циновки или одежду (*), если у Вашей машины нет специальной программы для стирки этих вещей.

- Не стирайте толстых, жестких циновок.
- Это может привести к травме или повредить стиральную машину, стены, пол или одежду из-за чрезмерной вибрации.
- * Шерстяные постельные принадлежности, накидки от дождя, рыбацкие жилеты, лыжные штаны, спальные мешки, детские подгузники, спортивные трикотажные костюмы, а также тенты для укрытия велосипедов, мотоциклов, автомобилей и т. д.

Не включайте машину, если коробка для моющих средств не вставлена на своё место.

- Это может привести к удару электротоком или к травме из-за утечки воды.

Не прикасайтесь к внутренней поверхности бака во время или сразу после сушки, так как она горяча.

- Это может привести к ожогам.

Не кладите в стиральную машину никаких предметов (таких, как ботинки, остатки пищи, животных), кроме тех, которые подлежат стирке.

- Из-за сильной вибрации это может привести к поломке стиральной машины или к травме и гибели домашних животных.

Не нажимайте на кнопки такими острыми предметами, как шпильки, ножи, гвозди и т. д.

- Это может привести к удару электротоком или травме.

Не мойте бельё, загрязненное маслами, кремами или лосьонами, которые обычно продаются в специальных магазинах, где продаются средства по уходу за кожей, или в массажных клиниках.

- Это может отразиться на резиновом уплотнении, которое будет деформировано и начнет пропускать воду.

Не оставляйте металлические предметы, например, английскую булавку или заколку для волос, или тюбик с отбеливателем в барабане на долгое время.

- Это может привести к появлению ржавчины на барабане
- Если на поверхности барабана начинает появляться ржавчина, нанесите на его поверхность моющее средство (нейтральное) и воспользуйтесь губкой, чтобы удалить ее. Ни в коем случае не пользуйтесь металлической щеткой.

Не используйте непосредственно средства сухой химической чистки и не стирайте, не ополаскивайте и не отжимайте белье, загрязненное какими-либо средствами сухой химической чистки.

- Это может привести к самовоспламенению или возгоранию из-за высокой температуры, которая создается при окислении нефти.

Не пользуйтесь горячей водой из устройств для охлаждения / нагрева воды.

- Это может привести к неполадкам в стиральной машине

Не используйте для стиральной машины натуральное мыло для мытья рук.

- Если оно затвердеет и накопится в стиральной машине, это может привести к неполадкам в ней, обесцвечиванию, к появлению ржавчины или неприятных запахов.

Не стирайте крупные вещи, например, постельные принадлежности в сетке для стирки.

- Укладывайте их в сетку для стирки и стирайте их с другим бельем.
- Невыполнение этого требования может привести к травме из-за сильных вибраций.

Не пользуйтесь затвердевшими средствами для стирки.

- Их скопление в стиральной машине может привести к утечке воды.

Если у Вашей стиральной машины в ее основании имеются вентиляционные отверстия, проверьте, чтобы эти отверстия не были перекрыты ковром или каким-то другим предметом, препятствующим проходу воздуха.

Удостоверьтесь, что карманы одежды, которая будет стираться в машине, пусты.

- Твердые, острые предметы, например, монеты, английские булавки, гвозди, шурупы или камни могут привести к поломке стиральной машины.

Не стирайте в машине одежду с крупными пряжками, пуговицами или другими тяжелыми металлическими аксессуарами.



ПРЕДУПРЕЖДЕНИЕ

ВАЖНАЯ ИНФОРМАЦИЯ, КАСАЮЩАЯСЯ ЧИСТКИ СТИРАЛЬНОЙ МАШИНЫ



Не чистите машину, просто обрызгивая ее водой.

Не используйте бензол, абразивные чистящие средства растворители или спирт для чистки стиральной машины.

- Это может привести к обесцвечиванию, деформации, поломке, удару электротоком или возгоранию.

Прежде, чем чистить стиральную машину или выполнять её техническое обслуживание, отсоедините машину от питания, вытащив вилку питания из настенной розетки.

- Несоблюдение этого требования может привести к удару электротоком или возгоранию.

Содержание

УСТАНОВКА СТИРАЛЬНОЙ МАШИНЫ	13	13 Проверка комплектации
	14	14 Соответствие требованиям к установке
	14	14 Электрическое питание и заземление
	14	14 Подача воды
	15	15 Слив
	15	15 Напольное покрытие
	15	15 Температура окружающей среды
	15	15 Установка в нише или в шкафу
	15	15 Установка стиральной машины
СТИРКА БЕЛЬЯ	21	21 ПЕРВАЯ СТИРКА БЕЛЬЯ
	21	21 Общие указания
	22	22 Использование панели управления
	24	24 Замок от детей
	24	24 Отключение звукового сигнала
	25	25 Функция "Отложить старт"
	25	25 Стирка белья с использованием переключателя циклов
	26	26 Установка режима стирки вручную
	26	26 Инструкции по стирке белья
	27	27 Сведения о моющих средствах и добавках
	27	27 Использование моющих средств для стирки
	28	28 Отсек для моющих средств
ЧИСТКА И ОБСЛУЖИВАНИЕ СТИРАЛЬНОЙ МАШИНЫ	29	29 Аварийный слив воды из стиральной машины
	29	29 Чистка внешней поверхности стиральной машины
	30	30 Чистка отсека для моющих средств и ниши отсека
	31	31 Чистка фильтра для мусора
	32	32 Чистка сетчатого фильтра шланга подачи воды
	32	32 Ремонт замерзшей стиральной машины
	32	32 Хранение стиральной машины
ПОИСК И УСТРАНЕНИЕ НЕИСПРАВНОСТЕЙ И ИНФОРМАЦИОННЫЕ КОДЫ	33	33 Проверьте следующие пункты, если стиральная машина...
	34	34 Информационные коды
ТАБЛИЦА ПРОГРАММ	35	35 Таблица программ
ПРИЛОЖЕНИЕ	36	36 Описание символов на этикетках одежды
	36	36 Защита окружающей среды
	37	37 Соответствие стандартам безопасности
	37	37 Технические характеристики
	39	39 Энергетическая Эффективность

Установка стиральной машины

Специалист по установке должен строго соблюдать данные инструкции, чтобы обеспечить правильную работу стиральной машины и предотвратить опасность получения травм во время стирки.

ПРОВЕРКА КОМПЛЕКТАЦИИ

Аккуратно распакуйте стиральную машину и убедитесь, что в комплект входят все детали, указанные ниже. Если стиральная машина была повреждена во время транспортировки или в комплекте отсутствуют некоторые детали, обратитесь в центр по обслуживанию клиентов компании Samsung или к дилеру компании Samsung.

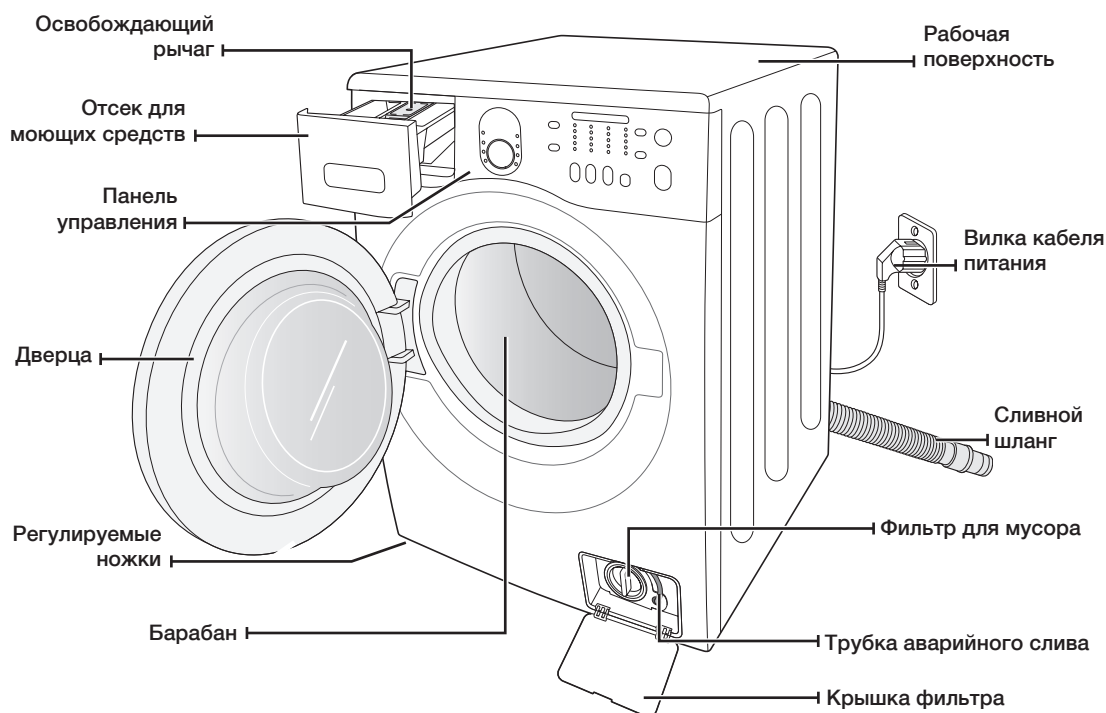

Гаечный ключ

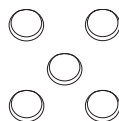

Заглушки отверстий
транспортировочных
болтов



Шланг подачи
воды



Держатель
шланга



Заглушку

Установка стиральной машины

СООТВЕТСТВИЕ ТРЕБОВАНИЯМ К УСТАНОВКЕ

Электрическое питание и заземление

Для предотвращения риска возникновения пожара, поражения электрическим током или получения травм подключение к электросети и заземление должны быть выполнены в соответствии с последней версией Национальных электротехнических норм и правил США, ANSI/FNPA 70 и местным законодательством. Пользователь устройства несет ответственность за обеспечение соответствующего снабжения электроэнергией данного устройства.

 **Предупреждение** Никогда не используйте удлинитель. Используйте только кабель питания, который поставляется в комплекте со стиральной машиной.

При подготовке к установке убедитесь, что источник питания соответствует следующим требованиям:

- розетка с напряжением питания 220-240 В, 50 Гц, предохранитель или автоматический выключатель на 15 А;
- отдельная ответвленная цепь, предназначенная только для стиральной машины.

Стиральная машина должна быть заземлена. В случае ненадлежащей работы стиральной машины или ее поломки заземление снижает риск поражения электрическим током, обеспечивая путь наименьшего сопротивления для электрического тока.

Стиральная машина поставляется с кабелем питания, который снабжен 2-штырьковой вилкой с заземляющим контактом для использования в розетке с заземлением.

 Никогда не подсоединяйте заземляющий провод к пластиковому водопроводу, газопроводу или трубе горячей воды.

Неправильное подключение заземляющего провода может привести к поражению электрическим током.

Обратитесь за консультацией к квалифицированному электрику или специалисту по техническому обслуживанию, если не уверены, правильно ли выполнено заземление стиральной машины. Не заменяйте вилку кабеля питания, поставляемого со стиральной машиной. Если вилка не подходит к розетке, обратитесь к квалифицированному электрику за помощью в установке правильной розетки.

Подача воды

При работе в стиральную машину вода будет поступать надлежащим образом, если давление воды составит 50-800 кПа. При давлении воды ниже 50 кПа может произойти сбой в работе клапана для воды, и этот клапан может закрыться не полностью. Возможно, для наполнения стиральной машины водой потребуется больше времени по сравнению со значением времени, заданным в системе управления, что приведет к выключению устройства (в системе управления задано ограничение на время наполнения стиральной машины водой, что позволяет предотвратить переливание воды/затопление в случае ослабления внутреннего шланга).

Чтобы длины входящих в комплект поставки шлангов было достаточно для подключения стиральной машины к водопроводу, водопроводные краны должны находиться на расстоянии не более 122 см от задней стенки стиральной машины.

 В большинстве магазинов сантехники продаются впускные шланги разной длины (максимальная длина - 305 см).

Можно сократить риск возникновения утечек и ущерба, причиненного водой, выполнив следующие действия.

- Обеспечить свободный доступ к водопроводным кранам.
- Закрывать краны, когда стиральная машина не используется.
- Периодически проверять наличие утечек через прокладки шланга для подачи воды.

 **Предупреждение** Перед первым использованием стиральной машины проверьте все места подсоединения шлангов к клапану для воды и водопроводным кранам на наличие утечек.

Слив

Компания Samsung рекомендует использовать вертикальную трубу высотой 46 см. Сливной шланг должен быть проложен через зажим сливного шланга (расположен на задней стенке машины) к сливной трубе. Сливная труба должна иметь достаточно большой диаметр, чтобы соответствовать внешнему диаметру сливного шланга. Сливной шланг прикрепляется к стиральной машине на заводе-изготовителе.

Напольное покрытие

Для наилучшей работы стиральная машина должна быть установлена на ровную и твердую поверхность. Деревянные полы, возможно, потребуется укрепить, чтобы снизить уровень вибраций. Ковровые покрытия и кафельные полы способствуют возникновению вибрации, при этом наблюдается тенденция небольшого перемещения стиральной машины во время отжима.

Не следует устанавливать стиральную машину на платформу или на неустойчивую поверхность.

Температура окружающей среды

Не устанавливайте стиральную машину в местах, где вода может замерзнуть, так как в клапане для воды, в насосе и шлангах устройства всегда остается небольшое количество воды. Замерзшая вода в трубах может привести к повреждению ремней, насоса и других компонентов.

Установка в нише или в шкафу

Для безопасной и правильной работы новой стиральной машины при ее установке необходимо соблюдать следующие минимальные зазоры.

По бокам - 25 мм	Сзади - 51 мм
Сверху - 25 мм	Спереди - 465 мм

Если стиральная машина и сушилка установлены вместе, в передней части ниши или шкафа должно быть свободное пространство не менее 465 мм для обеспечения вентиляции. Если стиральная машина установлена отдельно, то особой вентиляции не требуется.

УСТАНОВКА СТИРАЛЬНОЙ МАШИНЫ

ШАГ 1

Выбор места для установки машины

 Перед установкой стиральной машины убедитесь, что будущее место расположения отвечает следующим требованиям.

- Наличие твердой, ровной поверхности без коврового покрытия или покрытия, которое может препятствовать вентиляции.
- Защищенность от воздействия прямых солнечных лучей.
- Достаточная вентиляция.
- Температура в помещении не ниже 0 °С.
- Расположение вдали от источников тепла, например, масляного или газового обогревателя.
- Достаточно места для того, чтобы кабель питания не проходил под стиральной машиной.

Установка стиральной машины

ШАГ 2

Удаление транспортировочных болтов

Перед установкой стиральной машины необходимо удалить пять транспортировочных болтов на задней стенке стиральной машины.

1. Ослабьте все транспортировочные болты с помощью прилагаемого ключа.

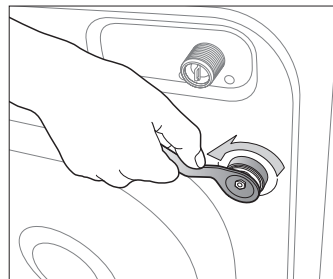

2. Держите болт гаечным ключом и извлеките его через широкую часть отверстия. Повторите процедуру для каждого болта.

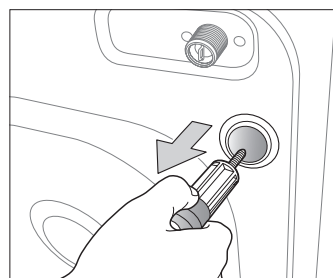

3. Закройте отверстия с помощью прилагаемых пластмассовых заглушек.

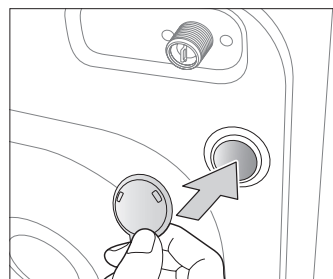

4. Поместите транспортировочные болты в безопасное место, поскольку они могут пригодиться при транспортировке стиральной машины в будущем.

 **Предупреждение** Упаковочные материалы могут быть опасными для детей; храните все упаковочные материалы (пластиковые пакеты, пенопласт и т.д.) в недоступном для детей месте.

-  Вставьте заглушку (входит в состав принадлежностей в виниловом пакете) в отверстие, из которого был извлечен кабель питания на задней панели устройства.

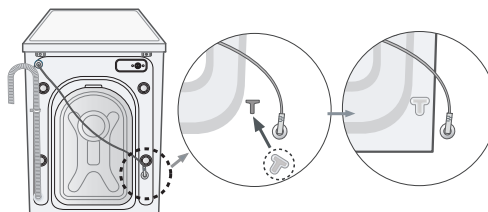

ШАГ 3

Регулировка высоты ножек

 При установке стиральной машины необходимо обеспечить свободный доступ к вилке кабеля питания, шлангу подачи воды и сливному шлангу.

1. Переместите стиральную машину в выбранное вами место.

2. Выровняйте стиральную машину, вращая пальцами регулируемые ножки в нужную сторону, чтобы увеличить или уменьшить их длину.

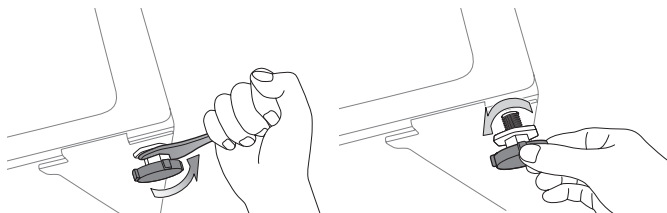

3. Когда стиральная машина будет выровнена, затяните гайки с помощью прилагаемого к стиральной машине гаечного ключа.

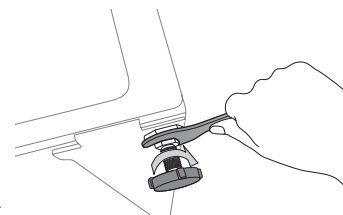

ШАГ 4

Подсоединение шланга подачи воды и сливного шланга

Подсоединение шланга подачи воды

1. Возьмите шланг подачи холодной воды с Г-образной насадкой и подсоедините его к входному отверстию подачи холодной воды на задней стенке машины. Затяните соединение вручную.

 Один конец шланга подачи воды необходимо подсоединить к стиральной машине, а другой - к водопроводному крану. Не растягивайте шланг подачи воды. Если шланг слишком короткий, замените шланг более длинным, выдерживающим высокое давление.

2. Подсоедините другой конец шланга подачи холодной воды к водопроводному крану с холодной водой и затяните соединение вручную. Если необходимо, можно изменить положение шланга подачи воды на стиральной машине. Для этого ослабьте соединение, поверните шланг и снова затяните соединение.

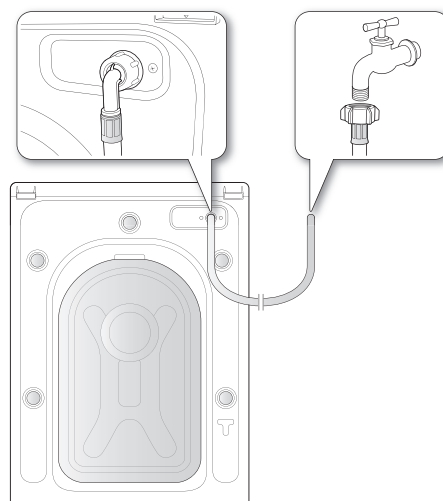

Для некоторых моделей с дополнительной подачей горячей воды:

1. Возьмите шланг подачи горячей воды с красной Г-образной насадкой и подсоедините к входному отверстию подачи горячей воды на задней панели машины. Затяните соединение вручную.
2. Подсоедините другой конец шланга подачи горячей воды к водопроводному крану с горячей водой и затяните соединение вручную.
3. Если хотите использовать только холодную воду, используйте Y-образный тройник.

Установка стиральной машины

Подсоединение шланга подачи воды (для некоторых моделей)

1. Снимите адаптер со шланга подачи воды.

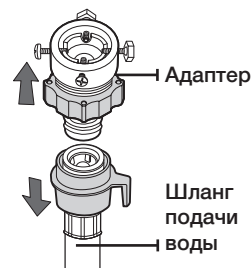

2. С помощью крестообразной отвертки ослабьте четыре винта на адаптере. Затем поверните часть (2) адаптера в направлении, указанном стрелкой, пока не образуется зазор шириной около 5 мм.

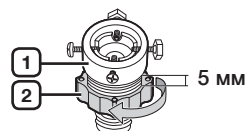

3. Подсоедините адаптер к водопроводному крану и туго затяните винты, поднимая адаптер вверх. Поверните часть (2) в направлении, указанном стрелкой, и соедините части (1) и (2).

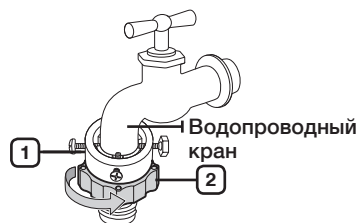

4. Подсоедините шланг подачи воды к адаптеру. Если отпустить часть (3), шланг автоматически подсоединится к адаптеру со щелчком.

-  После подсоединения шланга подачи воды к адаптеру убедитесь, что он правильно подсоединен, потянув шланг вниз.

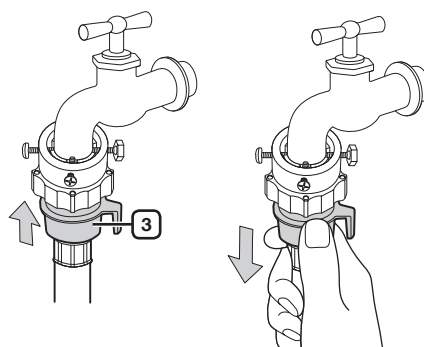

5. Подсоедините другой конец шланга подачи воды к впускному клапану для воды, расположенному на задней стенке стиральной машины. Заверните шланг по часовой стрелке до упора.

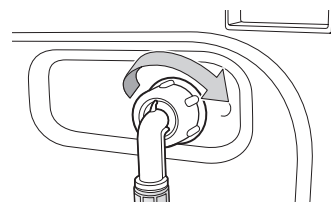

6. Включите подачу воды и убедитесь, что нет протечки воды из клапана подачи воды, крана или адаптера. Если есть протечка воды, повторите предыдущие действия.



Предупреждение

Не используйте стиральную машину, если обнаружена протечка. Это может привести к поражению электрическим током или травмам.

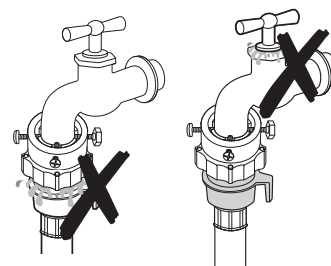

- Если на водопроводном кране имеется резьба, подсоедините шланг подачи воды к крану, как показано на рисунке.

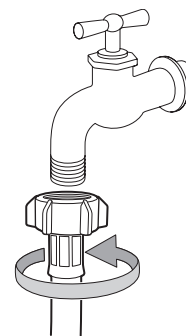

- ☞ Для подачи воды используйте наиболее удобный для этой цели водопроводный кран. В случае, если кран имеет квадратную форму или слишком большой диаметр, извлеките промежуточное кольцо, прежде чем подсоединять адаптер к водопроводному крану.

Установка стиральной машины

Подсоединение сливного шланга

Конец сливного шланга можно расположить тремя способами.

1. **Через бортик раковины:** сливной шланг должен располагаться на высоте 60 - 90 см. Чтобы конец сливного шланга был изогнут, используйте имеющийся в комплекте стиральной машины пластиковый держатель шланга. Во избежание перемещения сливного шланга закрепите держатель на стене с помощью крючка или на водопроводном кране с помощью веревки.

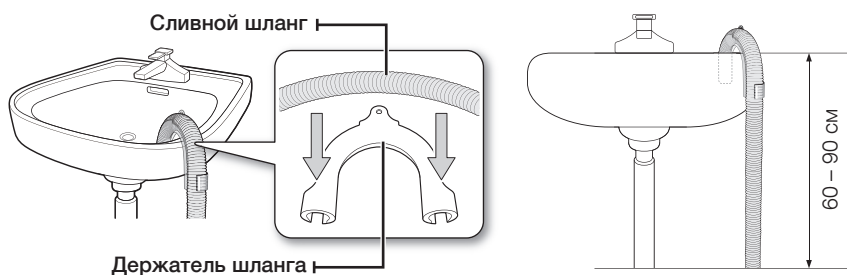

2. **В ответвление сливной трубы раковины:** ответвление сливной трубы должно располагаться выше сифона слива раковины, чтобы конец шланга находился не ниже 60 см над уровнем пола.
3. **В сливной трубе:** рекомендуется использовать вертикальную трубу высотой 65 см; она должна быть не короче 60 см и не длиннее 90 см.

ШАГ 5

Подключение стиральной машины к электропитанию

Подключите кабель питания к стенной розетке (разрешенной электрической розетке 220-240 В, 50 Гц, защищенной с помощью плавкого предохранителя или автоматического выключателя на 15 А) (дополнительную информацию о требованиях к электричеству и заземлению см. на стр. 14).

Стирка белья

С новой стиральной машиной Samsung при стирке белья самым трудным будет принять решение о том, какое белье стирать в первую очередь.

ПЕРВАЯ СТИРКА БЕЛЬЯ

 Перед первой стиркой белья необходимо запустить полный цикл стирки без белья.

1. Нажмите кнопку **Вкл.**
2. Добавьте небольшое количество средства для стирки в отделение ① отсека для моющих средств.
3. Включите подачу воды в стиральную машину.
4. Нажмите кнопку **Старт/Пауза**.

 При этом удалится вода, которая могла остаться в машине после испытаний, выполненных на заводе-изготовителе.

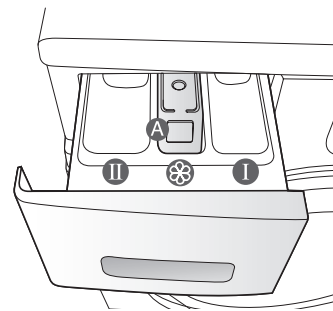

Отсек ① : моющее средство для предварительной стирки или крахмал.

Отсек ② : средство для основной стирки, средство для смягчения воды, средство для предварительного замачивания, отбеливатель и пятновыводитель.

Отсек * : добавки, например кондиционер для белья или вспомогательные вещества [заполнять следует не выше нижнего края перегородки "А" (МАКС.)].

ОБЩИЕ УКАЗАНИЯ

1. Загрузите белье в стиральную машину.

 Не перегружайте стиральную машину. Для определения объема загрузки для каждого типа белья см. таблицу на стр. 27.

Предупреждение

- 
 - Убедитесь в том, что белье не защемилось дверцей, поскольку это может привести к утечке воды.
 - После цикла стирки средство для стирки может остаться в резиновых уплотнителях передней части стиральной машины. Удалите оставшееся средство для стирки, поскольку это может вызвать протечку воды.
 - Не стирайте водоотталкивающие материалы.
2. Закройте дверь до щелчка.
3. Включите стиральную машину.
4. Добавьте в отсек для моющих средств средство для стирки и добавки.
5. Выберите необходимый цикл и параметры для загруженного белья. Загорится индикатор стирки, и на дисплее отобразится предполагаемая продолжительность цикла стирки.
6. Нажмите кнопку **Старт/Пауза**.

Стирка белья

ИСПОЛЬЗОВАНИЕ ПАНЕЛИ УПРАВЛЕНИЯ

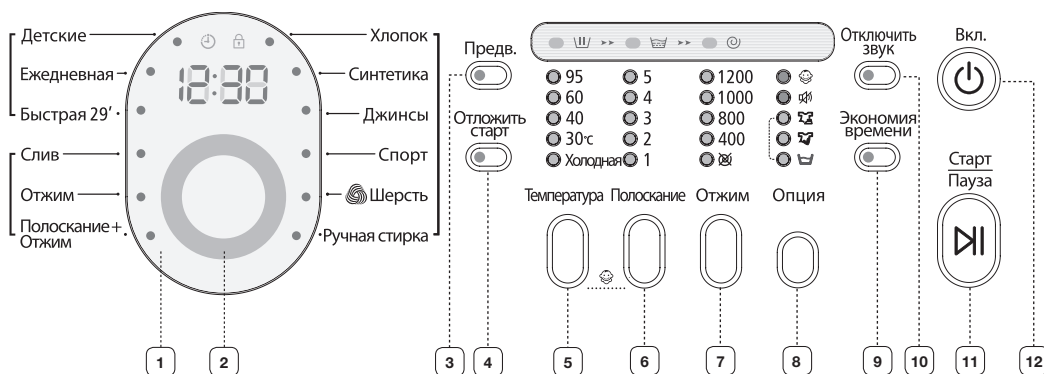

1 ЦИФРОВОЙ ГРАФИЧЕСКИЙ ДИСПЛЕЙ

Отображение оставшегося времени цикла стирки, всей информации о цикле стирки и сообщений об ошибках.

2 ПЕРЕКЛЮЧАТЕЛЬ ЦИКЛОВ

Выберите для цикла необходимую программу и скорость отжима.

Для получения более подробной информации см. раздел "Стирка белья с использованием переключателя циклов" (см. стр. 25).

Хлопок - средне- или слабозагрязненные изделия из хлопка, постельное белье, салфетки и скатерти, нижнее белье, полотенца, сорочки и т.п.

Синтетика - средне- или слабозагрязненные блузки, сорочки, и т.п., изготовленные из полиэфира (диолон, тревира), полиамида (перлон, нейлон) или аналогичного состава.

Джинсы – большее количество воды в основном цикле стирки и дополнительное полоскание гарантируют, что на вашей одежде не останется следов стирального порошка.

Спорт – используйте для стирки водонепроницаемой или водоотталкивающей одежды для сохранения ее внешнего вида и ощущения свежести.

Шерсть - только изделия из шерсти, для которых можно использовать машинную стирку. Объем загрузки должен быть меньше 2 кг.





























- Стирка в режиме стирка шерсти осуществляется спокойным покачиванием барабана. В режиме полоскание спокойное покачивание и замачивание продолжают, чтобы предотвратить усадку / изменение формы шерстяных волокон, а также, чтобы очищение осуществлялось наиболее щадящим способом. Остановить эту операцию несложно.
- Для получения лучших результатов стирки и для лучшей сохранности шерстяных волокон в режиме стирка шерсти рекомендуется пользоваться нейтральным стиральным порошком.

Цикл стирки шерсти данной машины разрешен компанией Woolmark для стирки изделий из шерсти, для которых можно использовать машинную стирку, при условии, что стирка выполняется с соблюдением всех инструкций, приведенных на этикетке изделия и указанных производителем данной стиральной машины, M0809 для с ерии WF85****/WF15****, M0810 для серии WF86**** (номер сертификата, выданного IWS NOM INEE Co., Ltd.).

Ручная стирка – очень легкий цикл стирки, такой же бережный, как ручная стирка.

Детские - стирка при высокой температуре и дополнительное полоскание обеспечивают отсутствие стирального порошка на детской одежде после стирки.

Ежедневная - используется для нижнего белья и сорочек, которые требуется стирать ежедневно.

	<p>Быстрая 29' - используется для слегка загрязненной одежды, которую необходимо постирать быстро.</p> <p>Слив – просто слив воды из стиральной машины без отжима белья.</p> <p>Отжим - дополнительный цикл отжима для более тщательного отжима.</p> <p>Полоскание + Отжим - режим используется при стирке белья, для которого необходимо выполнить только полоскание, или для добавления кондиционера во время полоскания.</p>								
3	<p>КНОПКА ВЫБОРА ПРЕДВАРИТЕЛЬНОЙ СТИРКИ</p> <p>Нажмите эту кнопку для выбора цикла предварительной стирки. Предварительная стирка доступна только для следующих программ: “Хлопок”, “Синтетика”, “Джинсы”, “Спорт”, “Детские”, “Ежедневная”.</p>								
4	<p>КНОПКА “ОТЛОЖИТЬ СТАРТ”</p> <p>Нажмите эту кнопку несколько раз для переключения доступных вариантов отложенного завершения стирки (от 3 до 19 часов с шагом в один час). Отображаемое время обозначает время окончания цикла стирки.</p>								
5	<p>КНОПКА ВЫБОРА ТЕМПЕРАТУРЫ</p> <p>Нажмите эту кнопку несколько раз для переключения доступных вариантов температуры воды: (холодная, 30 °С, 40 °С, 60 °С и 95 °С).</p>								
6	<p>КНОПКА ВЫБОРА ПОЛОСКАНИЯ</p> <p>Нажимайте эту кнопку для задания дополнительных циклов полоскания. Максимальное число циклов полоскания равно пяти.</p>								
7	<p>Последовательно нажимайте кнопку для выбора скорости отжима.</p>								
	<table border="1"> <tr> <td>WF8694</td> <td>Все индикаторы выключены, , 400, 800, 1200, 1400 об/мин</td> </tr> <tr> <td>WF8692/WF8592/ WF1592/WF9592</td> <td>Все индикаторы выключены, , 400, 800, 1000, 1200 об/мин</td> </tr> <tr> <td>WF8690/WF8590/ WF1590/WF9590</td> <td>Все индикаторы выключены, , 400, 600, 800, 1000 об/мин</td> </tr> <tr> <td>WF8698/WF8598/ WF1598/WF9598</td> <td>Все индикаторы выключены, , 400, 600, 800, 800+ об/мин</td> </tr> </table>	WF8694	Все индикаторы выключены,  , 400, 800, 1200, 1400 об/мин	WF8692/WF8592/ WF1592/WF9592	Все индикаторы выключены,  , 400, 800, 1000, 1200 об/мин	WF8690/WF8590/ WF1590/WF9590	Все индикаторы выключены,  , 400, 600, 800, 1000 об/мин	WF8698/WF8598/ WF1598/WF9598	Все индикаторы выключены,  , 400, 600, 800, 800+ об/мин
	WF8694	Все индикаторы выключены,  , 400, 800, 1200, 1400 об/мин							
	WF8692/WF8592/ WF1592/WF9592	Все индикаторы выключены,  , 400, 800, 1000, 1200 об/мин							
	WF8690/WF8590/ WF1590/WF9590	Все индикаторы выключены,  , 400, 600, 800, 1000 об/мин							
WF8698/WF8598/ WF1598/WF9598	Все индикаторы выключены,  , 400, 600, 800, 800+ об/мин								
<p>“Без отжима ” - после последнего слива белье остается в барабане без отжима.</p>									
<p>“Задержка полоскания (все индикаторы выключены)” - белье остается замоченным в воде, оставшейся после последнего полоскания. Перед извлечением белья должен быть выполнен цикл слива или отжима.</p>									
8	<p>Нажмите эту кнопку несколько раз для выбора параметров стирки: (Предварительная ) → (Интенсивная ) → (Легкая глажка ) → (Предварительная ) + (Интенсивная ) → (Предварительная ) + (Легкая глажка ) → (Предварительная ) + (Интенсивная ) + (Легкая глажка ) → (Предварительная ) + (Интенсивная ) + (Легкая глажка ) → (Выкл.)”</p> <p>“Легкая глажка ”: выберите эту опцию для того, чтобы ваше белье было легче гладить.</p> <p>“Интенсивная ”: выберите эту опцию, если белье сильно загрязнено и необходима интенсивная стирка. Время цикла увеличивается для каждого цикла программы.</p> <p>“Предварительная ”: используйте эту опцию для эффективного удаления пятен с белья за счет его предварительной стирки.</p> <ul style="list-style-type: none"> • Режим предварительной стирки выполняется 13 минут в цикле стирки. • Режим предварительной стирки затем продолжается 30 минут, за которые выполняется шесть циклов, причем каждый цикл состоит из 1 минуты отжима, после которого барабан остается неподвижным 4 минуты. • Режим предварительной стирки доступен только при использовании следующих программ: “Хлопок”, “Синтетика”, “Джинсы”, “Спорт”, “Детские”, “Ежедневная”. 								
9	<p>КНОПКА ЭКОНОМИИ ВРЕМЕНИ</p> <p>Чтобы сэкономить время при стирке, нажмите кнопку “Экономия времени”. Продолжительность стирки уменьшится. Вы можете выбрать эту кнопку для программ: “Хлопок”, “Синтетика”, “Джинсы”, “Спорт”, “Детские”.</p>								

Стирка белья

10 КНОПКА “ОТКЛЮЧИТЬ ЗВУК”	Функцию “Отключение звукового сигнала” можно выбрать во время всех программ стирки. При выборе этой функции звуковые сигналы отключаются для всех программ. <ul style="list-style-type: none">• Когда эта функция включена, горит светодиод на кнопке “Отключить звук” и индикатор “Звук отключен”.• При отмене действия функции “Отключение звукового сигнала” подается звуковой сигнал, гаснет светодиод на кнопке “Отключить звук” и индикатор “Звук отключен”.
11 КНОПКА “СТАРТ/ ПАУЗА”	Нажмите для приостановки или перезапуска цикла стирки.
12 КНОПКА ВКЛЮЧЕНИЯ	Нажмите эту кнопку один раз, чтобы включить стиральную машину, и нажмите повторно, чтобы выключить. Если стиральная машина остается включенной более 10 минут и не производится никаких операций, питание автоматически выключается.

Замок от детей

Функция “Замок от детей” позволяет заблокировать кнопки, чтобы дети не смогли изменить выбранный цикл стирки.

Включение/выключение

Если необходимо включить или выключить функцию “Замок от детей”, одновременно нажмите кнопки **Температура** и **Полоскание** на 3 секунды. Когда эта функция включится, загорится индикатор “Замок от детей”.

- ☞ Когда включена функция “Замок от детей”, работает только кнопка **Вкл.** Функция “Замок от детей” остается включенной даже после включения и выключения питания или после отключения и повторного подключения кабеля питания.



Отключение звукового сигнала

Функцию “Отключение звукового сигнала” можно выбрать во время всех программ стирки. При выборе этой функции подача звуковых сигналов отключается для всех программ. Звуковые сигналы остаются отключенными даже при неоднократном выключении и включении стиральной машины.

Включение/выключение

Если необходимо включить или выключить функцию “Отключение звукового сигнала”, нажмите кнопку “Отключить звук”. Когда эта функция включена, горят индикатор “Звук отключен” и светодиод на кнопке “Отключить звук”.

Функция “Отложить старт”

Можно запрограммировать стиральную машину так, чтобы она автоматически закончила стирку позже, выбрав время отсрочки на 3 - 19 часов (с шагом в 1 час). Отображаемое на дисплее время обозначает время окончания стирки.

1. Вручную или автоматически установите программу для стиральной машины в соответствии с типом ткани белья, предназначенного для стирки.
2. Нажмите кнопку “Отложить старт” несколько раз, пока не будет установлено время задержки.
3. Нажмите кнопку Старт/Пауза. Загорится индикатор “Отложить старт ☺”, и часы начнут обратный отсчет до указанного времени.
4. Чтобы отменить функцию “Отложить старт”, нажмите кнопку **Вкл.**, затем снова включите стиральную машину.

Стирка белья с использованием переключателя циклов

Благодаря автоматической системе управления стиркой “Fuzzy Control”, разработанной компанией Samsung, стирка выполняется очень легко. При выборе программы стирки машина сама устанавливает правильную температуру, время и скорость стирки, которые вы также можете изменить по своему усмотрению.

1. Откройте водопроводный кран.
2. Нажмите кнопку **Вкл.**
3. Откройте дверцу.
4. Загрузите поочередно вещи, размещая их свободно в барабане машины и избегая перегрузки.
5. Закройте дверцу.
6. Загрузите в соответствующие отсеки средство для стирки, кондиционер для белья и средство для предварительной стирки (если требуется).

 Режим предварительной стирки доступен только в том случае, когда выбрана программа “Хлопок”, “Синтетика”, “Джинсы”, “Спорт”, “Детские” и “Ежедневная”. Предварительная стирка необходима, только если белье очень грязное.

7. Используйте **переключатель циклов** для выбора необходимого цикла в соответствии с типом ткани: “Хлопок”, “Синтетика”, “Джинсы”, “Спорт”, “Шерсть”, “Ручная стирка”, “Детские”, “Ежедневная”, “Быстрая 29”. На панели управления будут гореть соответствующие индикаторы.
8. Теперь с помощью соответствующих кнопок можно выбрать температуру стирки, количество полосканий, количество оборотов для отжима и время отсрочки стирки.
9. Нажмите кнопку **Старт/Пауза**, и начнется стирка. Загорится индикатор стирки, и на дисплее отобразится оставшееся время цикла.

Функция паузы

В течение 5 минут после начала стирки можно добавлять или извлекать белье.

1. Чтобы разблокировать дверцу, нажмите кнопку **Старт/Пауза**.

 Дверцу нельзя открыть, если вода слишком ГОРЯЧАЯ или уровень воды слишком ВЫСОКИЙ.

2. После того как дверца была закрыта, нажмите кнопку **Старт/Пауза**, чтобы продолжить стирку.

Когда цикл стирки завершен:

После завершения всего цикла стирки стиральная машина выключается автоматически.

1. Откройте дверцу.
2. Извлеките белье.

Стирка белья

Установка режима стирки вручную

Можно вручную установить режимы стирки без использования переключателя циклов.

1. Откройте водопроводный кран.
2. Нажмите кнопку **Вкл.** на стиральной машине.
3. Откройте дверцу.
4. Загрузите поочередно вещи, размещая их свободно в барабане машины и избегая перегрузки.
5. Закройте дверцу.
6. Добавьте средство для стирки и, если необходимо, кондиционер для белья или средство для предварительной стирки в соответствующие отсеки.
7. Нажмите кнопку **Температура** для выбора температуры воды при стирке (холодная, 30°C, 40°C, 60°C, 95°C).
8. Нажмите кнопку **Полоскание** для выбора требуемого количества циклов полоскания. Доступно максимум пять циклов полоскания. Продолжительность стирки будет соответственно увеличена.
9. Нажмите кнопку **Отжим** для выбора скорости отжима. При выборе функции задержки полоскания из стиральной машины можно извлекать мокрое белье.
(: без отжима, все индикаторы выключены: задержка полоскания).
10. Нажмите кнопку **Отложить старт** несколько раз для переключения доступных вариантов отложенного выполнения стирки (от 3 до 19 часов с шагом в один час). Отображаемое время обозначает время окончания стирки.
11. Нажмите кнопку **Старт/Пауза** для запуска цикла стирки.

ИНСТРУКЦИИ ПО СТИРКЕ БЕЛЬЯ

Следуйте этим простым инструкциям для получения самого чистого белья и наилучших результатов стирки.

 Перед стиркой всегда проверяйте особенности ухода за тканью в соответствии с символами на этикетке.

Рассортируйте и постирайте белье в соответствии со следующими критериями:

- Ярлык с инструкцией по уходу: рассортируйте белье на изделия из хлопка, смешанных тканей, синтетики, шелка, шерсти и вискозы.
- Цвет: отделите цветные вещи от белых. Новые цветные вещи стирайте отдельно.
- Размер: загрузка разных по размеру вещей в один цикл обеспечит более эффективную стирку.
- Чувствительность: стирайте изделия из деликатных тканей отдельно, используя цикл стирки "Деликатные" для новых изделий из шерсти, штор и шелковых изделий. См. символы на этикетках вещей, предназначенных для стирки, или информацию по уходу за тканью в приложении.

Проверка карманов

Перед каждой стиркой освобождайте все карманы. Наличие небольших, твердых и острых предметов, например монеток, ножей, булавок и скрепок для бумаг может привести к повреждениям стиральной машины. Не стирайте белье с большими пряжками, пуговицами или другими металлическими предметами.

Металлические элементы на одежде могут повредить одежду и бак. Перед стиркой одежды с пуговицами и вышивкой выверните ее. Если во время стирки молнии брюк и курток открыты, они могут повредить барабан, резиновый уплотнитель, стекло дверцы, а также другую одежду.

Перед стиркой молнии должны быть закрыты и закреплены с помощью шнура.

Одежда с длинными завязками может запутаться с другими элементами одежды, что может привести к их повреждению. Перед началом стирки убедитесь в том, что завязки закреплены.

Предварительная стирка изделий из хлопка

Стиральная машина при использовании современных средств для стирки обеспечивает превосходные результаты стирки, экономя электроэнергию, время, воду и средства для стирки. Однако если хлопковые вещи особенно сильно загрязнены, используйте для их стирки программу предварительной стирки со средством для стирки на основе белков.

Определение объема загрузки

Не перегружайте стиральную машину. В противном случае результаты стирки могут оказаться неудовлетворительными. Для определения объема загрузки в соответствии с типом белья используйте приведенную ниже таблицу.

Тип ткани	Объем загрузки	
	Модель	Модель
	WF8694/WF8692 WF8690/WF8698	WF8592/WF8590/WF8598 WF1592/WF1590/WF1598 WF9592/WF9590/WF9598
Хлопок		
- средне/слабозагрязненное белье	7,0 кг	6,0 кг
- сильнозагрязненное белье		
Синтетика	3,0 кг	2,5 кг
Джинсы	3,0 кг	2,5 кг
Спорт	2,5 кг	2,0 кг
Шерсть	2,0 кг	2,0 кг



- Когда белье загружено неравномерно (на дисплее загорается индикация “UE”), перераспределите белье. Если белье загружено неравномерно, эффективность отжима может снизиться.
- При стирке постельного белья или пуховых одеял время стирки может увеличиться, а также может снизиться эффективность отжима.
- Для стирки постельного белья или пуховых одеял рекомендуется загружать не более 1,8 кг.



Бюстгалтеры следует стирать в специальных мешочках (приобретаются отдельно).

- Металлические детали бюстгалтеров могут прорваться и повредить белье. Поэтому их следует класть в сетчатые мешочки для стирки белья из тонкой ткани.
- Маленькие и легкие предметы одежды, например, носки, перчатки, чулки и носовые платки могут защемиться дверцей. Поэтому тоже помещайте их в сетчатые мешочки для стирки белья из тонкой ткани.

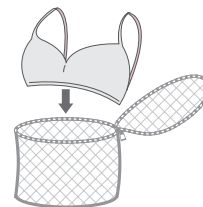

Внимание

При стирке постельного белья в наволочки и пододеяльники могут попасть другие вещи. Это может привести к образованию комка белья и стать причиной сильной вибрации и смещения стиральной машины.

СВЕДЕНИЯ О МОЮЩИХ СРЕДСТВАХ И ДОБАВКАХ

Использование моющих средств для стирки

Тип моющих средств для стирки должен соответствовать типу ткани (хлопок, синтетика, деликатные ткани, шерсть), ее цвету, температуре стирки и степени загрязнения. Всегда используйте моющие средства с низким пенообразованием, разработанные для автоматических стиральных машин.

Следуйте рекомендациям изготовителя моющих средств, основываясь на объеме белья, степени загрязнения и жесткости используемой воды. Если степень жесткости воды неизвестна, обратитесь в организацию, обеспечивающую водоснабжение.

Стирка белья

- ✍ Не используйте затвердевшие или застывшие средства для стирки, поскольку они могут не раствориться в процессе стирки и оставаться в машине во время цикла полоскания. Это может привести к некачественному полосканию белья или переливанию через край вследствие засора отверстий.
- ✍ **Пожалуйста, пользуясь режимом “Шерсть”, обратите внимание на следующее.**
 - Для стирки шерстяных изделий пользуйтесь только нейтральными жидкими моющими средствами.
 - Применение порошковых моющих средств может привести к осадку этих средств на белье и порче материала (шерсти).

Отсек для моющих средств

Данная стиральная машина оснащена отдельными отсеками для моющих средств и кондиционера для белья. Перед запуском стиральной машины добавьте в соответствующие отсеки все необходимые средства для стирки.

- ✍ НЕ открывайте отсеки средств для стирки во время работы машины.

1. Выдвиньте отсек для средств для стирки с левой стороны от панели управления.
2. Перед запуском стиральной машины добавьте в отсек ① моющих средств для стирки рекомендуемое количество средства для стирки.
3. При необходимости добавьте рекомендуемое количество кондиционера для белья в соответствующий отсек ②.

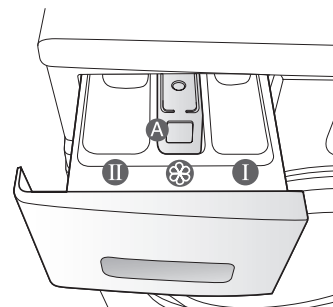

- ⚠ **Внимание** НЕ добавляйте никаких порошковых/жидких **моющих средств** в отсек для кондиционера (②).

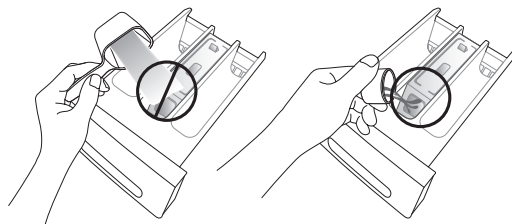

4. При использовании цикла предварительной стирки рекомендуемое количество средства для стирки следует добавить в отсек ① для предварительной стирки.

- ✍ При стирке больших предметов одежды НЕ используйте следующие типы средств для стирки.
 - Средства для стирки в таблетках и капсулах
 - Средства для стирки при использовании шара и сетки

- ✍ Концентрированные или густые кондиционеры для белья перед загрузкой в отсек следует разбавлять небольшим количеством воды (для предотвращения переливания через край вследствие блокировки отверстий).

- ✍ Будьте осторожны, не допускайте перелива кондиционера при закрывании ящика для моющих средств после добавления кондиционера в отсек для предварительной стирки.

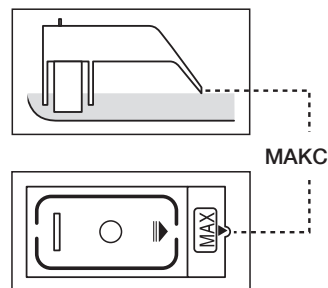

Чистка и обслуживание стиральной машины

Поддержание чистоты стиральной машины позволяет улучшить ее производительность, избежать мелкого ремонта и продлить срок службы.

АВАРИЙНЫЙ СЛИВ ВОДЫ ИЗ СТИРАЛЬНОЙ МАШИНЫ

1. Отключите стиральную машину от розетки электропитания.
2. Откройте крышку фильтра с помощью монетки или ключа.

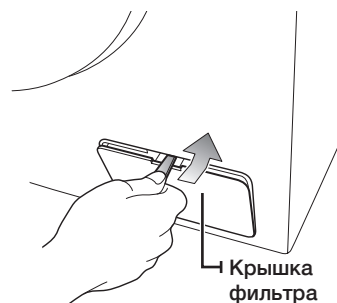

3. Потяните вперед трубку аварийного слива, чтобы отсоединить ее от направляющего крючка.



4. Снимите заглушку, закрывающую отверстие трубки аварийного слива.
5. Дайте воде стечь в таз.
 Воды может остаться больше, чем вы рассчитывали. Приготовьте большую ёмкость.
6. Вновь установите заглушку на трубку аварийного слива и затем прикрепите трубку аварийного слива к направляющему крючку.
7. Установите крышку фильтра на место.



ЧИСТКА ВНЕШНЕЙ ПОВЕРХНОСТИ СТИРАЛЬНОЙ МАШИНЫ

1. Протрите поверхности стиральной машины, включая панель управления, мягкой тканью с использованием неабразивных бытовых чистящих средств.
2. Вытрите поверхность насухо мягкой тканью.
3. Избегайте попадания воды на поверхность стиральной машины.

Чистка и обслуживание стиральной машины

ЧИСТКА ОТСЕКА ДЛЯ МОЮЩИХ СРЕДСТВ И НИШИ ОТСЕКА

1. Нажмите освобождающий рычаг, расположенный внутри отсека средства для стирки, и извлеките отсек.
2. Выньте из отсека средств для стирки перегородку для жидких средств для стирки.

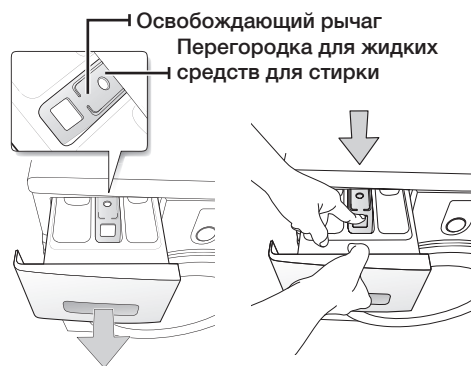

3. Промойте все части отсека проточной водой.

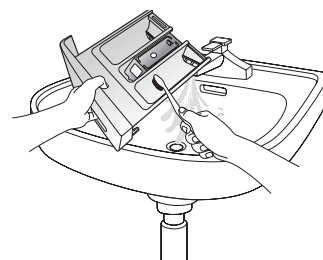

4. Очистите нишу для отсека с помощью старой зубной щетки.
5. Установите перегородку для жидких средств для стирки на место, плотно вставив ее в отсек.
6. Установите обратно отсек средств для стирки.
7. Для удаления оставшегося средства для стирки включите цикл полоскания без белья в барабане.

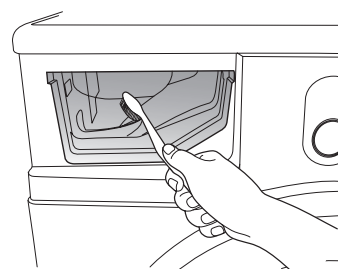

ЧИСТКА ФИЛЬТРА ДЛЯ МУСОРА

Рекомендуется очищать фильтр для мусора 5-6 раз в год или при появлении сообщения об ошибке "5E". (См. раздел "Аварийный слив воды из стиральной машины" на предыдущей странице).



Перед чисткой фильтра от грязи не забудьте отключить шнур электропитания.

1. В первую очередь удалите оставшуюся воду (см. раздел "Аварийный слив воды из стиральной машины" на стр. 29)



Если вы будете извлекать фильтр, не сливши оставшуюся воду, то оставшаяся вода может вытечь.

2. Откройте крышку фильтра с помощью монетки или ключа.
3. Выверните заглушку трубки аварийного слива, повернув ее влево, и слейте всю воду.
4. Отверните заглушку фильтра для мусора.



5. Смойте грязь и удалите другой мусор из фильтра для мусора. Убедитесь, что лопасти сливного насоса, расположенные сзади фильтра для мусора, не загрязнены.
6. Установите заглушку фильтра для мусора на место.
7. Установите крышку фильтра на место.

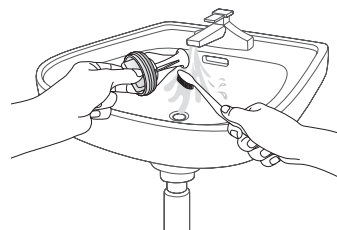

Не открывайте крышку фильтра отходов во время работы машины, так как это может привести к вытеканию горячей воды.



- Убедитесь, что крышка фильтра отходов после очистки фильтра поставлена на место. Если фильтр не вставлен в машину, то ваша моющая машина может не включиться или из нее может вытекать вода.
- Фильтр должен быть полностью собран после его чистки.

Чистка и обслуживание стиральной машины

ЧИСТКА СЕТЧАТОГО ФИЛЬТРА ШЛАНГА ПОДАЧИ ВОДЫ

Следует очищать сетчатый фильтр шланга подачи воды как минимум раз в год или в случае появления на дисплее сообщения об ошибке “4E”:

1. Отключите подачу воды в стиральную машину.
2. Отверните шланг, закрепленный на задней стенке стиральной машины. Для предотвращения выливания воды под действием давления воздуха в шланге закройте шланг тряпкой.
3. С помощью пассатижей осторожно извлеките сетчатый фильтр, расположенный на конце шланга, и промойте его водой до полной очистки. Прочистите также внутреннюю и наружную поверхности резьбового соединения.
4. Установите фильтр на место.
5. Подсоедините шланг к стиральной машине.
6. Убедитесь, что соединения надежно затянуты, и откройте водопроводный кран.

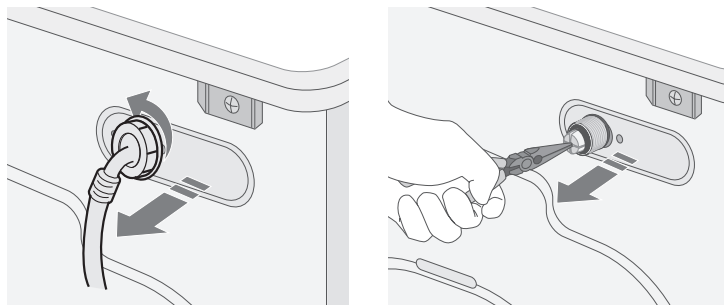

РЕМОНТ ЗАМЕРЗШЕЙ СТИРАЛЬНОЙ МАШИНЫ

Если температура упала ниже точки замерзания воды, и стиральная машина замерзла, выполните следующие действия.

1. Отключите стиральную машину от розетки электропитания.
2. Поливайте теплой водой водопроводный кран, к которому подсоединен шланг подачи воды, чтобы можно было отсоединить шланг.
3. Снимите шланг подачи воды и положите его в теплую воду.
4. Налейте теплую воду в барабан стиральной машины и оставьте ее в барабане на 10 минут.
5. Снова подсоедините шланг подачи воды к крану и проверьте, исправны ли функции подачи воды и слива.

ХРАНЕНИЕ СТИРАЛЬНОЙ МАШИНЫ

Если необходимо хранить стиральную машину продолжительное время, лучше всего слить воду и отключить машину от сети переменного тока. Стиральная машина может выйти из строя, если перед помещением ее на хранение не слить воду из шлангов и внутренних компонентов.

1. Выберите режим “Быстрая 29” и добавьте отбеливатель в отсек для отбеливателя. Запустите на стиральной машине цикл стирки без загрузки белья.
2. Заверните водопроводные краны и отсоедините шланги подачи воды.
3. Отключите стиральную машину от электросети и оставьте дверцу открытой, чтобы в барабан поступал свежий воздух.

 Если стиральная машина хранилась при температуре ниже 0 градусов Цельсия, то перед ее использованием дайте время, чтобы оставшаяся в машине вода оттаяла.

Поиск и устранение неисправностей и информационные коды

ПРОВЕРЬТЕ СЛЕДУЮЩИЕ ПУНКТЫ, ЕСЛИ СТИРАЛЬНАЯ МАШИНА...

ПРОБЛЕМА	СПОСОБ УСТРАНЕНИЯ
Не запускается	<ul style="list-style-type: none">• Убедитесь, что стиральная машина подключена к розетке электропитания.• Убедитесь, что дверца плотно закрыта.• Убедитесь, что открыт водопроводный кран (краны).• Убедитесь, что нажата кнопка "Старт/Пауза".
Заполнена водой недостаточно или вода отсутствует	<ul style="list-style-type: none">• Полностью откройте водопроводный кран.• Убедитесь, что шланг подачи воды не замерз.• Распрямите шланги подачи воды.• Очистите фильтр шланга подачи воды.
После завершения цикла стирки в отсеке содержится средство для стирки	<ul style="list-style-type: none">• Убедитесь, что стиральная машина работает при достаточном напоре воды.• Убедитесь, что средство для стирки добавлено в центр отсека.
Вибрирует или работает слишком шумно	<ul style="list-style-type: none">• Убедитесь, что стиральная машина установлена на ровную поверхность. Если поверхность неровная, отрегулируйте высоту ножек, чтобы выровнять машину.• Убедитесь, что удалены транспортировочные болты.• Убедитесь, что стиральная машина не соприкасается ни с какими другими предметами.• Убедитесь, что белье загружено равномерно.
Стиральная машина не сливает воду и/или не отжимает белье	<ul style="list-style-type: none">• Распрямите сливной шланг. Устраните изгибы шлангов.• Убедитесь, что фильтр для мусора не засорен.
Дверца заблокирована в закрытом положении и не открывается	<ul style="list-style-type: none">• Убедитесь, что вся вода из Вашего барабана слита.• Убедитесь, что лампочка дверного замка выключена. Лампочка дверного замка после слива воды выключается.

Если проблему устранить не удастся, обратитесь в местный центр по обслуживанию клиентов Samsung.

Поиск и устранение неисправностей и информационные коды

ИНФОРМАЦИОННЫЕ КОДЫ

Если наблюдается сбой в работе стиральной машины, на дисплее может отображаться информационный код. Если подобное происходит, посмотрите информацию в данной таблице и попытайтесь использовать предложенное решение проблемы перед тем, как звонить в службу поддержки клиентов.

ОБОЗНАЧЕНИЕ КОДА	СПОСОБ УСТРАНЕНИЯ
dE	<ul style="list-style-type: none">• Закройте дверцу.
4E	<ul style="list-style-type: none">• Убедитесь, что открыт водопроводный кран.• Проверьте напор воды.
5E	<ul style="list-style-type: none">• Очистите фильтр для мусора.• Убедитесь, что сливной шланг подсоединен правильно.
UE	<ul style="list-style-type: none">• Белье загружено неравномерно. Перераспределите белье. В случае стирки только одной вещи (например, махрового халата или джинсов) результат заключительного отжима может быть неудовлетворительным, и на дисплее отобразится сообщение об ошибке "UE".
cE/3E	<ul style="list-style-type: none">• Обратитесь в службу технической поддержки.
Sud	<ul style="list-style-type: none">• Это появляется, когда образуется слишком много пены. Это также отображается на дисплее при удалении пены. Когда ее удаление заканчивается, возобновляется нормальный цикл. (Это один из нормальных процессов работы. Это воспринимается как ошибка, чтобы предотвращать нераспознаваемые ошибки).
Uc	<ul style="list-style-type: none">• питающее напряжение вышло за пределы разрешённого.

При отображении любых других кодов или если предложенное решение не устраняет проблему, обратитесь в сервисный центр по обслуживанию клиентов Samsung или к местному дилеру компании Samsung.

Таблица программ

ТАБЛИЦА ПРОГРАММ

(● по желанию пользователя)

ПРОГРАММА	Максимальная загрузка (кг)		МОЮЩЕЕ СРЕДСТВО			Макс. темп. °С
	WF8694/WF8692 WF8690/WF8698	WF8592/WF8590/WF8598 WF1592/WF1590/WF1598 WF9592/WF9590/WF9598	Предварительная	Стирка	Кондиционер	
Хлопок	7,0	6,0	●	Да	●	95
Синтетика	3,0	2,5	●	Да	●	60
Джинсы	3,0	2,5	●	Да	●	60
Спорт	2,5	2,0	●	Да	●	60
Шерсть	2,0	2,0	-	Да	●	40
Ручная стирка	2,0	2,0	-	Да	●	40
Детские	3,0	3,0	●	Да	●	95
Ежедневная	3,0	3,0	●	Да	●	60
Быстрая 29'	3,0	2,0	-	Да	●	60

ПРОГРАММА	Количество оборотов (макс.)				Отложить старт	Время цикла (мин)
	WF8694	WF8692 WF8592 WF1592 WF9592	WF8690 WF8590 WF1590 WF9590	WF8698 WF8598 WF1598 WF9598		
Хлопок	1400	1200	1000	800+	●	130
Синтетика	1200	1200	1000	800+	●	91
Джинсы	800	800	800	800	●	79
Спорт	1200	1200	1000	800+	●	74
Шерсть	800	800	800	800	●	39
Ручная стирка	400	400	400	400	●	32
Детские	1400	1200	1000	800+	●	133
Ежедневная	1200	1200	1000	800+	●	71
Быстрая 29'	1400	1200	1000	800+	●	29



1. Цикл с предварительной стиркой увеличивается приблизительно на 15 минут.
2. Данные о продолжительности работы были получены на основе измерений, соответствующих стандарту IEC 60456/EN 60456.
3. Время цикла в каждом конкретном случае может отличаться от значений, указанных в таблице, и зависит от разницы давления и температуры подаваемой воды, объема загрузки и типа белья.
4. При выборе функции интенсивной стирки время цикла увеличивается для каждого цикла.

Приложение

ОПИСАНИЕ СИМВОЛОВ НА ЭТИКЕТКАХ ОДЕЖДЫ

Следующие символы обозначают указания по уходу за одеждой. Этикетки на одежде содержат четыре символа в следующем порядке: стирка, отбеливание, сушка и глажение, сухая чистка, если необходимо.

Использование символов обеспечивает согласованность среди производителей товаров как на родине, так и за рубежом. Следуйте указаниям на этикетках, чтобы продлить срок службы одежды и устранить проблемы, связанные со стиркой.

 Прочный материал	 Можно гладить при температуре 100°C (макс.).
 Деликатная ткань	 Нельзя гладить.
  Можно стирать при температуре 95°C.	 При сухой химической чистке можно использовать любой растворитель.
  Можно стирать при температуре 60°C.	 Сухая химическая чистка только с использованием перхлорида, бензина для заправки зажигалок, чистого спирта или чистящего средства R113.
  Можно стирать при температуре 40°C.	 Сухая химическая чистка только с использованием авиационного бензина, чистого спирта или чистящего средства R113.
  Можно стирать при температуре 30°C.	 Нельзя использовать сухую химическую чистку.
 Можно стирать только вручную.	 Сушка на плоской поверхности.
 Только сухая химическая чистка.	 Можно вешать для сушки.
 Можно отбеливать в холодной воде.	 Сушить на плечиках для одежды.
 Не использовать отбеливатель.	 Можно сушить в сушилке при нормальной температуре.
 Можно гладить при температуре 200°C (макс.).	 Можно сушить в сушилке при пониженной температуре.
 Можно гладить при температуре 150°C (макс.).	 Нельзя сушить в сушилке.

ЗАЩИТА ОКРУЖАЮЩЕЙ СРЕДЫ

- Данное устройство изготовлено из материалов, подлежащих вторичной переработке. Если вы решили утилизировать устройство, следуйте местным правилам по утилизации бытовых отходов. Отрежьте кабель питания, чтобы устройство нельзя было подключить к электропитанию. Снимите дверцу, чтобы животные или маленькие дети не оказались запертыми в баке машины.
- Не превышайте количество средства для стирки, рекомендованное в инструкциях производителя.
- Используйте пятновыводители и отбеливатели перед запуском цикла стирки, только если это крайне необходимо.
- Полная загрузка белья позволит вам сэкономить расход воды и электроэнергии (точный вес загружаемого белья зависит от используемой программы стирки).

СООТВЕТСТВИЕ СТАНДАРТАМ БЕЗОПАСНОСТИ

Данное устройство соответствует европейским требованиям по безопасности, директиве ЕС 93/68 и стандарту EN 60335.

ТЕХНИЧЕСКИЕ ХАРАКТЕРИСТИКИ

ТИП		СТИРАЛЬНАЯ МАШИНА С ФРОНТАЛЬНОЙ ЗАГРУЗКОЙ				
ГАБАРИТНЫЕ РАЗМЕРЫ		WF8694/WF8692/WF8690/WF8698				
		Ш 600 мм X Г 550 мм X В 850 мм				
ДАВЛЕНИЕ ВОДЫ		50 кПа – 800 кПа				
ОБЪЕМ ВОДЫ		50 л				
ВЕС БЕЗ УПАКОВКИ		WF8694		WF8692/WF8690/WF8698		
		61 кг		59 кг		
ОБЪЕМ ЗАГРУЗКИ ДЛЯ СТИРКИ И ОТЖИМА		7,0 кг				
ПОТРЕБЛЯЕМАЯ МОЩНОСТЬ	МОДЕЛЬ	WF8694/WF8692/WF8690/WF8698				
	СТИРКА	220 В		150 Вт		
		240 В		150 Вт		
	СТИРКА И НАГРЕВАНИЕ	220 В		2000 Вт		
		240 В		2400 Вт		
	ОТЖИМ	МОДЕЛЬ	WF8694	WF8692	WF8690	WF8698
		230 В	580 Вт	530 Вт	500 Вт	430 Вт
СЛИВ		34 Вт				
ВЕС УПАКОВКИ	МОДЕЛЬ	WF8694/WF8692/WF8690/WF8698				
	БУМАГА	2,5 кг				
	ПЛАСТИК	1,0 кг				
ОБОРОТЫ ОТЖИМА	МОДЕЛЬ	WF8694	WF8692	WF8690	WF8698	
	об/мин	1400	1200	1000	800	
КЛАСС ЗАЩИТЫ ОТ ПОРАЖЕНИЯ ТОКОМ		I				

Внешний вид и характеристики изделия могут изменяться без предварительного уведомления в целях совершенствования продукта.

Приложение

ТЕХНИЧЕСКИЕ ХАРАКТЕРИСТИКИ

ТИП		СТИРАЛЬНАЯ МАШИНА С ФРОНТАЛЬНОЙ ЗАГРУЗКОЙ		
ГАБАРИТНЫЕ РАЗМЕРЫ		WF8592/WF8590/WF8598 WF1592/WF1590/WF1598 WF9592/WF9590/WF9598		
		Ш 600 мм X Г 450 мм X В 850 мм		
ДАВЛЕНИЕ ВОДЫ		50 кПа – 800 кПа		
ОБЪЕМ ВОДЫ		48 л		
ВЕС БЕЗ УПАКОВКИ		WF8592/WF1592 WF9592	WF8590/WF8598 WF1590/WF1598 WF9590/WF9598	
		56 кг	54 кг	
ОБЪЕМ ЗАГРУЗКИ ДЛЯ СТИРКИ И ОТЖИМА		6,0 кг		
ПОТРЕБЛЯЕМАЯ МОЩНОСТЬ	МОДЕЛЬ	WF8592/WF8590/WF8598 WF1592/WF1590/WF1598 WF9592/WF9590/WF9598		
	СТИРКА	220 В	150 Вт	
		240 В	150 Вт	
	СТИРКА И НАГРЕВАНИЕ	220 В	2000 Вт	
		240 В	2400 Вт	
	ОТЖИМ	МОДЕЛЬ	WF8592/WF1592 WF9592	WF8590/WF1590 WF9590
230 В		550 Вт	500 Вт	430 Вт
СЛИВ		34 Вт		
ВЕС УПАКОВКИ	МОДЕЛЬ	WF8592/WF8590/WF8598 WF1592/WF1590/WF1598 WF9592/WF9590/WF9598		
	БУМАГА	2,3 кг		
	ПЛАСТИК	0,8 кг		
ОБОРОТЫ ОТЖИМА	МОДЕЛЬ	WF8592/WF1592 WF9592	WF8590/WF1590 WF9590	WF8598/WF1598 WF9598
	об/мин	1200	1000	800
КЛАСС ЗАЩИТЫ ОТ ПОРАЖЕНИЯ ТОКОМ		I		

Внешний вид и характеристики изделия могут изменяться без предварительного уведомления в целях усовершенствования продукта.

Подлежит использованию по назначению в нормальных условиях.
Рекомендуемый период: 7 лет.
Изготовитель оставляет за собой право изменять дизайн и спецификации без предварительного уведомления потребителя.

ЭНЕРГЕТИЧЕСКАЯ ЭФФЕКТИВНОСТЬ

ЭНЕРГЕТИЧЕСКАЯ ЭФФЕКТИВНОСТЬ						
Изготовитель	Samsung	Samsung	Samsung	Samsung	Samsung	Samsung
Модель	WF8692FFC	WF8690FFV	WF8592FFS WF8592FFC WF8592FFV	WF8590FFV WF8590FFW	WF8590NFW WF8590NFJ WF1590NFU WF9590NFJ	
Класс энергетической эффективности	A	A	A	A	A	A
Потребление электроэнергии, кВт.ч /цикл стирка и отжим при полной загрузке при 60 °С Реальный расход электроэнергии зависит от режима эксплуатации машины	1.19	1.19	1.02	1.02	1.14	
Класс качества стирки А: максимальный G:минимальный	A	A	A	A	A	A
Класс качества отжима А: максимальный G:минимальный	B	C	B	C	C	C
Максимальная частота вращения, об/мин	1200	1000	1200	1000	1000	
Загрузка стиральной машины, кг (стирка)	7.0	7.0	6.0	6.0	6.0	
расход воды за цикл, л	50	50	48	48	48	
Корректированный уровень звуковой мощности, дБА	стирка	60	60	60	60	60
	отжим	76	74	76	74	74

* На продукте присутствует наклейка с информацией о его энергетической эффективности

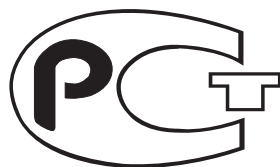

- Сертификат : РОСС КР. АВ57. В04385
- Срок действия: с 13.07.2010 г. по 12.07.2013 г.

ИЗГОТОВЛЕНО В КИТАЕ
ИЗГОТОВИТЕЛЬ: САМСУНГ
ТОВАР СЕРТИФИЦИРОВАН ФИРМОЙ АЛЪТТЕСТ - МОСКВА

Импортер в России:
ООО "Самсунг Электроникс Рус Компани", 125009, г. Москва,
Большой Гнезниковский переулок, дом 1, строение 2



В СЛУЧАЕ ВОЗНИКНОВЕНИЯ ВОПРОСОВ ИЛИ ПОЖЕЛАНИЙ

Страна	ТЕЛЕФОН	ВЕБ-УЗЕЛ
RUSSIA	8-800-555-55-55	www.samsung.com
GEORGIA	8-800-555-555	-
ARMENIA	0-800-05-555	-
AZERBAIJAN	088-55-55-555	-
KAZAKHSTAN	8-10-800-500-55-500(GSM: 7799)	www.samsung.com
UZBEKISTAN	8-10-800-500-55-500	www.samsung.com
KYRGYZSTAN	00-800-500-55-500	www.samsung.com
TADJIKISTAN	8-10-800-500-55-500	www.samsung.com
UKRAINE	0-800-502-000	www.samsung.com/ua www.samsung.com/ua_ru
BELARUS	810-800-500-55-500	-
MOLDOVA	00-800-500-55-500	-

Код: DC68-02610L-05_RU

WF8694FF(A/C/D/F/G/H/J/R/S/T/U/V/W/Z)(7/8/9) WF8698NF(A/C/D/F/G/H/J/R/S/T/U/V/W/Z)(7/8/9)
WF8692FF(A/C/D/F/G/H/J/R/S/T/U/V/W/Z)(7/8/9) WF8592NF(A/C/D/F/G/H/J/R/S/T/U/V/W/Z)(7/8/9)
WF8690FF(A/C/D/F/G/H/J/R/S/T/U/V/W/Z)(7/8/9) WF8590NF(A/C/D/F/G/H/J/R/S/T/U/V/W/Z)(7/8/9)
WF8698FF(A/C/D/F/G/H/J/R/S/T/U/V/W/Z)(7/8/9) WF8598NF(A/C/D/F/G/H/J/R/S/T/U/V/W/Z)(7/8/9)
WF8592FF(A/C/D/F/G/H/J/R/S/T/U/V/W/Z)(7/8/9) WF1592NF(A/C/D/F/G/H/J/R/S/T/U/V/W/Z)(7/8/9)
WF8590FF(A/C/D/F/G/H/J/R/S/T/U/V/W/Z)(7/8/9) WF1590NF(A/C/D/F/G/H/J/R/S/T/U/V/W/Z)(7/8/9)
WF8598FF(A/C/D/F/G/H/J/R/S/T/U/V/W/Z)(7/8/9) WF1598NF(A/C/D/F/G/H/J/R/S/T/U/V/W/Z)(7/8/9)
WF8694NF(A/C/D/F/G/H/J/R/S/T/U/V/W/Z)(7/8/9) WF9592NF(A/C/D/F/G/H/J/R/S/T/U/V/W/Z)(7/8/9)
WF8692NF(A/C/D/F/G/H/J/R/S/T/U/V/W/Z)(7/8/9) WF9590NF(A/C/D/F/G/H/J/R/S/T/U/V/W/Z)(7/8/9)
WF8690NF(A/C/D/F/G/H/J/R/S/T/U/V/W/Z)(7/8/9) WF9598NF(A/C/D/F/G/H/J/R/S/T/U/V/W/Z)(7/8/9)

Пральна машина

посібник користувача

Planet First 100% Recycled Paper

Цей посібник виготовлено виключно із переробленого паперу.

ЛИШЕ уявіть МОЖЛИВОСТІ

Дякуємо за придбання цього виробу компанії Samsung.

Для отримання повного спектру послуг зареєструйте свій виріб на веб-сайті за адресою

www.samsung.com/register



Функції нової пральної машини Samsung

Нова пральна машина змінить ваші уявлення про прання білизни. Пральна машина Samsung має усі властивості, від надзвичайної місткості до заощадження електроенергії, які допоможуть перетворити буденну роботу у задоволення.

- **Система догляду за дитиною**

Пральна машина Samsung обладнана програмами прання, які забезпечують додатковий захист одягу дітей із чутливою шкірою.

Ці програми зменшують ризик подразнення шкіри у дітей, зводячи до мінімуму залишки засобу для прання. На додаток, ці програми класифікують білизну відповідно до різних типів, і прання виконується з урахуванням характеристик білизни, тож діти почуваються чистими і свіжими, коли б не одягли свій одяг.

- **Замок від дітей**

Замок від дітей дозволяє запобігти втручанню допитливих дитячих рук у роботу пральної машини.

Ця захисна функція не дозволяє дітям бавитися пральною машиною і подає сигнал, коли вмикається.

- **Сертифіковано для шерсті**

Машина пройшла перевірку на відповідність технічним характеристикам компанії Woolmark для шерстяних виробів, які можна прати у пральній машині.

Вироби слід прати відповідно до вказівок на етикетках одягу та інструкцій Woolmark і Samsung.

- **Відкладення запуску**

Дозволяє відкласти цикл до 19 годин із кроком збільшення на 1 годину і підвищити зручність використання пральної машини, особливо коли потрібно вийти з дому.

- **Швидке прання**

Не гайте часу! Цикл прання, що триває менше 30 хвилин, не затримуватиме вас вдома, якщо ви обмежені у часі.

Наша 29-хвилинна програма швидкого прання може бути вдалим вирішенням у вашому заклопотаному житті. Тепер улюблений одяг можна прати всього за 29 хвилин!

- **Програма прання делікатних тканин і ручного прання**

Спеціальний догляд можна визначити відповідною температурою, дбайливим режимом прання і відповідною кількістю води.

- **Керамічний нагрівач для тривалої роботи і заощадження електроенергії (окремі моделі)**

Наш справді інноваційний керамічний нагрівач вдвічі надійніший, ніж звичайні нагрівачі. А це дозволяє заощадити гроші на ремонті. До того ж він запобігає появі накипу жорсткої води і заощаджує електроенергію.

• Широкі дверцята

Надзвичайно широке віконце дверцят для зручного спостереження за перебігом прання! Без зусиль завантажуйте та виймайте білизну великого розміру, таку як постіль, рушники тощо.

У цьому посібнику міститься важлива інформація про встановлення, використання і догляд за новою пральною машиною Samsung. У ньому ви можете переглянути опис панелі керування, інструкції щодо використання машини і підказки для оптимального використання її надсучасних функцій і можливостей. У розділі **“Усунення несправностей та інформаційні коди”** на сторінці 33 розповідається про те, що слід робити, коли із машиною щось негаразд.

Інформація з техніки безпеки

Прийміть поздоровлення із придбанням Вами нової пральної машини Samsung ActivFresh™. У цьому Посібнику міститься важлива інформація, що стосується інсталяції, користування та обслуговування Вашої машини. Будь ласка, знайдіть час прочитати цей Посібник, щоб повною мірою скористатися безліччю переваг і властивостей Вашої пральної машини.

ЩО ВАМ НЕОБХІДНО ЗНАТИ ПРО БЕЗПЕКУ











Будь ласка, прочитайте цей Посібник повністю, щоб у Вас була впевненість у тім, що Ви знаєте, як безпечно й ефективно користуватися безліччю можливостей і функцій Вашої нової машини. Зберігайте цей Посібник в надійному місці поблизу від машини, щоб Ви мали можливість скористатися ним для пошуку інформації, що може знадобитися Вам надалі. Використовуйте цю машину тільки для тих потреб, про які йдеться в Інструкції з експлуатації.

Попередження й важливі інструкції з безпеки в цьому Посібнику не охоплюють всі можливі режими й ситуації, які можуть трапитися. Вам треба керуватися здоровим глуздом, дотримуватися заходів безпеки та забезпечувати належний догляд за машиною під час її інсталяції, технічного обслуговування й використання.

Оскільки викладені тут інструкції з користування стосуються кількох моделей пральних машин, характеристики Вашої машини можуть в чомусь відрізнятись від характеристик, наведених у цьому Посібнику, також не всі попереджувальні знаки можуть стосуватися Вашої машини. Якщо у Вас є деякі питання або проблеми, зв'яжіться з найближчим до Вас сервісним центром або знайдіть рекомендації або інформацію на сайті www.samsung.com.

ВАЖЛИВІ СИМВОЛИ БЕЗПЕКИ І ЗАСТЕРЕЖЕННЯ

Символи і знаки, які використовуються у цьому посібнику користувача:

 ПОПЕРЕДЖЕННЯ	Ризиковані дії чи недотримання заходів безпеки можуть призвести до серйозної травми або смерті .
 УВАГА	Ризиковані дії чи недотримання заходів безпеки можуть призвести до отримання незначної травми або пошкодження майна .
 УВАГА	Щоб знизити ризик виникнення пожежі, вибуху, ураження електричним струмом чи травмування під час використання пральної машини, дотримуйтеся основних заходів безпеки:
	НЕ намагайтеся виконати цю дію.
	НЕ розбирайте виріб.
	НЕ торкайтесь.
	Чітко дотримуйтеся вказівок.
	Від'єднайте вилку від мережі.
	Перевірте, чи машину заземлено, щоб уникнути ураження електричним струмом.
	Зателефонуйте до центру обслуговування по допомогу.
	Примітка

Ці попереджувальні знаки розміщені тут для того, щоб не допустити ушкодження Вас та інших людей.

Будь ласка, уважно стежте за ними.

Після прочитання цього розділу, зберігайте його в надійному місці для пошуку інформації, яка може знадобитися Вам надалі.



Перш ніж користуватися цією машиною, прочитайте всі інструкції.

Ця машина, як і будь-яке інше устаткування, у якому використовується електрика й рухомі частини, є потенційно небезпечною. Щоб безпечно працювати з цією машиною, ознайомтеся з тим, як вона діє, і здійснійте догляд за нею, коли нею користуетесь.

Не дозволяйте дітям (чи домашнім тваринам) гратися на вашій пральній машині або усередині неї. Двері пральної машини не легко відкрити зсередини, і діти можуть серйозно травмуватися, якщо опиняться в пастці усередині машини.



ПОПЕРЕДЖЕННЯ

Ця машина не призначена для використання людьми (включаючи дітей) зі зменшеними фізичними, сенсорними або розумовими здатностями, або з недовіком досвіду й знань, якщо вони користуються цією машиною не під наглядом чи не під керівництвом особи, відповідальної за їхню безпеку.

Стежте за дітьми, щоб гарантувати, що вони не грають із машиною.

Якщо пошкоджена штепсельна вилка (шнур електроживлення), то щоб уникнути небезпеки, необхідно, щоб вона була замінена виробником або його сервісним агентом або іншим компетентним фахівцем.

Пральну машину необхідно розмістити так, щоб забезпечити доступ до штепсельної вилки, водопровідного крану й водовідвідних труб.

Щодо пральних машин з вентиляційними отворами в основі, забезпечте, щоб такі отвори не перекривалися килимами або якимись іншими речами.

Користуйтеся новими комплектами шлангів, не слід користуватися шлангами із старих комплектів.

ІНСТРУКЦІЇ, ЩО СТОСУЮТЬСЯ ЗНАКА WEEE



Як правильно позбутися цієї машини (Непотрібне електричне й електронне устаткування)

(Стосується країн Європейського союзу й інших європейських країн з роздільними системами збирання сміття)

Ці маркування на виробі, аксесуарах або на друкованих виданнях вказує, що цей виріб і його допоміжні електронні пристрої (наприклад, зарядний пристрій, навушники, кабель USB) наприкінці строку їхньої служби не можна викидати разом з іншими домашніми відходами. Щоб виключити можливе завдання збитків навколишньому середовищу або здоров'ю людей у зв'язку з неконтрольним викиданням непотрібних речей, будь ласка, відокремте зазначені елементи від інших частин устаткування, що викидаєте, і використовуйте їх повторно, щоб сприяти раціональному повторному використанню матеріальних ресурсів.

Домашнім користувачам варто зв'язатися або з роздрібним продавцем, у якого вони купили цей виріб, або з офісом місцевої влади, щоб довідатися, де і як їм можна здати ці пристрої для екологічно безпечного повторного використання.

Користувачі, які займаються бізнесом, мають зв'язатися зі своїм постачальником і перевірити положення й умови контракту на закупівлю. Від цього виробу і його електронних аксесуарів не слід позбуватися разом з іншими комерційними відходами, які мають бути викинутими.

Інформація з техніки безпеки



ВАЖЛИВА ПОПЕРЕДЖУВАЛЬНА ІНФОРМАЦІЯ, ЩО СТОСУЄТЬСЯ ІНСТАЛЯЦІЇ

- ★ Інсталяція цього приладу повинна виконуватися кваліфікованим техніком або компанією, що надає сервісні послуги.
 - Недотримання цієї вимоги може привести до удару електрострумом, заpalенню, вибуху, проблемам з функціонуванням виробу або травм.

Ця машина має велику вагу, обдумайте те, як її піднімати.

Ввімкніть шнур живлення в настінну розетку змінного струму 220 В, 50 Гц, 15 А і використовуйте цю розетку тільки для підключення цієї машини. Крім того, не користуйтеся подовжувальним проводом.

- Використання настінної розетки для одночасного підключення інших приладів за допомогою трійника або шнура живлення може привести до удару електрострумом або до загоряння.
- Переконайтеся, що напруга живлення, частота й сила струму відповідають значенням, які наведені в технічних показниках виробу. Невиконання цієї вимоги може привести до удару електрострумом або до загоряння. Вилка живлення повинна надійно триматися в настінній розетці.

Регулярно видаляйте всі сторонні речовини, такі як пил або воду, з контактів вилки живлення та з контактних поверхонь сухою тканиною.

- Витягніть вилку живлення й почистіть її сухою тканиною.
- Невиконання цієї вимоги може привести до удару електрострумом або до загоряння.

Вставляйте вилку живлення в настінну розетку в правильне положення таким чином, щоб шнур прямував до підлоги.

- Якщо Ви будете вставляти вилку живлення в розетку таким чином, що шнур живлення піде в протилежному напрямку, то електричні проводи в шнурі можуть зіпсуватися, а це може привести до удару електрострумом або до загоряння.

Зберігайте всі пакувальні матеріали в такому місці, щоб до них в жодному разі не мали доступу діти, тому що пакувальні матеріали можуть бути для них небезпечні.

- Якщо дитина всуне свою голову в сумку, то це може привести до його ядухи.

Якщо ця машина або вилка живлення або шнур живлення будуть ушкоджені, зв'яжіться з найближчим до Вас сервісним центром.



Ця машина повинна бути надійно заземлена.

Не заземлюйте цю машину через трубу газопостачання, пластмасову трубу водопроводу або телефонну лінію.

- Це може привести до удару електрострумом, загоряння, вибуху або до поломки виробу
- Ніколи не вставляйте шнур живлення в розетку, якщо вона не заземлена належним чином. Упевніться, що заземлення відповідає місцевим та державним нормам.



Не розміщуйте цю машину поруч із нагрівальними приладами й займистими матеріалами.

Не розміщуйте цю машину у вологому, масляному або курному місці або в місці, що перебуває під впливом прямих сонячних променів або води (під краплями дощу).

Не розміщуйте цю машину в місцях з низькою температурою.

- Мороз може привести до розриву труб.



Не розміщуйте цю машину в таких місцях, де може бути витік газу.

- Це може привести до удару електрострумом або до загоряння.

Не користуйтеся електричним трансформатором.

- Це може привести до удару електрострумом або до загоряння.

Не користуйтеся ушкодженою вилкою живлення, ушкодженим шнуром живлення або настінною розеткою з нещільними контактами.

- Це може привести до удару електрострумом або до загоряння.

Не тягніть за шнур живлення й не згинайте його надмірно.

Не скручуйте й не прив'язуйте шнур живлення.

Не навешуйте шнур живлення на металеві предмети, покладіть якусь важку річ на шнур живлення, укладіть шнур живлення між будь-якими предметами або вкладіть шнур живлення в осередок, розташований в задній стінці машини.

- Недотримання цієї вимоги може привести до удару електрострумом або до загоряння.

Не тягніть за шнур живлення, коли витягаєте вилку з розетки.

- Витягаючи вилку з розетки, тримайтеся за вилку.
- Недотримання цієї вимоги може привести до удару електрострумом або до загоряння.

Не розміщуйте шнур живлення й шланги там, де Ви можете зачепитися за них і впасти.



УВАГА

ПОПЕРЕДЖУВАЛЬНА ІНФОРМАЦІЯ, ЩО СТОСУЄТЬСЯ ІНСТАЛЯЦІЇ



Ця машина повинна бути встановлена так, щоб був забезпечений доступ до розетки живлення.

- Недотримання цієї вимоги може привести до удару електрострумом або до загоряння через витік струму.

Розмістіть Вашу машину на рівній і твердій підлозі, яка може витримати її вагу.

- Недотримання цієї вимоги може викликати аномальні вібрації, переміщення машини підлогою, шум або неполадки



ПОПЕРЕДЖЕННЯ

ВАЖЛИВА ПОПЕРЕДЖУВАЛЬНА ІНФОРМАЦІЯ, ЩО СТОСУЄТЬСЯ КОРИСТУВАННЯ МАШИНОЮ



Якщо машина заливається водою, негайно відключіть подачу води й електроживлення й зв'яжіться з найближчим до Вас сервісним центром.

- Не торкайтеся вилки живлення вологими руками
- Недотримання цієї вимоги може привести до удару електрострумом

Якщо від машини йде якийсь дивний шум, запах паленого або дим, негайно відключіть вилку живлення й зв'яжіться з найближчим до Вас сервісним центром.

- Невиконання цієї вимоги може привести до удару електрострумом або до загоряння.

У випадку витоку газу (такого як пропан, зріджений нафтовий газ і т. і.) негайно провентильуйте приміщення, не торкаючись вилки живлення. Не торкайтеся машини або шнура живлення.

- Не включайте вентилятор.
- Іскра може привести до вибуху або пожежі.



Інформація з техніки безпеки

Не дозволяйте дітям грати усередині або зверху пральної машини. Крім того, коли позбуваєтеся машини, знімайте рукоятку дверей пральної машини.

- Потрапивши усередину машини, дитина може виявитися в пастці й задихнутися.

Переконайтеся, щоб впакування (губка, пінопласт), що прикріплене до підстави пральної машини, було вилучене перш, ніж Ви почали користуватися машиною.



Не мийте забруднені частини машини бензином, гасом, бензолом, розчинниками фарб, спиртом і іншими вогнебезпечними або вибуховими речовинами.

- Це може привести до удару електрострумом, до загоряння й вибуху.

Не відкривайте двері пральної машини силою, коли вона працює (у режимах: прання водою високої температури / сушіння / віджимання).

- Вода, що витікає з пральної машини, може привести до опіків або зробити підлогу слизькою.

Це може привести до травми.

- Відкривання дверці силою може привести до поломки машини або до травми.

Не підсовуйте свої руки під машину.

- Це може привести до травми.

Не торкайтеся вилки живлення вологими руками.

- Це може привести до удару електрострумом.

Під час роботи машини не висмикуйте вилку живлення, щоб відключити машину.

- Повторна вставка вилки живлення в стінну розетку може викликати іскру й привести до удару електрострумом або до загоряння.

Не дозволяйте дітям або немічним людям користуватися цією машиною без догляду.

Не дозволяйте дітям підніматися на машину.

- Недотримання цієї вимоги може привести до удару електрострумом, опікам або до травми.

Не підсовуйте свою руку або будь-яку металеву річ під пральну машину під час її роботи.

- Це може привести до травми.

Не відключайте машину, натягаючи шнур живлення, завжди міцно беріться за вилку й витягайте її з розетки живлення у прямому напрямку.

- Ушкодження шнура може привести до короткого замикання, загоряння й/або удару електрострумом



Не намагайтеся ремонтувати, розбирати або перелагоджувати машину самостійно.

- Не користуйтеся ніякими плавкими запобіжниками (такими як мідний устав, сталевий провід й т. і.) крім стандартного топкого запобіжника.
- Якщо буде потрібен ремонт або повторна інсталяція машини, зв'яжіться з найближчим до Вас сервісним центром.
- Недотримання цієї вимоги може привести до удару електрострумом, загоряння, поломці машини або до травми.



Якщо яка-небудь стороння речовина, наприклад, вода, потрапить до апарату, відключіть вилку живлення й зв'яжіться з найближчим до Вас сервісним центром.

- Недотримання цієї вимоги може привести до удару електрострумом або до загоряння.

Якщо шланг для подачі води зіскочить з крану й почне заливати машину, від'єднайте вилку живлення від настінної розетки.

- Недотримання цієї вимоги може привести до удару електрострумом або до загоряння.

Від'єднайте вилку живлення, якщо не будете користуватися машиною тривалий час або якщо трапиться гроза із громом і / або блискавкою.

- Недотримання цієї вимоги може привести до удару електрострумом або до загоряння.



ПОПЕРЕДЖУВАЛЬНА ІНФОРМАЦІЯ, ЩО СТОСУЄТЬСЯ КОРИСТУВАННЯ МАШИНОЮ



Якщо пральна машина забруднена такими сторонніми речовинами, як засоби для прання, забруднення, залишки їжі й т. і., від'єднайте вилку живлення й почистіть пральну машину вологою й м'якою тканиною.

- Недотримання цієї вимоги може привести до знебарвлення, деформації, поломці або іржі.

Переднє скло може розбитися від сильного удару. Будьте обережні, користуючись пральною машиною.

- Розбите скло може привести до травми.

У випадку припинення надходження води або при повторному приєднанні шланга подачі води, відкривайте кран повільно.

Відкривайте кран повільно, якщо машиною давно не користувалися.

- Наявність повітря в шлангу подачі води або у водопровідній трубі може привести до поломки якої-небудь частини або до витоку води.

Якщо під час роботи буде мати місце довільний злив, перевірте, чи є проблема зі зливом.

- Якщо пральна машина використовується, коли вона заливається водою через неполадки зі зливом, то це може привести до удару електрострумом або до загоряння при наявності витоку електрики.

Укладайте білизну в пральну машину повністю, щоб вона не затискувалася дверцями.

- Якщо білизна затиснеться дверцями, то вона може ушкодитися або може поламатися пральна машина або з'явиться витік води.

Стежте за тим, щоб кран був закритий, коли Ви не користуєтеся пральною машиною.

- Переконайтеся, що гвинт з'єднувача шланга подачі води затягнутий належним чином.
- Недотримання цієї вимоги може привести до псування майна або до травми.

Перевірте, щоб на гумовому ущільненні не було сторонніх матеріалів (шматків тканини, ниток і т. і.).

- Не щільно закриті двері можуть привести до витоку води.

Перед тим, як користуватися машиною, відкрийте кран і переконайтеся, що з'єднувач шланга подачі води затягнутий надійно й що витік води, що був колись, відсутній.

- Якщо гвинти або з'єднувач шланга подачі води затягнуті нещільно, то це може привести до витоку води.

Щоб знизити небезпеку загоряння або вибуху:

- За певних умов у такій системі з гарячою водою, як Ваш нагрівач гарячої води, у випадку, якщо цим нагрівачем не користувалися протягом двох тижнів або більше, може утворюватися водень. ВОДЕНЬ - ЦЕ ВИБУХОНЕБЕЗПЕЧНИЙ ГАЗ. Якщо Ви не користувалися Вашою системою гарячої води протягом двох тижнів або більше, відкрийте всі крани гарячої води у Вашому домі і дозвольте воді стікати протягом

Інформація з техніки безпеки

декількох хвилин перед тим, як почати користуватися пральною машиною. Це дозволить вийти всьому водню, що утворився. У цей час не паліть й не запалюйте відкритого вогню, тому що водень вогненебезпечний. Якщо має місце витік газу, негайно провітрити приміщення, не торкаючись вилки електроживлення.

- ❑ Не влазьте на машину й не кладіть на неї речі (наприклад, білизну, запалені свічки, незагашені сигарети, посуд, хімікати, металеві речі й т. і.).
 - Це може привести до удару електрострумом, загоряння, поломці машини або до травми.

Не розпилюйте такі речовини, які легко випаровуються, наприклад, інсектициди, на поверхню машини.

- Крім того, що вони шкідливі для людей, вони можуть також привести до удару електрострумом, до загоряння або до поломці машини.

Не розміщуйте біля пральної машини прилади, що створюють електромагнітні поля.

- Це може привести до травми через збій у роботі машини.

Через те, що вода, яка зливається в режимі прання й сушіння, має високу температуру, не допускайте контакту із цією водою.

- Це може привести до опіку або до травми.

Не періть, не віджимайте й не сушіть водонепроникні підстилки для сидінь, циновки або одяг (*), якщо у Вашої машини немає спеціальної програми для прання цих речей.

- Не можна прати товсті, тверді циновки.
- Це може привести до травми або ушкодити пральну машину, стіни, підлогу або одяг через надмірну вібрацію.

* Вовняні постільні речі, накидки від дощу, рибацькі жилети, лижні штани, спальні мішки, дитячі підгузки, спортивні трикотажні костюми, а також тенти для вкриття велосипедів, мотоциклів, автомобілів і т. і.

Не включаєте машину в роботу, якщо коробка для мийних засобів не вставлена на своє місце.

- Це може привести до удару електрострумом або до травми через витік води.

Не торкайтеся внутрішньої поверхні бака під час або відразу після сушіння, тому що вона гаряча.

- Це може привести до опіків.

Не кладіть свою руку в коробку для мийних засобів після того, як відкриєте її.

- Це може привести до травми, оскільки Ваша рука може бути захоплена пристроєм для уведення даних про мийні засоби. Не кладіть у пральну машину ніяких речей (наприклад, черевики, залишки їжі, тварин), крім тих, які підлягають пранню.
- Через сильну вібрацію це може привести до поломки пральної машини або до травми й загибелі свійських тварин.

Не натискайте кнопки такими гострими предметами, як шпильки, ножі, цвяхи й т. і.

- Це може привести до удару електрострумом або до травми.

Не можна прати білизну, яка забруднена маслами, кремами або лосьйонами, які звичайно продаються в спеціальних магазинах, де можна придбати засоби по догляду за шкірою, або в масажних клініках.

- Це може відбитися на гумовому ущільненні, яке буде деформоване й почне пропускати воду.

Не залишайте на барабані металеві предмети, наприклад, англійську шпильку або шпильку для волосся, або тубик з вибілювачем на довгий час.

- Це може привести до появи іржі на барабані.

- Якщо на поверхні барабана починає з'являтися іржа, нанесіть на його поверхню мийний засіб (нейтральний) й скористайтеся губкою, щоб видалити іржу. У жодному разі не користуйтеся металевою щіткою.

Не використовуйте безпосередньо засоби сухого хімічного чищення й не періть, не обполісуйте й не віджимайте білизну, забруднену будь-якими засобами сухого хімічного чищення.

- Це може привести до самозапалювання або до загоряння через високу температуру, що створюється при окислюванні нафти.

Не користуйтеся гарячою водою із пристроїв для охолодження / нагрівання води.

- Це може привести до поломки пральної машини

Не використовуйте для пральної машини натуральне мило для миття рук.

- Якщо воно затвердіє й накопичиться в пральній машині, це може привести до поломки машини, знебарвленню, до появи іржі або неприємних запахів.

Не періть великих речей, наприклад, постільних речей, в сітці для прання.

- Укладайте шкарпетки й бюстгальтери в сітку для прання й періть їх з іншою білизною.
- Невиконання цієї вимоги може привести до травми через сильні вібрації.

Не користуйтеся затверділими засобами для прання.

- Їхнє скупчення в пральній машині може привести до витоків води.

Якщо у Вашої пральної машини є вентиляційні отвори в її підставі, перевірте, щоб ці отвори не були закриті килимом або якоюсь іншою річчю, що перешкоджає проході повітря.

Упевніться, що кишень одягу, який буде пратися в машині, порожні.

- Тверді, гострі предмети, наприклад, монети, англійські шпильки, цвяхи, шурупки або камені можуть привести до поломки пральної машини.

Не періть в машині одяг з великими пряжками, гудзиками або іншими важкими металевими аксесуарами.

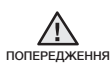

ПОПЕРЕДЖЕННЯ

ВАЖЛИВА ІНФОРМАЦІЯ, ЩО СТОСУЄТЬСЯ ЧИЩЕННЯ ПРАЛЬНОЇ МАШИНИ



Не очищайте машину, оббризкуючи її водою.

Не використовуйте для чищення пральної машини бензол, розчинники або спирт .

- Це може привести до знебарвлення, деформації, поломці, удару електрострумом або до загоряння.

Перш, ніж чистити пральну машину або виконувати її технічне обслуговування, від'єднайте машину від живлення, витягнувши вилку живлення з настінної розетки.

- Недотримання цієї вимоги може привести до удару електрострумом або до загоряння.

ЗМІСТ

ВСТАНОВЛЕННЯ ПРАЛЬНОЇ МАШИНИ

13

- 13 Деталі пральної машини
- 14 Дотримання вимог зі встановлення
- 14 Під'єднання до електромережі і заземлення
- 14 Водопостачання
- 15 Дренажна система
- 15 Підлога
- 15 Температура навколишнього середовища
- 15 Встановлення у ніші чи шафці
- 15 Встановлення пральної машини

ПРАННЯ БІЛИЗНИ

21

- 21 Перше прання
- 21 Основні вказівки
- 22 Використання панелі керування
- 24 Замок від дітей
- 24 Вимкнення звуку
- 25 Відкладення запуску
- 25 Прання білизни із використанням перемикача режимів
- 26 Прання одягу вручну
- 27 Інформація про засоби для прання та домішки
- 27 Який засіб для прання використовувати
- 28 Відділення для засобів для прання

ЧИЩЕННЯ І ДОГЛЯД ЗА ПРАЛЬНОЮ МАШИНОЮ

29

- 29 Злив води у випадку аварійної ситуації
- 29 Чищення зовнішньої поверхні машини
- 30 Чищення відділення для засобів для прання і ніші
- 31 Чищення фільтра для сміття
- 32 Чищення сітчастого фільтра шланга подачі води
- 32 Ремонт замерзлої пральної машини
- 32 Зберігання пральної машини

УСУНЕННЯ НЕСПРАВНОСТЕЙ ТА ІНФОРМАЦІЙНІ КОДИ

33

- 33 Несправності і способи їх усунення
- 34 Інформаційні коди

ТАБЛИЦЯ РЕЖИМІВ

35

- 35 Таблиця режимів

ДОДАТОК

36

- 36 Таблиця символів догляду за тканинами
- 36 Захист навколишнього середовища
- 36 Заява про відповідність стандартам
- 37 Технічні характеристики
- 39 Енергетична ефективність

Встановлення пральної машини

Спеціаліст зі встановлення обов'язково повинен ретельно дотримуватися цих вказівок, щоб забезпечити належне функціонування пральної машини і запобігти ризику травми під час експлуатації виробу.

ДЕТАЛІ ПРАЛЬНОЇ МАШИНИ

Обережно розпакуйте пральну машину і перевірте наявність усіх деталей, вказаних нижче. Якщо під час транспортування пральну машину було пошкоджено або бракує якихось деталей, зверніться у центр обслуговування Samsung або до місцевого торгового представника Samsung.

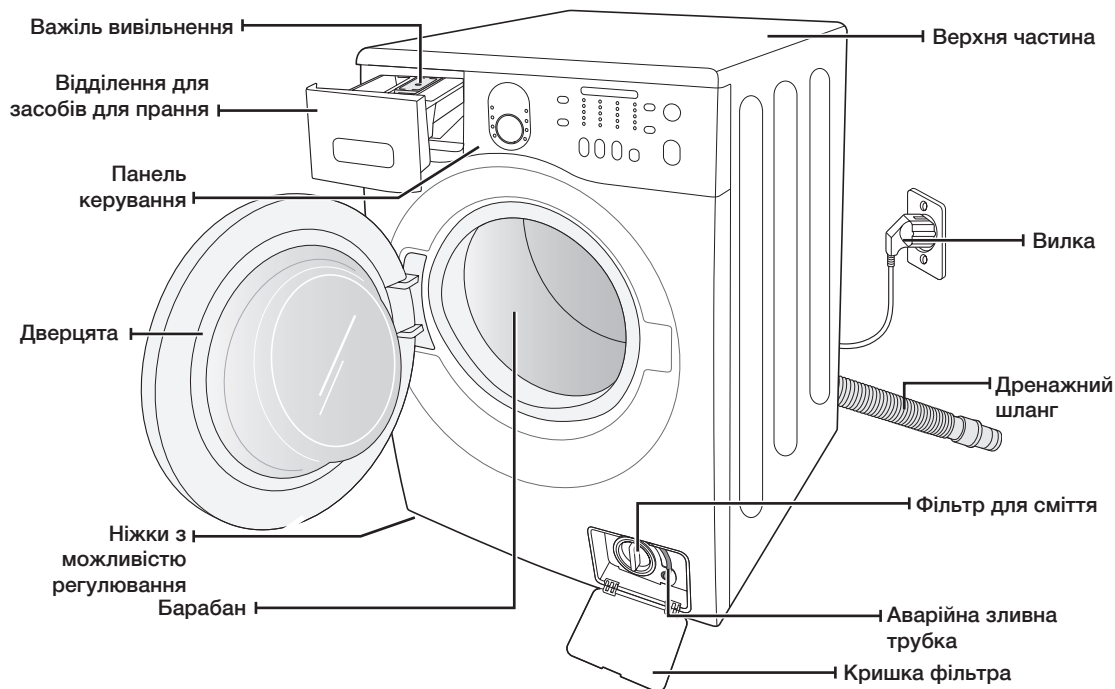

Гайковий ключ

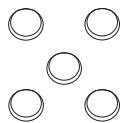

Заглушки отворів для болтів



Шланг подачі води



Фіксатор шланга



Фіксатор заглушки

Встановлення пральної машини

ДОТРИМАННЯ ВИМОГ ЗІ ВСТАНОВЛЕННЯ

Під'єднання до електромережі і заземлення

Щоб уникнути ризику пожежі, ураження електричним струмом чи травмування користувача, під'єднання кабелів і заземлення слід виконувати із дотриманням вимог стандарту National Electrical Code ANSI/FNPA, № 70 останнього видання, а також місцевих правил і директив. Власник пристрою несе особисту відповідальність за належне обслуговування пристрою електриком.

 Не використовуйте подовжувач.
ПОПЕРЕДЖЕННЯ Використовуйте лише той кабель живлення, який постачається з виробом.

Готуючись до встановлення, перевірте живлення; воно має відповідати таким вимогам:

- 220 В - 240 В 50 Гц із запобіжником 15 А чи автоматичним вимикачем
- окремий ланцюг живлення лише для пральної машини

Пральну машину слід належним чином заземлити. Якщо пральна машина не працює належним чином чи ламається, заземлення знижує ризик ураження електричним струмом, забезпечуючи шлях найменшого опору для електричного струму. Пральна машина постачається з кабелем живлення, який має триконтактну вилку для використання у належно встановленій та заземленій розетці.

 Не під'єднуйте провід заземлення до пластмасових водопровідних труб, газопроводів чи труб подачі гарячої води.

Неналежне під'єднання провідника заземлення може призвести до ураження електричним струмом.

Якщо ви не впевнені, що машину заземлено належним чином, зверніться по допомогу до кваліфікованого електрика чи спеціаліста з обслуговування. Не змінюйте вилку, яка постачається із пральною машиною. Якщо вона не підходить до розетки, кваліфікований електрик повинен встановити відповідну розетку.

Водопостачання

Вода наповнюватиме машину належним чином, якщо тиск води становитиме 50 кПа - 800 кПа. Тиск води менше 50 кПа може призвести до несправності водопровідного крана, перешкоджаючи його повному вимкненню. Або ж для наповнення машини водою може знадобитися більше часу, аніж це дозволено системою контролю, що призведе до вимкнення пристрою. (Обмеження щодо часу наповнення, призначені для запобігання перетіканню води у разі послаблення внутрішнього шланга, вбудовані у систему керування пристроєм).

Водопровідні крани мають бути розташовані в межах 122 см від задньої панелі машини, щоб забезпечити доступ до неї шлангом подачі води.

 Більшість магазинів, де продаються системи водопостачання, пропонують шланги подачі води різної довжини до 305 см.

Ризик витоку води і пошкодження можна зменшити, якщо:

- забезпечити легкий доступ до водопровідних кранів;
- закривати крани, коли машина не використовується;
- час від часу перевіряти шланг подачі води на наявність витоку.

 Перш ніж використовувати пральну машину вперше, перевірте усі з'єднання водопровідних кранів та клапанів на наявність витоку.

Дренажна система

Компанія Samsung рекомендує використовувати зливну трубу висотою 46 см. Дренажний шланг слід прокласти через фіксатор для дренажного шланга до зливної труби. Розмір зливної труби має відповідати зовнішньому діаметру дренажного шланга. Дренажний шланг під'єднується на заводі.

Підлога

Для забезпечення якомога кращої роботи пральну машину слід встановити на міцній підлозі. Дерев'яну підлогу може знадобитися укріпити, щоб зменшити вібрування та/або незбалансоване навантаження. Килими та м'який настил сприяють вібруванню, і тому пральна машина може дещо зміщуватися під час циклу відтискання.

Не встановлюйте пральну машину на платформі чи ненадійно закріпленій конструкції.

Температура навколишнього середовища

Не встановлюйте пральну машину в приміщенні, де може замерзнути вода, оскільки у водопровідному клапані, насосі та шлангах завжди залишається незначна кількість води. Замерзла вода може призвести до пошкодження пасів, насосу та інших компонентів.

Встановлення у ніші чи шафці

Для гарантії безпеки та належної роботи пральну машину слід встановлювати на відстані:

з боків – 25 мм

ззаду – 51 мм

згори – 25 мм

спереду – 465 мм

Якщо поруч із пральною машиною встановлено сушарку, перед нішею чи шафкою має бути принаймні 465 мм незаблокованого простору. Сама по собі пральна машина не потребує спеціальної відкритого простору.

ВСТАНОВЛЕННЯ ПРАЛЬНОЇ МАШИНИ

КРОК 1

Вибір місця розташування



Перш ніж встановлювати пральну машину, перевірте, чи розташування:

- має тверду рівну поверхню без килимового покриття чи покриття, яке може завадити вентиляції;
- захищене від дії прямих сонячних променів;
- має належну вентиляцію;
- має температуру навколишнього середовища не нижче 0 °C;
- знаходиться на відстані від джерел тепла, наприклад масляних нагрівачів чи газових плит;
- має достатньо місця, щоб не ставити пральну машину на кабель живлення.

Встановлення пральної машини

КРОК 2

Видалення транспортувальних болтів

Перед встановленням пральної машини слід зняти п'ять транспортувальних болтів на задній панелі пристрою.

1. Викрутіть усі болти за допомогою гайкового ключа, який додається.

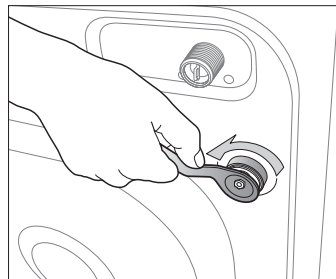

2. Тримайте болт за допомогою гайкового ключа і потягніть через широку частину отвору. Повторіть ці дії для кожного болта.

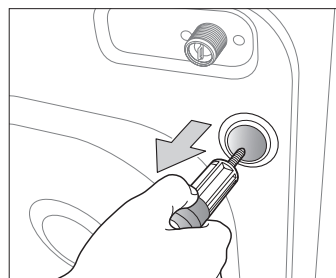

3. Закрийте отвори пластмасовими заглушками, які додаються.

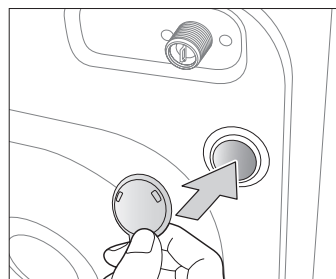

4. Зберігайте болти у безпечному місці; вони можуть знадобитися, якщо ви перенеситимете машину у майбутньому.



ПОПЕРЕДЖЕННЯ

Пакувальний матеріал може становити небезпеку для дітей; зберігайте весь пакувальний матеріал (пластикові пакети, полістирол тощо) у місцях, недоступних для дітей.



Вставте фіксатор заглушки (одне з приладь у вініловому пакуванні) у отвір, з якого було вийнято шнур живлення на тильній стороні виробу.

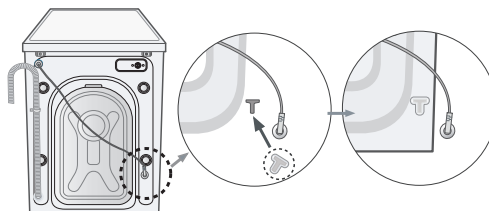

КРОК 3**Регулювання ніжок**

 Встановлюйте пральну машину так, щоб вилка кабелю живлення, система водопостачання і дренажна система були легкодоступні.

1. Встановіть машину у потрібне положення.

2. Вирівняйте пральну машину, повертаючи ніжки рукою, доки не буде відрегульовано потрібну висоту.

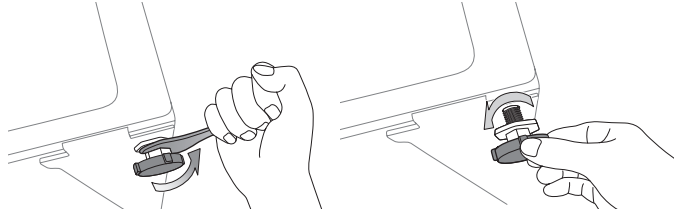

3. Коли машину буде вирівняно, затягніть гайки за допомогою гайкового ключа, який додається до виробу.

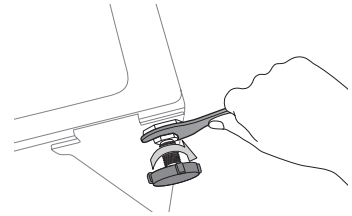
**КРОК 4****Під'єднання системи водопостачання і дренажної системи****Під'єднання шланга подачі води**

1. Візьміть насадку у вигляді літери "L" шланга подачі холодної води і під'єднайте її до вхідного отвору системи подачі холодної води на задній панелі виробу. Затягніть вручну.

 Шланг подачі води має бути під'єднаний до пральної машини з одного кінця і до водопровідного крана з іншого. Не натягуйте шланг подачі води. Якщо шланг надто короткий, замініть його на довший шланг високого тиску.

2. Під'єднайте інший кінець шланга подачі холодної води до водопровідного крана із холодною водою і затягніть рукою. Якщо потрібно, можна змінити положення шланга подачі води з боку пральної машини; для цього потрібно послабити з'єднання, повернути шланг і повторно затягнути з'єднання.

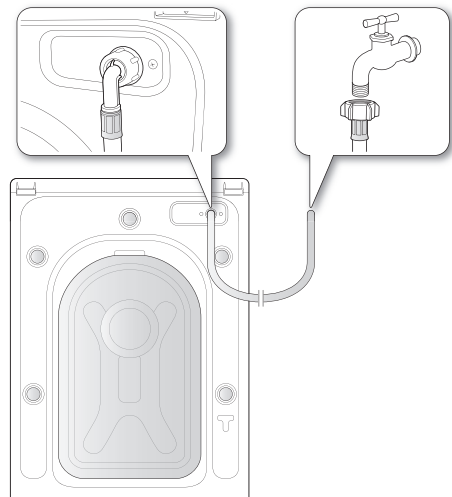
**Для певних моделей із додатковою системою подачі гарячої води:**

1. Візьміть насадку у вигляді літери "L" для шланга подачі гарячої води і під'єднайте її до вхідного отвору системи гарячої води на задній панелі виробу. Затягніть вручну.
2. Під'єднайте інший кінець шланга подачі гарячої води до водопровідного крана із гарячою водою і затягніть вручну.
3. Якщо потрібно використовувати лише холодну воду, використовуйте насадку у формі літери "Y".

Встановлення пральної машини

Під'єднання шланга подачі води (для певних моделей)

1. Зніміть адаптер зі шланга подачі води.

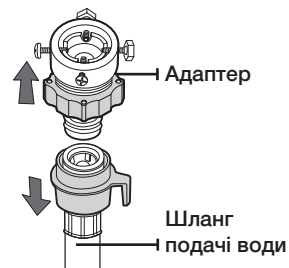

2. Спершу за допомогою хрестоподібної викрутки типу "+" послабте чотири гвинти на адаптері. Потім візьміть адаптер і повертайте частину (2) за напрямком стрілки, доки не утвориться отвір шириною у 5 мм.

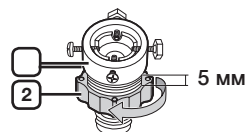

3. Під'єднайте адаптер до водопровідного крана, надійно затягнувши гвинти і водночас піднімаючи адаптер вгору. Поверніть частину (2) у напрямку стрілки і з'єднайте частини (1) і (2).



4. Під'єднайте шланг подачі води до адаптера. Якщо зняти частину (3), шланг автоматично під'єднається до адаптера, і почується звук клацання.

-  Після під'єднання шланга подачі води до адаптера перевірте, чи правильно він під'єднаний, потягнувши шланг подачі води вниз.

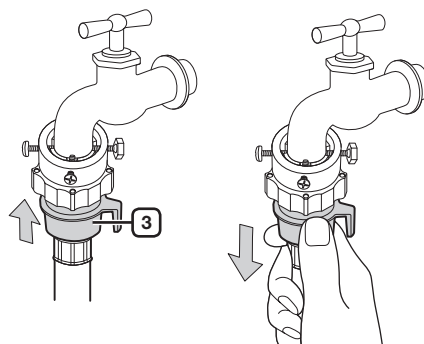

5. Під'єднайте інший кінець шланга подачі води до впускного водопровідного клапана на задній панелі пральної машини. Закрутіть шланг за годинниковою стрілкою до кінця.

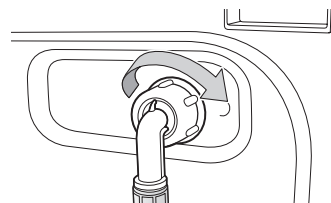

6. Увімкніть подачу води і перевірте, чи з водопровідного клапана, крана чи адаптера не протікає вода. Якщо є витік води, повторіть викладені вище дії.



Не використовуйте пральну машину, якщо є витік води. Це може спричинити ураження електричним струмом або травмування.

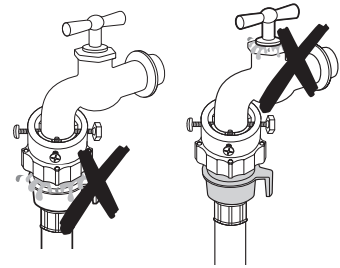

- Якщо водопровідний кран має різьбу, під'єднайте шланг подачі води до крана, як показано на малюнку.

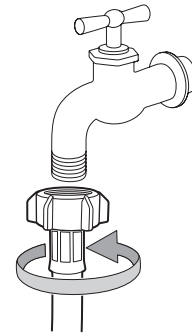

- ☞ Для водопостачання використовуйте стандартний тип крана. Якщо кран квадратний чи надто великий, зніміть розпірне кільце, перш ніж вставляти кран в адаптер.

Встановлення пральної машини

Під'єднання дренажного шланга

Кінець дренажного шланга можна розташувати трьома способами:

- 1. Над краєм умивальника:** Дренажний шланг слід розташувати на висоті 60-90 см. Щоб дренажний шланг залишався зігнутим, використовуйте пластмасовий фіксатор шланга, який додається. Прикріпіть фіксатор до стіни за допомогою гачка чи до крана за допомогою шнура, щоб запобігти зміщенню дренажного шланга.

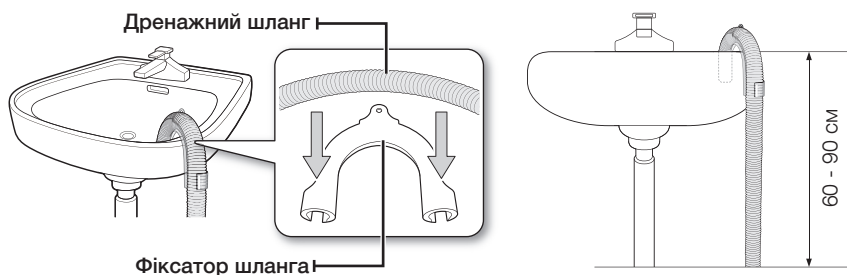

- 2. У дренажному патрубку умивальника:** Дренажний патрубок має бути розташований над сифоном умивальника так, щоб кінець шланга знаходився принаймні 60 см вище підлоги.
- 3. У дренажній трубі:** Радимо використовувати вертикальну трубу висотою 65 см; вона має бути не коротшою за 60 см і не довшою за 90 см.

КРОК 5

Підключення пральної машини до електромережі

Увімкніть вилку кабелю живлення у придатну для використання розетку на 230 В 50 Гц, захищену запобіжником 15 А чи відповідним автоматичним вимикачем. (Детальну інформацію про вимоги щодо живлення і заземлення див. на стор. 14).

Прання білизни

Із новою пральною машиною Samsung єдине зусилля, яке вам необхідно буде докласти для прання, - це вирішити, що необхідно прати в першу чергу.

ПЕРШЕ ПРАННЯ

 Перед першим пранням слід запустити повний цикл прання без завантаження білизни.

1. Натисніть кнопку **Вкл. (Увімк.)**.
2. Додайте трохи засобу для прання у відповідний відсік **II** у відділенні для засобів для прання.
3. Увімкніть подачу води до пральної машини.
4. Натисніть кнопку **Старт/Пауза (Пуск/Пауза)**.

 Воду, яка залишилась у машині після пробного запуску, що виконувався виробником, буде злито.

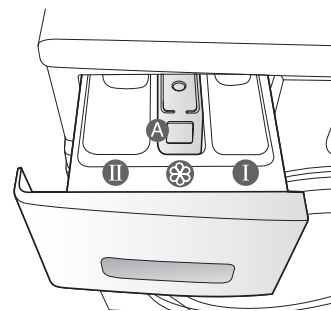

Відсік I: засіб для попереднього прання чи крохмаль.

Відсік II: засіб для основного прання, пом'якшувач води, засіб для попереднього замочування, відбілювач і засіб для видалення плям.

Відсік *: додаткові засоби, наприклад пом'якшувач тканин чи будь-що із вищезгаданого (не заповнювати вище нижньої позначки (MAX) відсіку "A")

ОСНОВНІ ВКАЗІВКИ

1. Завантажте білизну у пральну машину.

 **Не перевантажуйте пральну машину.** Щоб визначити припустиме навантаження для кожного типу білизни, див. таблицю на сторінці 27.

- 
 - Перевірте, чи білизну не притисло дверцятами, оскільки це може призвести до витоку води.
 - Після циклу прання на гумовій секції спереду може залишитися засіб для прання. Усуньте залишки засобу, оскільки його наявність може призвести до витоку води.
 - Не періть водонепроникний одяг.
- 2. Закрийте дверцята, щоб почулося клацання.
- 3. Увімкніть живлення.
- 4. Додайте засіб для прання та інші додаткові засоби у відділення з дозатором.
- 5. Виберіть відповідний цикл і параметри прання білизни.
Засвітиться індикатор прання, і на дисплеї з'явиться приблизний час циклу прання.
- 6. Натисніть кнопку **Старт/Пауза (Пуск/Пауза)**.

Прання білизни

ВИКОРИСТАННЯ ПАНЕЛІ КЕРУВАННЯ

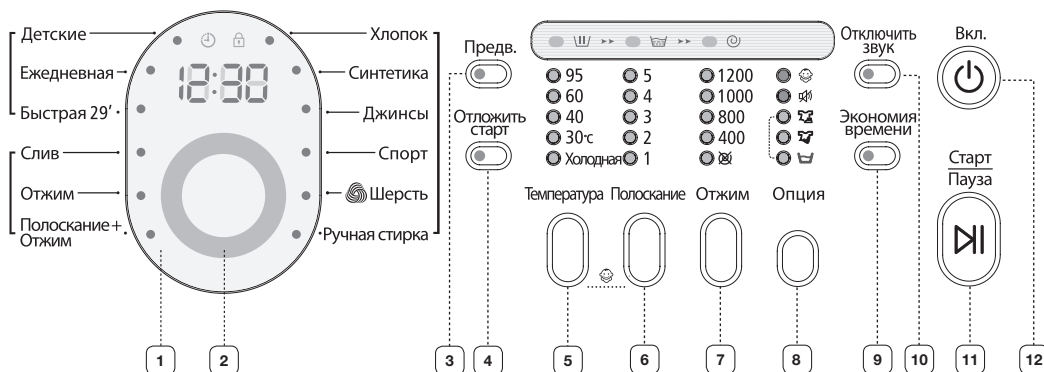

1 ЦИФРОВИЙ ГРАФІЧНИЙ ДИСПЛЕЙ

Відображає залишковий час циклу прання, усю інформацію про цикл прання і повідомлення про помилки.

2 ПЕРЕКІКАЧ РЕЖИМІВ

Дозволяє вибрати тип прання і швидкість обертів для відтискання.

 Детальнішу інформацію див. у розділі "Прання білизни із використанням перемикача режимів" на стор. 25.

Хлопок (Бавовна) - Для середньо- або слабозабруднених бавовняних речей, постелі, спідньої білизни, рушників, сорочок тощо.

Синтетика - Для середньо- або слабозабруднених речей (блузок, сорочок тощо) із поліестру (діолен, тревіра), поліаміду (перлон, нейлон) чи інших такого роду тканин.

Джинси (Джинс) - Вищий рівень води для основного циклу прання і додаткове полоскання гарантують, що на одязі не залишиться жодної плями від порошку.

Спорт (Спортивний одяг) - Використовується для прання водонепроникного одягу, щоб забезпечити їх хороший вигляд і свіжість.















Шерсть - Лише для тих шерстяних виробів, які можна прати у пральній машині. Вага білизни не має перевищувати 2 кг.

- У режимі прання вовни прання здійснюється спокійним погойдуванням барабана. У режимі полоскання спокійне погойдування й замочування тривають із метою заповігити усадці / зміні форм вовняних волокнин, а також з тією метою, щоб чищення здійснювалося найбільш бережливим способом. Припинити цю операцію нескладно.
- Для одержання кращих результатів прання й для кращого збереження вовняних волокнин у режимі прання вовни рекомендується користуватися нейтральним пральним порошком.

 Режим прання шерстяних виробів цієї машини схвалено компанією Woolmark; він може застосовуватися для виробів із позначкою Woolmark, які можна прати у пральній машині, однак прання цих виробів слід здійснювати із дотриманням вказівок на ярлику і вказівок виробника пральної машини, M0809 для серії WF85*****/WF15****, M0810 для серії WF86**** (номер сертифіката, виданого компанією IWS NOM INEE Co., Ltd.)

Ручна стирка (Ручне прання) - Дуже обережний режим прання, як під час прання вручну.

Детские (Дитячі речі) - Прання за високої температури і додаткове полоскання гарантують, що на одязі не залишиться слідів від порошку.

	<p>Ежедневная (Щоденне прання) - Використовується для прання одягу, який змінюється щоденно, наприклад спідньої білизни і сорочок.</p> <p>Быстрая 29' (Швидке прання 29') - Для слабозабрудненого одягу, який вам дуже швидко потрібен.</p> <p>Слив (Злив) - Злив води з пральної машини без відтискання.</p> <p>Отжим (Відтискання) - Виконує додатковий цикл відтискання для усунення ще більшої кількості води.</p> <p>Полоскание + Отжим (Полоскання + Відтискання) - Використовується для білизни, яку треба лише сполоскати, або щоб додати пом'якшувач для тканин, який слід застосовувати під час полоскання.</p>								
3	<p>КНОПКА ВИБОРУ РЕЖИМУ ПОПЕРЕДНЬОГО ПРАННЯ</p> <p>Натисніть цю кнопку, щоб вибрати цикл попереднього прання. Цикл попереднього прання доступний лише для таких програм: Хлопок (Бавовна), Синтетика, Джинсы (Джинси), Спорт (Спортивний одяг), Детские (Дитячі речі), Ежедневная (Щоденне прання).</p>								
4	<p>КНОПКА ВИБОРУ РЕЖИМУ ВІДКЛАДЕННЯ ЗАПУСКУ</p> <p>Натискайте цю кнопку кілька разів поспіль, щоб вибрати з-поміж параметрів режиму відкладення запуску (від 3 до 19 годин із кроком збільшення 1 година). Година, яка відображається, вказує на час завершення циклу прання.</p>								
5	<p>КНОПКА ВИБОРУ ТЕМПЕРАТУРИ</p> <p>Натискайте кнопку кілька разів поспіль, щоб вибрати з-поміж доступних значень температури води: (Холодная (Холодна вода), 30 °C, 40 °C, 60 °C і 95 °C).</p>								
6	<p>КНОПКА ВИБОРУ РЕЖИМУ ПОЛОСКАННЯ</p> <p>Використовується для додавання додаткових циклів полоскання. Максимальна кількість циклів полоскання - п'ять.</p>								
7	<p>Натискайте кнопку кілька разів поспіль, щоб вибрати з-поміж доступних значень швидкості відтискання.</p>								
	<table border="1"> <tr> <td>WF8694</td> <td>Усі індикатори вимкнено, ☒, 400, 800, 1200, 1400 об./хв.</td> </tr> <tr> <td>WF8692/WF8592 WF1592/WF9592</td> <td>Усі індикатори вимкнено, ☒, 400, 800, 1000, 1200 об./хв.</td> </tr> <tr> <td>WF8690/WF8590 WF1590/WF9590</td> <td>Усі індикатори вимкнено, ☒, 400, 600, 800, 1000 об./хв.</td> </tr> <tr> <td>WF8698/WF8598 WF1598/WF9598</td> <td>Усі індикатори вимкнено, ☒, 400, 600, 800, 800+ об./хв.</td> </tr> </table>	WF8694	Усі індикатори вимкнено, ☒, 400, 800, 1200, 1400 об./хв.	WF8692/WF8592 WF1592/WF9592	Усі індикатори вимкнено, ☒, 400, 800, 1000, 1200 об./хв.	WF8690/WF8590 WF1590/WF9590	Усі індикатори вимкнено, ☒, 400, 600, 800, 1000 об./хв.	WF8698/WF8598 WF1598/WF9598	Усі індикатори вимкнено, ☒, 400, 600, 800, 800+ об./хв.
	WF8694	Усі індикатори вимкнено, ☒, 400, 800, 1200, 1400 об./хв.							
	WF8692/WF8592 WF1592/WF9592	Усі індикатори вимкнено, ☒, 400, 800, 1000, 1200 об./хв.							
WF8690/WF8590 WF1590/WF9590	Усі індикатори вимкнено, ☒, 400, 600, 800, 1000 об./хв.								
WF8698/WF8598 WF1598/WF9598	Усі індикатори вимкнено, ☒, 400, 600, 800, 800+ об./хв.								
<p>“Без відтискання ☒” - Білизна залишається у барабані, і після останнього зливу води цикл відтискання не виконується.</p> <p>“Затримання полоскання (Усі індикатори вимкнено)” - Білизна залишається у воді останнього циклу полоскання. Перш ніж витягти білизну, слід виконати цикл зливу або відтискання.</p>									
<p>Натискайте кнопку кілька разів поспіль, щоб вибрати з-поміж доступних параметрів прання:</p> <p>Замочування  → Інтенсивне прання  → Легке прасування  → Замочування  + Інтенсивне прання  → Замочування  + Легке прасування  → Інтенсивне прання  + Легке прасування  → Замочування  + Інтенсивне прання  + Легке прасування  → вимк.</p> <p>“Легке прасування ”: прання виконується так, щоб підготувати білизну до прасування без зайвих зусиль.</p> <p>“Інтенсивне прання ”: натисніть цю кнопку, якщо білизна сильно забруднена і потребує інтенсивного прання. Тривалість кожного циклу прання збільшується.</p> <p>“Замочування ”: використовується для ефективного усунення плям з білизни, попередньо замочивши її.</p>									
8	<p>КНОПКА ВИБОРУ ПАРАМЕТРІВ ПРАННЯ</p>								

Прання білизни

	<ul style="list-style-type: none"> • Функція замочування виконується 13 хвилин за цикл прання. • Функція замочування триває 30 хвилин для шести циклів, де 1 цикл - це цикл замочування, що виконується 1 хвилину і 4 хвилини перебуває у режимі бездіяльності. • Режим замочування доступний лише для таких програм прання: Хлопок (Бавовна), Синтетика, Джинсы (Джинс), Спорт (Спортивний одяг), Детские (Дитячі речі), Ежедневная (Щоденне прання).
9	<p>КНОПКА ВИБОРУ РЕЖИМУ ЕКОНОМІЇ ЧАСУ</p> <p>Щоб зменшити тривалість прання білизни, натисніть кнопку економії часу.</p> <p>Тривалість прання зменшиться. Ця функція доступна для таких режимів прання: Хлопок (Бавовна), Синтетика, Джинсы (Джинс), Спорт (Спортивний одяг) і Детские (Дитячі речі).</p>
10	<p>КНОПКА ВИМКНЕННЯ ЗВУКУ</p> <p>Звук можна вимкнути для усіх режимів прання. У разі вибору цієї функції звук буде вимкнено для усіх режимів.</p> <ul style="list-style-type: none"> • Якщо функцію вимкнення звуку активовано, світитимуться лампочка на кнопці Отключить звук (Вимкнути звук) та індикатор "вимкнення звуку". • Якщо функцію вимкнення звуку дезактивовано, звуковий сигнал припиниться, а лампочка на кнопці та індикатор "вимкнення звуку" вимкнуться.
11	<p>КНОПКА ПУСКУ/ ПАУЗИ</p> <p>Використовується, щоб призупинити або перезапустити цикл.</p>
12	<p>КНОПКА ЖИВЛЕННЯ</p> <p>Натисніть один раз, щоб увімкнути машину, натисніть ще раз, щоб вимкнути.</p> <p>Якщо впродовж 10 хвилин не натискати жодної кнопки, живлення автоматично вимкнеться.</p>

Замок від дітей

Функція "замок від дітей" дозволяє заблокувати усі кнопки, щоб не можна було змінити вибраний вами режим прання.

Увімкнення/Вимкнення

Щоб увімкнути або вимкнути функцію "замок від дітей", одночасно натисніть кнопки **Температура** і **Полоскание (Полоскання)** і утримуйте їх упродовж 3 секунд. "Замок від дітей" засвітиться, коли функцію буде увімкнено.

Коли функція "замок від дітей" увімкнеться, працюватиме лише кнопка **Вкл. (Увімк.)**. Функція "замок від дітей" залишається увімкненою навіть після увімкнення і вимкнення живлення у разі від'єднання і під'єднання кабелю живлення.



Вимкнення звуку

Функцію вимкнення звуку можна вибрати під час роботи усіх програм. У разі вибору цієї функції звук буде вимкнено для усіх програм. Навіть якщо живлення вмикається і вимикається кілька разів поспіль, це налаштування буде збережено.

Увімкнення/Вимкнення

Щоб увімкнути або вимкнути функцію вимкнення звуку, натисніть кнопку **Отключить звук (Вимкнути звук)**. Після увімкнення засвітиться індикатор функції "вимкнення звуку" та лампочка на кнопці **Отключить звук (Вимкнути звук)**.

Відкладення запуску

Пральну машину можна налаштувати на автоматичне завершення прання у пізніший час, вибравши відкладення від 3 до 19 годин (із кроком збільшення 1 година). Година, яка відображається, вказує на час завершення циклу прання.

1. Вручну або автоматично налаштуйте пральну машину відповідно до типу білизни, яку потрібно випрати.
2. Натискайте кнопку **Отложить старт (Відкласти запуск)** кілька разів поспіль, доки не буде встановлено час відкладення.
3. Натисніть кнопку **Старт/Пауза (Пуск/Пауза)**. Індикатор “Отложить старт (Відкласти запуск) 

Прання білизни із використанням перемикача режимів

Завдяки новій пральній машині Samsung і автоматичній системі контролю “Fuzzy Control” прати одяг наймовірно легко. Коли ви вибираєте програму прання, машина встановлює правильну температуру, час і швидкість прання.

1. Відкрийте кран подачі води умивальника.
2. Натисніть кнопку **Вкл. (Увімк.)**.
3. Відкрийте дверцята.
4. Завантажте білизну у барабан, не перевантажуючи його.
5. Закрийте дверцята.
6. Додайте засіб для прання, пом'якшувач і засіб для попереднього прання (якщо потрібно) у відповідні відсіки.

 Режим попереднього прання доступний лише для таких програм: Хлопок (Бавовна), Синтетика, Джинсы (Джинс), Спорт (Спортивний одяг), Детские (Дитячі речі) і Ежедневная (Щоденне прання). Цей режим необхідний лише коли одяг сильно забруднений.

7. Використовуйте **перемикач режимів**, щоб вибрати потрібний режим відповідно до типу тканини: Хлопок (Бавовна), Синтетика, Джинсы (Джинс), Спорт (Спортивний одяг), Шерсть, Ручная стирка (Ручне прання), Детские (Дитячі речі), Ежедневная (Щоденне прання), Быстрая 29' (Швидке прання 29'). На панелі керування засвітяться відповідні індикатори.
8. На цьому етапі можна контролювати температуру прання, кількість полоскань, швидкість відтискання і час відкладення запуску натисненням відповідної кнопки вибору можливостей.
9. Натисніть кнопку **Старт/Пауза (Пуск/Пауза)** і розпочнеться прання. Засвітиться індикатор роботи і на дисплеї з'явиться інформація про час циклу, який залишився.

Пауза

Впродовж 5 хвилин від початку прання можна додати/вийняти білизну.

1. Натисніть кнопку **Старт/Пауза (Пуск/Пауза)**, щоб розблокувати дверцята.

 Якщо вода надто ГАРЯЧА чи рівень води надто ВИСОКИЙ, дверцята не вдасться відкрити.

2. Закривши дверцята, натисніть кнопку **Старт/Пауза (Пуск/Пауза)**, щоб перезапустити прання.

Після завершення циклу

Коли весь цикл буде завершено, живлення вимкнеться автоматично.

1. Відкрийте дверцята.
2. Вийміть білизну.

Прання білизни

Прання одягу вручну

Одяг можна прати вручну, не використовуючи перемикач режимів.

1. Увімкніть подачу води.
2. Натисніть кнопку **Вкл. (Увімк.)** на пральній машині.
3. Відкрийте дверцята.
4. Завантажте білизну у барабан по одній речі, не перевантажуючи його.
5. Закрийте дверцята.
6. Додайте засіб для прання і, якщо потрібно, пом'якшувач чи засіб для попереднього прання, у відповідні відсіки.
7. Натисніть кнопку **Температура**, щоб вибрати значення температури. (Холодная (Холодна вода), 30 °C, 40 °C, 60 °C і 95 °C)
8. Натисніть кнопку **Полоскание (Полоскання)**, щоб вибрати відповідну кількість циклів полоскання.
Максимальна кількість циклів полоскання - п'ять.
Відповідним чином збільшується тривалість прання.
9. Натисніть кнопку **Отжим (Відтискання)**, щоб вибрати швидкість відтискання.
Функція утримання полоскання дозволяє вийняти з пральної машини все ще мокрі речі.
(☒ : Без відтискання, Усі індикатори вимкнено: Утримання полоскання)
10. Натискайте кнопку **Отложить старт (Відкласти запуск)** кілька разів поспіль, щоб вибрати з-поміж параметрів режиму відкладення запуску (від 3 до 19 годин із кроком збільшення 1 година). Година, яка відображається, вказує на час завершення циклу прання.
11. Натисніть кнопку **Старт/Пауза (Пуск/Пауза)** і розпочнеться прання.

ВКАЗІВКИ ЩОДО БІЛИЗНИ

Дотримуйтесь цих вказівок для отримання оптимальних результатів прання.

 Завжди перед пранням перевіряйте етикетку із символами догляду на виробі.

Сортуйте білизну для прання відповідно до таких критеріїв:

- Символи догляду за виробом на етикетці: сортуйте білизну відповідно до типу тканини: бавовна, змішана тканина, синтетика, шовк, шерсть і віскоза.
- Колір: відділіть білі і кольорові речі. Періть нові кольорові речі окремо.
- Розмір: завантаження різних за розміром речей в один цикл забезпечить більш ефективне прання.
- Чутливість: періть делікатні речі окремо, використовуючи режим делікатного прання для нових шерстяних виробів, занавісок і шовкових виробів. Перевіряйте символи догляду на етикетках виробів, які потрібно випрати, або див. таблицю символів догляду за тканинами у додатку.

Спорожнення кишень

Перед пранням завжди спорожнюйте кишені білизни, яку пратимете. Маленькі тверді предмети неправильної форми, наприклад монети, ножі, шпильки і скріпки, можуть пошкодити машину. Не періть одяг із великими пряжками, ґудзиками чи іншими важкими металевими предметами.

Метал на одязі може пошкодити як одяг, так і барабан. Перед тим, як прати, виверніть речі з ґудзиками і вишивкою. Якщо під час прання блискавки на штанах чи куртках розстібнуті, вони можуть пошкодити резервуар під час відтискання. Перед пранням блискавки слід застібати.

Речі з довгими шнурками можуть заплутатися з іншими речами і пошкодити їх. Перед пранням шнурки слід зв'язати.

Попереднє прання речей з бавовни

Ця нова пральна машина у поєднанні зі сучасними засобами для прання забезпечить відмінний результат прання, заощаджуючи при цьому електроенергію, час, воду і сам засіб для прання. Але якщо бавовняні речі особливо брудні, до них слід застосувати цикл попереднього прання із використанням засобу для прання на протейіновій основі.

Визначення об'єму завантаження

Не перевантажуйте пральну машину, в іншому разі одяг не вдасться випрати належним чином. Щоб визначити припустимий об'єм завантаження відповідно до типу білизни, яку потрібно випрати, скористайтесь таблицею нижче.

Тип тканини	Об'єм завантаження	
	Модель	WF8694/WF8692 WF8690/WF8698
Бавовна - середньо-/легкозабруднена - сильно забруднена	7,0 кг	6,0 кг
Синтетика	3,0 кг	2,5 кг
Джинс	3,0 кг	2,5 кг
Спортивний одяг	2,5 кг	2,0 кг
Шерсть	2,0 кг	2,0 кг

-  • Якщо білизну завантажено незбалансовано (на дисплеї засвічується індикація "UE"), перерозподіліть завантаження. Якщо білизну нерівномірно розподілено, ефективність відтискання може погіршитись.
- Час прання постільної білизни чи пухових ковдр може бути довшим, а ефективність відтискання може знизитись.
- Для постільної білизни або пухових ковдр рекомендована вага завантаження становить 1,8 кг або менше.

 **Обов'язково кладіть бюстгальтери (які можна прати у воді) у спеціальну сітку для прання (яка продається окремо).**

- Металеві деталі бюстгальтерів можуть пошкодити білизну. Тому кладіть їх у густу сітку для прання.
- Маленькі легенькі речі, наприклад шкарпетки, рукавиці, панчохи і хусточки, можуть застрягати навколо дверцят. Кладіть їх у густу сітку для прання.

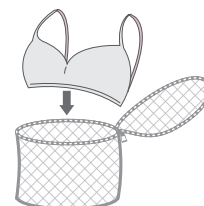

УВАГА

Не прать порожню сітку для білизни. Це може призвести до вібрування і пересування пральної машини, що в свою чергу може спричинити травмування користувача.

ІНФОРМАЦІЯ ПРО ЗАСОБИ ДЛЯ ПРАННЯ ТА ДОМІШКИ

Який засіб для прання використовувати

Тип використовуваного засобу для прання має відповідати типу тканини (бавовна, синтетика, делікатні речі, шерсть ручного прання), кольору, температурі прання і ступеню забруднення. Завжди використовуйте засіб для прання із низьким рівнем піноутворення, розроблений для автоматичного прання.

Дотримуйтесь вказівок виробника засобу для прання, зважаючи на вагу білизни, ступінь забруднення і рівень жорсткості води у вашому регіоні. Якщо рівень жорсткості води невідомий, зверніться у місцеву організацію з водопостачання.

-  Не використовуйте засіб для прання, який затвердів, оскільки він може залишитись під час циклу полоскання. Внаслідок цього машина може не прополоскати належним чином білизну, а також може заблокуватися злив.

Прання білизни

 Коли користуєтесь режимом прання “Вовна”, будь ласка, зверніть увагу на наступне.

- Для прання вовняних виробів користуйтеся тільки нейтральними рідкими миючими засобами.
- Застосування порошкових миючих засобів може привести до їх осаду на білизні й псуванню матеріалу (вовни).

Відділення для засобів для прання

Машина має окремі відсіки для дозування засобів для прання і пом'якшувачів тканини. Перш ніж запустити пральну машину, додайте потрібні засоби для прання у відповідні відсіки.

 НЕ відкривайте відділення для засобів для прання під час роботи машини.

1. Витягніть відділення для засобів для прання, що розташоване ліворуч від панелі керування.
2. Додайте рекомендовану кількість засобу для прання безпосередньо у відповідний відсік, перш ніж запустити машину.
3. За необхідності додайте рекомендовану кількість пом'якшувача для тканин у відсік для пом'якшувача.

 НЕ додавайте ніяких порошкових/рідких **миючих засобів** у відсік для кондиціонера (⊗).

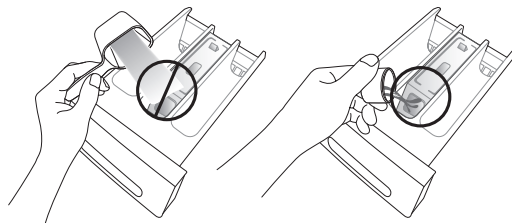
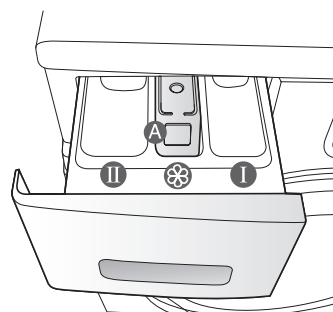

4. У разі використання програми попереднього прання додайте рекомендовану кількість засобу для прання у відсік для засобу для попереднього прання.

 Для прання великих речей НЕ використовуйте такі типи засобів для прання:

- засоби у вигляді таблеток та капсул;
- засоби, для яких у якості дозаторів використовуються спеціальні м'ячки чи сітки;

 Концентрований чи густий пом'якшувач чи кондиціонер слід розвести у воді, перш ніж влити у відсік (запобігає блокуванню зливу).

 Будьте обережні, не допускайте переливання кондиціонера, коли закриваєте шухлядку з миючими засобами після додавання кондиціонера у відсік для попереднього прання.

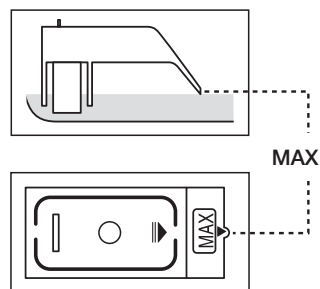

Чищення і догляд за пральною машиною

Підтримання чистоти машини покращує ефективність її роботи, дозволяє запобігти зайвому виникненню потреби ремонту і продовжує термін служби виробу.

ЗЛИВ ВОДИ У ВИПАДКУ АВАРІЙНОЇ СИТУАЦІЇ

1. Від'єднайте пральну машину від мережі.
2. Відкрийте кришку фільтра за допомогою ключа або монети.

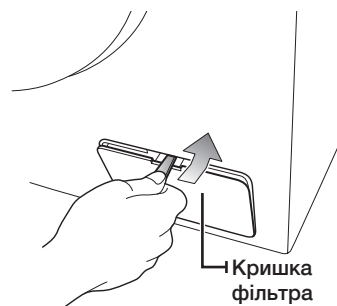

3. Потягніть вперед трубку аварійного зливу, щоб від'єднати її від напрямної.



4. Зніміть заглушку системи аварійного зливу, яка закриває дренажну трубку.
 5. Нехай вода стече у посудину.
-  Води може залишитися більше, ніж ви розраховували. Приготуйте великий таз.
6. Встановіть заглушку на трубку аварійного зливу і прикріпіть трубку до напрямної.
 7. Встановіть кришку фільтра.



ЧИЩЕННЯ ЗОВНІШНЬОЇ ПОВЕРХНІ МАШИНИ

1. Витирайте поверхню машини, а також панель керування за допомогою м'якої ганчірки і неабразивного побутового миючого засобу.
2. Для витирання поверхні насухо використовуйте м'яку ганчірку.
3. Не лейте воду на пральну машину.

Чищення і догляд за пральною машиною

ЧИЩЕННЯ ВІДДІЛЕННЯ ДЛЯ ЗАСОБІВ ДЛЯ ПРАННЯ І НІШІ

1. Натисніть на важіль вивільнення всередині відділення для засобів для прання і вийміть шухлядку.
2. Вийміть ємність для рідкого засобу для прання з відділення для засобів для прання

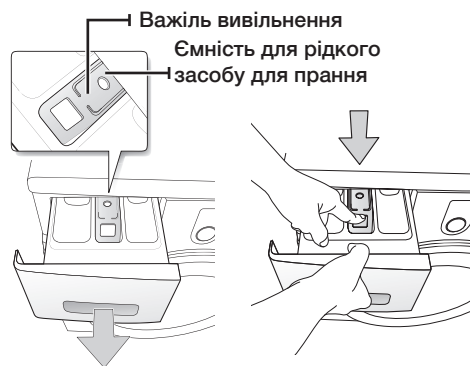

3. Помийте усі відсіки під проточною водою.

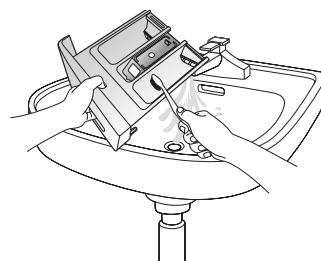

4. Чистьте нішу для шухлядки за допомогою старою зубної щітки.
5. Встановіть ємність для рідкого засобу, щільно зафіксувавши її у відсіку.
6. Вставте шухлядку на місце.
7. Щоб усунути залишки засобу для прання, виконайте цикл полоскання без білизни у барабані.

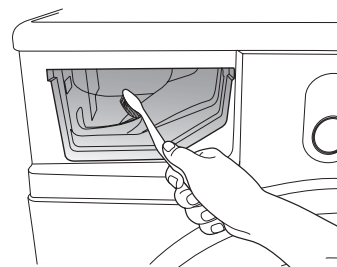

ЧИЩЕННЯ ФІЛЬТРА ДЛЯ СМІТТЯ

Радимо чистити фільтр для сміття 5 або 6 разів на рік або коли з'являється повідомлення про помилку "5E". (Див. розділ "Злив води у випадку аварійної ситуації" на попередній сторінці).



Перед чищенням фільтру від бруду не забудьте вимкнути шнур електроживлення.

1. В першу чергу видаліть воду (див. розділ "Злив води з пральної машини у разі аварійної ситуації" на стор. 29)
 - Якщо ви витягатимете фільтр, не зливши воду, що залишилася, то ця вода може витекти.
2. Відкрийте кришку фільтра за допомогою ключа або монети.
3. Викрутіть заглушку аварійної системи зливу, повертаючи її ліворуч, і злийте воду.
4. Викрутіть заглушку фільтра для сміття.



5. Вимийте бруд та усуньте сторонні предмети із фільтра для сміття. Перевірте, чи не заблоковано помпу дренажного насоса позаду фільтра для сміття.
6. Встановіть заглушку фільтра для сміття на місце.
7. Встановіть кришку фільтра.

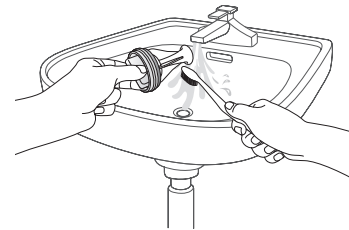

Не открывайте крышку фильтра отходов во время работы машины, так как это может привести к вытеканию горячей воды.



- Убедитесь, что крышка фильтра отходов после очистки фильтра поставлена на место. Если фильтр не вставлен в машину, то ваша моющая машина может не включиться или из нее может вытекать вода.
- Фильтр должен быть полностью собран после его чистки.

Чищення і догляд за пральною машиною

ЧИЩЕННЯ СІТЧАСТОГО ФІЛЬТРА ШЛАНГА ПОДАЧІ ВОДИ

Сітчастий фільтр шланга подачі води слід чистити принаймні один раз на рік або коли з'являється повідомлення про помилку "4E":

1. Вимкніть подачу води до пральної машини.
2. Викрутіть шланг із задньої панелі пральної машини. Щоб запобігти витоку води через тиск повітря у шлангу, накрийте шланг ганчіркою.
3. Обережно вийміть сітчастий фільтр з кінця шланга за допомогою щипців і промийте його під стічною водою. Також прочистьте різьбу всередині і зовні.
4. Вставте фільтр на місце.
5. Закрутіть шланг на пральній машині.
6. Перевірте, чи у з'єднанні немає витоку води і увімкніть подачу води.

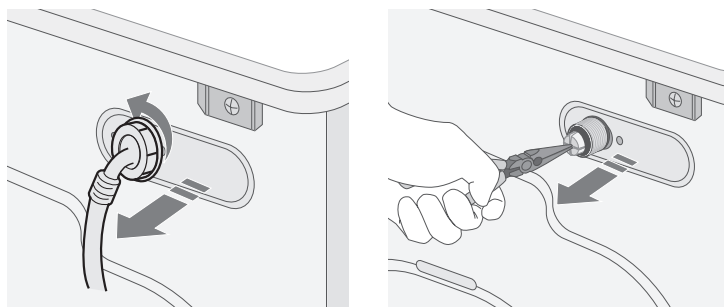

РЕМОНТ ЗАМЕРЗЛОЇ ПРАЛЬНОЇ МАШИНИ

Якщо температура впаде нижче нуля і машина замерзне:

1. Від'єднайте машину від мережі.
2. Вилийте трохи теплої води на кран, щоб шланг подачі води можна було від'єднати.
3. Від'єднайте шланг подачі води і покладіть його у теплу воду.
4. Влийте теплу воду у барабан пральної машини і залиште на 10 хвилин.
5. Під'єднайте шланг подачі води до водопровідного крана і перевірте, чи система подачі води і дренажна система працюють належним чином.

ЗБЕРІГАННЯ ПРАЛЬНОЇ МАШИНИ

Якщо ви не плануєте користуватися пральною машиною тривалий час, радимо злити воду і від'єднати її від мережі. Пральна машина може зазнати пошкоджень, якщо під час невикористання у її шлангах та внутрішніх компонентах залишатиметься вода.

1. Виберіть цикл Швидке прання 29' і додайте відбілювач у відповідний відсік. Виконайте цикл прання без завантаження білизни.
2. Вимкніть водопровідні крани і від'єднайте шланги подачі води.
3. Від'єднайте пральну машину від мережі і залиште дверцята відкритими, щоб провітрити пристрій зсередини.



Якщо пральна машина зберігалася за температури нижче нуля, перш ніж її використовувати, почекайте трохи, щоб у ній розтанули залишки замерзлої води.

Усунення несправностей та інформаційні коди

НЕСПРАВНОСТІ І СПОСОБИ ЇХ УСУНЕННЯ

ПРОБЛЕМА	ВИРІШЕННЯ
Пральна машина не запускається	<ul style="list-style-type: none">• Перевірте, чи пральна машина під'єднана до електромережі.• Перевірте, чи дверцята щільно закриті.• Перевірте, чи відкрито водопровідний(і) кран(и).• Перевірте, чи натиснуто кнопку Старт/Пауза (Пуск/Пауза).
Машина не наповнюється або недостатньо наповнюється водою	<ul style="list-style-type: none">• Повністю відкрийте кран подачі води.• Перевірте, чи не замерз шланг подачі води.• Розпрямте шланги подачі води.• Почистьте фільтр на шлангу подачі води.
Засіб для прання залишається у відповідному відділенні після завершення циклу прання	<ul style="list-style-type: none">• Перевірте, чи достатній тиск води.• Перевірте, чи засіб для прання додано у центральний відсік.
Машина вібує або працює надто шумно	<ul style="list-style-type: none">• Перевірте, чи машину встановлено на рівну поверхню. Якщо поверхня нерівна, відрегулюйте ніжки пральної машини, щоб вирівняти пристрій.• Перевірте, чи вийнято болти, які використовувались для транспортування.• Перевірте, чи машина не торкається інших предметів.• Перевірте, чи білизну завантажено рівномірно.
Пральна машина не зливає воду та/або не виконує відтискання	<ul style="list-style-type: none">• Розпрямте дренажний шланг. Усуньте згини чи звивини на шлангу.• Перевірте, чи фільтр для сміття не заблоковано.
Дверцята не відкриваються	<ul style="list-style-type: none">• Переконайтеся, що вся вода з вашого барабана злита.• Переконайтеся, що лампочка дверного замка відключена. Лампочка дверного замка після зливу води відключається.

Якщо проблему, що виникла, не вдасться усунути, зверніться до місцевого центру обслуговування Samsung.

Усунення несправностей та інформаційні коди

ІНФОРМАЦІЙНІ КОДИ

У разі несправності пральної машини на дисплеї з'являється інформаційний код. Якщо таке станеться, перш ніж телефонувати у центр обслуговування, див. таблицю і спробуйте виконати запропоноване вирішення.

КОД ПОМИЛКИ	ВИРІШЕННЯ
dE	<ul style="list-style-type: none">Закрийте дверцята.
4E	<ul style="list-style-type: none">Перевірте, чи відкрито кран подачі води.Перевірте тиск води.
5E	<ul style="list-style-type: none">Почистьте фільтр для сміття.Перевірте, чи правильно встановлено дренажний шланг.
UE	<ul style="list-style-type: none">Білизну завантажено нерівномірно. Перерозподіліть завантаження. Якщо потрібно випрати лише одну річ, наприклад халат чи джинси, останній етап відтискання може бути незадовільним, і на дисплеї з'явиться повідомлення про помилку "UE".
cE/3E	<ul style="list-style-type: none">Зателефонуйте у службу технічного обслуговування.
Sud	<ul style="list-style-type: none">Это появляется, когда образуется слишком много пены. Это также отображается на дисплее при удалении пены. Когда ее удаление заканчивается, возобновляется нормальный цикл. (Это один из нормальных процессов работы. Это воспринимается как ошибка, чтобы предотвращать нераспознаваемые ошибки).
Uc	<ul style="list-style-type: none">напруга живлення вийшла за межі дозволеної.

Якщо код не вказано вище або запропоноване вирішення не допомагає, зверніться до центру обслуговування Samsung чи місцевого торгового представника.

Таблиця режимів

ТАБЛИЦЯ РЕЖИМІВ

(● вибір користувача)

ПРОГРАМА	Макс. завантаження (кг)		ЗАСІБ ДЛЯ ПРАННЯ			Макс. температура (°C)
	WF8694/WF8692 WF8690/WF8698	WF8592/WF8590/WF8598 WF1592/WF1590/WF1598 WF9592/WF9590/WF9598	Попереднє прання	Прання	Пом'якшувач	
Хлопок (Бавовна)	7,0	6,0	●	так	●	95
Синтетика	3,0	2,5	●	так	●	60
Джинси (Джинс)	3,0	2,5	●	так	●	60
Спорт (Спортивний одяг)	2,5	2,0	●	так	●	60
Шерсть	2,0	2,0	-	так	●	40
Ручная стирка (Ручне прання)	2,0	2,0	-	так	●	40
Детские (Дитячі речі)	3,0	3,0	●	так	●	95
Ежедневная (Щоденне прання)	3,0	3,0	●	так	●	60
Быстрая 29' (Швидке прання 29')	3,0	2,0	-	так	●	60

ПРОГРАМА	Швидкість відтискання (МАКС.) об./хв.				Відкладення запуску	Тривалість циклу (хв.)
	WF8694	WF8692/WF8592 WF1592/WF9592	WF8690/WF8590 WF1590/WF9590	WF8698/WF8598 WF1598/WF9598		
Хлопок (Бавовна)	1400	1200	1000	800+	●	130
Синтетика	1200	1200	1000	800+	●	91
Джинси (Джинс)	800	800	800	800	●	79
Спорт (Спортивний одяг)	1200	1200	1000	800+	●	74
Шерсть	800	800	800	800	●	39
Ручная стирка (Ручне прання)	400	400	400	400	●	32
Детские (Дитячі речі)	1400	1200	1000	800+	●	133
Ежедневная (Щоденне прання)	1200	1200	1000	800+	●	71
Быстрая 29' (Швидке прання 29')	1400	1200	1000	800+	●	29

1. Цикл із попереднім пранням триває приблизно на 15 хвилин довше.
2. Дані про тривалість роботи програми було визначено за умов, вказаних у стандарті IEC 60456 / EN 60456.
3. Тривалість програм у різних конкретних випадках може відрізнятися від значень, поданих у таблиці, відповідно до різниці тиску і температури води, завантаження і типу білизни.
4. Якщо вибрано функцію інтенсивного прання, тривалість кожного циклу програми збільшується.

Додаток

ТАБЛИЦЯ СИМВОЛІВ ДОГЛЯДУ ЗА ТКАНИНАМИ

Подані у таблиці символи служать вказівками щодо догляду за одягом. На етикетках зазвичай подаються чотири символи у такій послідовності: прання, відбілювання, сушіння і прасування, а також суха (хімічна) чистка, якщо потрібно.

Використання цих символів забезпечує узгодженість між виробниками одягу, як вітчизняними, так і іноземними. Дотримуйтесь вказівок на етикетці, щоб збільшити строк служби одягу і уникнути проблем із пранням.

	Міцна тканина		Можна прасувати за макс. температури 100 °C
	Делікатна тканина		Не можна прасувати
 	Можна прати за температури води 95 °C		Можна виконати суху чистку із використанням будь-якого розчинника
 	Можна прати за температури 60 °C		Суха чистка можлива лише із використанням перхлориду, очищеного бензину, чистого спирту чи R113
 	Можна прати за температури 40 °C		Суха чистка можлива лише із використанням авіаційного палива, чистого спирту чи R113
 	Можна прати за температури 30 °C		Не можна використовувати суху чистку
	Можна прати вручну		Сушити на горизонтальній поверхні
	Лише суха чистка		Можна повісити для сушіння
	Можна відбілювати в холодній воді		Сушити на вішаку для одягу
	Не відбілювати		Можна сушити в сушарці за нормальної температури
	Можна прасувати за макс. температури 200 °C		Можна сушити в сушарці за зниженої температури
	Можна прасувати за макс. температури 150 °C		Не можна сушити в сушарці

ЗАХИСТ НАВКОЛИШНЬОГО СЕРЕДОВИЩА

- Цей виріб виготовлено з матеріалів, які підлягають повторній переробці. Щоб утилізувати виріб, дотримуйтесь місцевих норм з утилізації. Відріжте кабель живлення, щоб пристрій неможливо було під'єднати до мережі. Зніміть дверцята, щоб діти і тварини не могли залізити та застрягнути всередині пристрою.
- Не перевищуйте кількість засобу для прання, вказану виробником засобу.
- Використовуйте засоби для усунення плям і відбілювачі перед пранням лише тоді, коли це справді необхідно.
- Заощаджуйте воду і енергію, перучи із повним завантаженням машини (об'єм залежить від вибраної програми).

ЗАЯВА ПРО ВІДПОВІДНІСТЬ СТАНДАРТАМ

Цей пристрій відповідає європейським стандартам з безпеки, Директиві ЄС 93/68 і стандарту EN 60335.

ТЕХНІЧНІ ХАРАКТЕРИСТИКИ

ТИП		ПРАЛЬНА МАШИНА З ПЕРЕДНІМ ЗАВАНТАЖЕННЯМ			
РОЗМІРИ		WF8694/WF8692/WF8690/WF8698			
		Ш 600 мм X Г 550 мм X В 850 мм			
ТИСК ВОДИ		50 кПа - 800 кПа			
ОБ'ЄМ ВОДИ		50 л			
ВАГА НЕТТО		WF8694	WF8692/WF8690/WF8698		
		61 кг	59 кг		
ОБ'ЄМ ЗАВАНТАЖЕННЯ ДЛЯ ПРАННЯ І ВІДТИСКАННЯ		7,0 кг			
СПОЖИВАННЯ ЕНЕРГІЇ	МОДЕЛЬ	WF8694/WF8692/WF8690/WF8698			
	ПРАННЯ	220 В	150 Вт		
		240 В	150 Вт		
	ПРАННЯ І НАГРІВАННЯ	220 В	2000 Вт		
		240 В	2400 Вт		
	ВІДТИСКАННЯ	МОДЕЛЬ	WF8694	WF8692	WF8690
230 В		580 Вт	530 Вт	500 Вт	430 Вт
ЗЛИВ		34 Вт			
ПАКУВАННЯ ВАГА	МОДЕЛЬ	WF8694/WF8692/WF8690/WF8698			
	ПАПІР	2,5 кг			
	ПЛАСТИК	1 кг			
ШВИДКІСТЬ ОБЕРТІВ ВІДТИСКАННЯ	МОДЕЛЬ	WF8694	WF8692	WF8690	WF8698
	об./хв.	1400	1200	1000	800
КЛАС ЗАХИСТУ ВІД УРАЖЕННЯ СТРУМОМ		I			

Вигляд та технічні характеристики виробу можуть бути змінені без попередження із метою вдосконалення пристрою.

Додаток

ТЕХНІЧНІ ХАРАКТЕРИСТИКИ

ТИП		ПРАЛЬНА МАШИНА З ПЕРЕДНІМ ЗАВАНТАЖЕННЯМ		
РОЗМІРИ	WF8592/WF8590/WF8598 WF1592/WF1590/WF1598 WF9592/WF9590/WF9598			
	Ш 600 мм X Г 450 мм X В 850 мм			
ТИСК ВОДИ	50 кПа - 800 кПа			
ОБ'ЄМ ВОДИ	48 л			
ВАГА НЕТТО	WF8592/WF1592 WF9592	WF8590/WF8598 WF1590/WF1598 WF9590/WF9598		
	56 кг	54 кг		
ОБ'ЄМ ЗАВАНТАЖЕННЯ ДЛЯ ПРАННЯ І ВІДТИСКАННЯ		6,0 кг		
СПОЖИВАННЯ ЕНЕРГІЇ	МОДЕЛЬ	WF8592/WF8590/WF8598 WF1592/WF1590/WF1598 WF9592/WF9590/WF9598		
	ПРАННЯ	220 В	150 Вт	
		240 В	150 Вт	
	ПРАННЯ І НАГРІВАННЯ	220 В	2000 Вт	
		240 В	2400 Вт	
	ВІДТИСКАННЯ	МОДЕЛЬ	WF8592/WF1592 WF9592	WF8590/WF1590 WF9590
230 В		550 Вт	500 Вт	430 Вт
ЗЛИВ		34 Вт		
ПАКУВАННЯ ВАГА	МОДЕЛЬ	WF8592/WF8590/WF8598 WF1592/WF1590/WF1598 WF9592/WF9590/WF9598		
	ПАПІР	2,3 кг		
	ПЛАСТИК	0,8 кг		
ШВИДКІСТЬ ОБЕРТІВ ВІДТИСКАННЯ	МОДЕЛЬ	WF8592/WF1592 WF9592	WF8590/WF1590 WF9590	WF8598/WF1598 WF9598
	об./хв.	1200	1000	800
КЛАС ЗАХИСТУ ВІД УРАЖЕННЯ СТРУМОМ		I		

Вигляд та технічні характеристики виробу можуть бути змінені без попередження із метою вдосконалення пристрою.

Використовувати за призначенням в нормальних умовах

Рекомендований період: 7 років

Виробник залишає за собою право змінювати дизайн та специфікації без попереднього повідомлення

ЕНЕРГЕТИЧНА ЕФЕКТИВНІСТЬ

ЕНЕРГЕТИЧНА ЕФЕКТИВНІСТЬ						
Виробник	Samsung	Samsung	Samsung	Samsung	Samsung	Samsung
Модель	WF8692FFC	WF8690FFV	WF8592FFS WF8592FFC WF8592FFV	WF8590FFV WF8590FFW	WF8590NFW WF8590NFJ WF1590NFU WF9590NFJ	
Клас енергетичну ефективність	A	A	A	A	A	A
Споживання електроенергії, кВт.г/цикл Прання та віджим при повному завантаженні при 60 °C Реальне споживання електроенергії залежить від режиму експлуатації машини	1.19	1.19	1.02	1.02	1.14	
Клас якості прання A: максимальний G: мінімальний	A	A	A	A	A	A
Клас якості віджиму A: максимальний G: мінімальний	B	C	B	C	C	C
Максимальна частота обертання, об/хв	1200	1000	1200	1000	1000	
Завантаження пральної машини, кг (прання)	7.0	7.0	6.0	6.0	6.0	
Споживання води за цикл, л	50	50	48	48	48	
Коригований рівень звукової потужності, дБа	прання	60	60	60	60	60
	віджим	76	74	76	74	74

* На продукті присутня наліпка з інформацією про його енергетичну ефективність

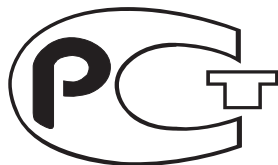

- Сертификат : РОСС КR. АВ57. В04385
- Срок действия : с 13.07.2010 г. по 12.07.2013 г.

ИЗГОТОВЛЕНО В КИТАЕ
ИЗГОТОВИТЕЛЬ: САМСУНГ
ТОВАР СЕРТИФИЦИРОВАН ФИРМОЙ АЛТТЕСТ - МОСКВА



МАЄТЕ ЗАПИТАННЯ ЧИ КОМЕНТАРІ?

Країна	ТЕЛЕФОН	ВЕБ-САЙТ
RUSSIA	8-800-555-55-55	www.samsung.com
GEORGIA	8-800-555-555	-
ARMENIA	0-800-05-555	-
AZERBAIJAN	088-55-55-555	-
KAZAKHSTAN	8-10-800-500-55-500(GSM: 7799)	www.samsung.com
UZBEKISTAN	8-10-800-500-55-500	www.samsung.com
KYRGYZSTAN	00-800-500-55-500	www.samsung.com
TADJIKISTAN	8-10-800-500-55-500	www.samsung.com
UKRAINE	0-800-502-000	www.samsung.com/ua www.samsung.com/ua_ru
BELARUS	810-800-500-55-500	-
MOLDOVA	00-800-500-55-500	-

Код № DC68-02610L-05_UK

WF8694FF(A/C/D/F/G/H/J/R/S/T/U/V/W/Z)(7/8/9) WF8698NF(A/C/D/F/G/H/J/R/S/T/U/V/W/Z)(7/8/9)
WF8692FF(A/C/D/F/G/H/J/R/S/T/U/V/W/Z)(7/8/9) WF8592NF(A/C/D/F/G/H/J/R/S/T/U/V/W/Z)(7/8/9)
WF8690FF(A/C/D/F/G/H/J/R/S/T/U/V/W/Z)(7/8/9) WF8590NF(A/C/D/F/G/H/J/R/S/T/U/V/W/Z)(7/8/9)
WF8698FF(A/C/D/F/G/H/J/R/S/T/U/V/W/Z)(7/8/9) WF8598NF(A/C/D/F/G/H/J/R/S/T/U/V/W/Z)(7/8/9)
WF8592FF(A/C/D/F/G/H/J/R/S/T/U/V/W/Z)(7/8/9) WF1592NF(A/C/D/F/G/H/J/R/S/T/U/V/W/Z)(7/8/9)
WF8590FF(A/C/D/F/G/H/J/R/S/T/U/V/W/Z)(7/8/9) WF1590NF(A/C/D/F/G/H/J/R/S/T/U/V/W/Z)(7/8/9)
WF8598FF(A/C/D/F/G/H/J/R/S/T/U/V/W/Z)(7/8/9) WF1598NF(A/C/D/F/G/H/J/R/S/T/U/V/W/Z)(7/8/9)
WF8694NF(A/C/D/F/G/H/J/R/S/T/U/V/W/Z)(7/8/9) WF9592NF(A/C/D/F/G/H/J/R/S/T/U/V/W/Z)(7/8/9)
WF8692NF(A/C/D/F/G/H/J/R/S/T/U/V/W/Z)(7/8/9) WF9590NF(A/C/D/F/G/H/J/R/S/T/U/V/W/Z)(7/8/9)
WF8690NF(A/C/D/F/G/H/J/R/S/T/U/V/W/Z)(7/8/9) WF9598NF(A/C/D/F/G/H/J/R/S/T/U/V/W/Z)(7/8/9)

Кір жуғыш машина

Тұтынушыға арналған нұсқаулық

Planet First 100% Recycled Paper

Бұл нұсқаулық кітапша 100% қайта өңдеуден өткізуге болатын қағазға басылған.

ТАҢҒАЛАРЛЫҚ МҮМКІНДІКТЕР

Samsung компаниясының өнімін алғаныңызға алғысымызды білдіреміз. Өз құрылғыңызды www.samsung.com/register сайтына тіркеңіз.



Жаңа samsung кір жуғыш машинасының қызметі

Жаңа кір жуғыш машина сіздің кір жуу жайлы ойыңызды өзгертеді. Өзінің керемет сапасының арқасында Samsung кір жуғыш машинасы жалықтырған жұмысты сүйікті іске айналдырады.

- **Балалардың киімін жуу жүйесі**

Samsung кір жуғыш машинасында терісі сезімтал балалардың киімін қорғайтын, кір жуу бағдарламасы бар. Бұл бағдарламалар балалар терісінің тітіркену қаупін төмендетеді, себебі жуғаннан кейін киімде кір жуғыш ұнтақтың аз ғана бөліктері қалады. Сондай-ақ бағдарламалар кірді түріне қарай бөлуді қарастырады да, кір жуу кірдің сипаттамасына сәйкес жүзеге асады.

- **Балалардан қорғайтын құлып**

«Балалардан қорғайтын құлып» қызметі балалардың машина жұмысына араласпауына мүмкіндік береді. Аталған қызмет қосылған кезде сәйкес индикатор жанады.

- **Жүн жуу үшін сертификатталған**

Кір машинасы Woolmark компаниясында сыналып, қажет сертификациядан өтті және техникалық сипаттамасы бойынша жүннен жасалған кірді машинада жуу үшін сертификатталған. Барлық маталарды киімдегі затбелгіге сәйкес, Woolmark және Samsung компанияларының нұсқаулығын есепке ала отырып жуған жөн.

- **Жууды кейін бастау**

Бұл қызмет кір жуғыш машинасын өзіңізге ыңғайлы уақытта пайдалану үшін (арасы 1 сағаттан 19 сағаттан артық емес) кір жууды кейін бастауға мүмкіндік береді.

- **Кірді тез жуу**

Уақыт өткізбеңіз! Кір жууға жарты сағаттан аз уақыт кетіп, уақыт үнемделеді. Біздің 29 минуттық тез кір жуу бағдарламасы - әрқашан қолы босамай жүретіндерге таптырмас шешім. Енді сүйікті киіміңізді небәрі 29 минутта жууға!

- **«Ұқыпты жуу» және «Қолмен жуу» бағдарламалары**

Тиісті температура режимін таңдау, су көлемін сақтау нәтижесінде ұқыпты кір жууға қол жеткізуге болады.

- **Керамикалық жылытатын бөлігі ұзақ уақыт пайдалану мен электр энергиясын үнемдейді (кейбір түрлерінде бар)**

Жаңа керамикалық жылытатын бөлік қарапайым жылытатын бөліктерге қарағанда екі есе сенімді. Нәтижесінде жөндеуге кететін шығын мөлшері азаяды. Сондай-ақ су қаттылығының коэффициенті төмендеп, электр энергиясы үнемделеді.

- **Кеңінен ашылатын есік**

Кеңінен ашылатын есігі қарауға ыңғайлы! Енді төсек жабдықтары, орамал және т.б. сияқты көлемді заттарды да машинаға салып, шығару ешқандай қиындық тудырмайды.

Бұл нұсқаулықта Samsung кір жуғыш машинасын орнату, қолдану және күту бойынша маңызды ақпараттар бар. Онда басқару панелі қалай жұмыс істейтіндігін, кір жуғыш машинаның мүмкіндіктері мен барлық қызметтерін қалай қолдану керектігін біле аласыз. 33 беттегі **«Бүлінулерді жою мен қателер туралы хабарлама»** бөлімінде бүлінулер болған жағдайда не жасау керек екендігі көрсетілген.

Сақтандыру шаралары











Сізді жаңа Samsung ActivFreshCB кір жуғыш машинасын алуыңызбен құттықтаймыз. Осы Нұсқаулықта машинаңызды орнату, пайдалану және оған қызмет көрсету бойынша маңызды ақпараттар бар. Өзіңіздің кір жуғыш машинаңыздың көптеген артықшылықтары мен мүмкіндіктерін толық пайдалану үшін осы нұсқаулықты оқып шығуға уақыт табуыңызды сұраймыз.

ҚАУІПСІЗДІК ЖАЙЫНДА НЕ БІЛУІҢІЗ КЕРЕК

Өзіңіздің жаңа машинаңыздың көптеген мүмкіндіктері мен қызметін қауіпсіз және тиімді басқаруды білетіндігіңізге сенімді болу үшін осы Нұсқаулықты толық оқып шығуыңызды сұраймыз. Нұсқаулықты сізге болашақта қажет ақпаратты іздеген кезде қолдана алатындай машинаңызға жақын, қауіпсіз жерде сақтаныз. Машинаны Пайдалану бойынша нұсқаулықта сипатталған мақсаттарда ғана қолданыңыз. Осы нұсқаулықтағы ескертулер мен қауіпсіздік шаралары мен жағдайларды толық қамтымайды. Машинаны орнату, техникалық қызмет көрсету және пайдалану кезінде сіздің сергек болуыңыз, қауіпсіздік шараларын сақтауыңыз және машинаңызға дұрыс күтім жасауыңыз керек. Осындағы пайдалану бойынша нұсқаулықтар машиналардың бірнеше түріне арналғандықтан, сіздің кір жуғыш машинаңыздың сипаттамалары осы нұсқаулықта келтірілген сипаттамалардан біршама өзгеше болуы мүмкін, сондықтан да ескерту белгілерінің барлығы сіздің машинаңызға қатысы болмауы мүмкін. Егер сұрақтар бен қиындықтар туындап жатса, жақын қызмет көрсету орталығына хабарласыңыз немесе кенестерді www.samsung.com сайтынан алыңыз.

МАҢЫЗДЫ ҚАУІПСІЗДІК БЕЛГІЛЕРІ МЕН САҚТАНДЫРУ ШАРАЛАРЫ

Осы тұтынушы нұсқаулығында қолданылатын белгілер мен таңбалар төмендегілерді білдіреді:

 ЕСКЕРТУ	Дұрыс пайдаланбау немесе қауіпсіздік шараларын сақтамау ауыр жарақат алуға немесе өлімге әкелуі мүмкін.
 НАЗАР АУДАРЫҢЫЗ!	Дұрыс пайдаланбау немесе қауіпсіздік шараларын сақтамау жеңіл жарақат алуға немесе мүліктің бүлінуіне әкелуі мүмкін.
 НАЗАР АУДАРЫҢЫЗ!	Өрттің, жарылыстың, электр тоғына соғылудың немесе жарақат алудың пайда болу қаупін төмендету үшін, кір жуғыш машинаны пайдаланған кезде төмендегі сақтандыру шараларын сақтаныз.
	БҰНЫ жасауға тырыспаңыз.
	Бөлшектемеңіз.
	Ұстамаңыз.
	Нұсқауларды қатаң ұстаныңыз.
	Қосу кабелінің айырын желілік розеткадан ажыратыңыз.
	Электр тоғының соғуына жол бермеу үшін кір жуғыш машинаның жерге қосылғанына көз жеткізіңіз.
	Қызмет көрсету орталығынан көмек сұраңыз.
	Ескерту

Бұл ескерту белгілері осы жерде сіздің және басқа адамдардың жарақаттануының алдын алу мақсатында орналастырылған.

Бұларды мұқият ұстаныңыз.

Осы бөлімді оқып болғаннан кейін сізге болашақта керек болып қалатын ақпаратты іздеу үшін сенімді жерде сақтаныз.



Осы машинаны пайдаланбас бұрын, нұсқаулықты оқып шығыңыз.

Бұл машинға да кез келген басқа құралдар сияқты электр қуаты мен қозғалмалы бөлшектер қолданылатындықтан өте қауіпті. Машинамен қауіпсіз жұмыс жүргізу үшін оның қалай істейтіндігімен танысыңыз және оны пайдаланған кезде күтім жасаңыз.

Балаларға (немесе үй жануарларына) өзіңіздің кір жуғыш машинаңызда немесе соның ішінде ойнауына жол бермеңіз. Кір жуғыш машинаның есігін іштен ашу өте қиын, сондықтан балалар машинаның ішінде қалып қойса, қатты зақым келуі мүмкін.



Бұл машинаны егер қастарында қауіпсіздігіне жауап беретін ЕСКЕРТУ адамдар болмаса физикалық, сезіну немесе ойлау қабілеттері төмен адамдардың немесе тәжірибесі мен білімі жетпейтін адамдардың (балаларды қоса алғанда) пайдалануына болмайды.

Балалардың машинамен ойнамайтындығына сенімді болу үшін оларға қарап жүріңіз.

Егер штепсельдік вилка (электр қуатының сымы) зақымдалған болса, оның қауіпсіздігін болдыртпау үшін, оны өндіруші немесе оның сервистік агенті немесе басқа білікті маман алмастыруы керек.

Кір жуғыш машинаны штепсельдік вилкаға, су өткізгіш құбырға және су айдағыш құбырларға жететіндей етіп орнату керек.

Желдеткіш саңылауы бар кір жуғыш машиналар үшін мұндай саңылаулар кілемдермен немесе басқа да заттармен жабылып қалмауын қамтамасыз етіңіз.

Шлангалардың жаңа жинағын пайдаланыңыз, ескі шланг жинақтарын пайдаланбаңыз.

ВЕЕЕ БЕЛГІСІНЕ ҚАТЫСТЫ НҰСҚАУЛЫҚТАР



Бұл машинадан қалай құтылу керек (Керек емес электр және электронды құрылғылары)

(Қоқысты бөлек жинау жүйесі бар Еуропа Одағы елдеріне және басқа да еуропа елдеріне қатысты)

Бұйымдағы, қосымша жабдықтардағы немесе баспа өнімдеріндегі бұл белгі бұйымды және оның қосымша электронды құрылғыларын (мысалы, қуаттау құрылғысы, тыңдау құрылғылары, USB кабель) жарамдылық мерзімі аяқталғаннан кейін басқа үй қалдықтарымен бірге лақтыруға болмайтынын білдіреді. Қажет емес заттарды қалай болса солай тастаудың нәтижесінде қоршаған ортаға немесе адамдардың денсаулығына зиян келтіру мүмкіндігін болдырмау үшін көрсетілген бөліктерді тасталатын құрылғының басқа бөліктерінен бөлек алып, материалды ресурстарды тиімді қайта пайдалануға үлес қосу үшін қайтадан кәдеге жаратыңыз.

Үй тұтынушыларына осы құрылғыны қайтадан экологиялық қауіпсіз пайдалануға оны қайда және қалай өткізуге болатындығын білу үшін сатып алған жеке сатушымен немесе жергілікті билік кеңсесімен байланысқан жөн.

Бизнеспен айналысатын тұтынушылар, өздерінің жеткізушілерімен байланысып, ережелер мен сатып алу шарттарын тексерулері керек. Бұл бұйымды және оның электронды жабдықтарын басқа коммерциялық қалдықтармен бірге лақтырудың қажеті жоқ.

Сақтандыру шаралары



ОРНАТУҒА ҚАТЫСТЫ ЕСКЕРТЕТІН МАҢЫЗДЫ АҚПАРАТТАР



Бұл құралды орнатуды білікті техник немесе қызмет көрсететін компания жүзеге асыруы керек.

- Бұл талапты орындамау электр тоғының соғуына, өртенуге, жарылысқа, бұйымның істен шығуына немесе жарақат алуға әкелуі мүмкін.

Бұл машинаның салмағы ауыр, оны қалай көтеруді ойластырыңыз.

Қуаттану шнурын 220 В, 50 Гц, 15 А ауыспалы тоғінің қабырға розеткасына қосыңыз да, бұл розетканы тек осы машинаны қосу үшін қолданыңыз. Сондай-ақ ұзартқыш сым қолданбаңыз.

- Тройник немесе қуаттану шнурын ұзарту арқылы қабырға розеткасына басқа аспапты бір уақытта қосу электр тоғының соғуына немесе өртенуге әкелуі мүмкін.
- Қуаттылығы, жиілігі және ток күші бұйымның техникалық сипаттамасында көрсетілген мәндерге сәйкес келетіндігіне көз жеткізіңіз. Бұл талапты орындамау электр тоғының соғуына немесе өртенуге әкеп соғуы мүмкін. Қуаттану айыры қабырға розеткасында орнықты тұруы керек.

Қуаттану айырының байланысатын жерінен және байланыс қабатынан бөтен заттарды, мысалы, шаң немесе суды құрғақ матамен сүртіп отырыңыз.

- Қуаттану айырын шығарып алып, оны құрғақ матамен тазалаңыз.
- Бұл талапты орындамау электр тоғының соғуына немесе өртенуге әкелуі мүмкін.

Қуаттану айырын шнуры еденге қарай түсетіндей етіп, қабырға розеткасына дұрыс қосыңыз.

- Егер сіз қуаттану айырын розеткаға қуаттану шнуры қарсы бағытта болатындай етіп қосатын болсаңыз, онда шнурдағы электр желісі бүлініп, электр тоғының соғуына немесе өртенуге әкелуі мүмкін.

Барлық қаптау материалдарын балалардың қолы жетпейтін жерде сақтаңыз, себебі қаптау материалдары олар үшін қауіпті болуы мүмкін.

- Егер сәби басын қалташаға тығып алса, нәтижесінде тұншығып қалуы мүмкін.

Егер осы машина, не қуаттану айыры немесе қуаттану шнуры бүлінген болса, жақын маңда орналасқан қызмет көрсету орталығымен байланысыңыз.



Бұл машина жерге берік байланысылуы керек.

Машинаны газбен қамтамасыз ету құбыры, су құбырының пластмасса түтігі немесе телефон желісі арқылы жерге байланыстырмаңыз.

- Бұл электр тоғының соғуына, өртенуге, жарылысқа немесе бұйымның жұмыс істемей қалуына әкелуі мүмкін.
- Жерге дұрыс қосылмаған розеткаға қуаттану шнурын қоспаңыз. Жерге байланыстыру жергілікті және мемлекеттік ережелерге сәйкес келетіндігіне көз жеткізіңіз.



Бұл машинаны жылытқыш құралдар мен жанғыш материалдардың жанына орналастырмаңыз.

Машинаны ылғалды, май, шаң жерге немесе күн сәулесі және су тікелей түсетін (мысалы, жаңбыр тамшысының астына) жерге орналастырмаңыз.

Бұл машинаны температурасы төмен жерлерге орнатпаңыз.

- Аяз құбырларды жарып жіберуі мүмкін.

Бұл машинаны газ шығуы мүмкін жерлерге орнатпаңыз.

- Бұл электр тоғының соғуына немесе өртенуге әкелуі мүмкін.

Электр трансформаторын пайдаланбаңыз.

- Бұл электр тоғының соғуына немесе өртенуге әкелуі мүмкін.

Бүлінген қуаттану айырын, бүлінген қуаттану шнурын немесе мықты орнатылмаған қабырға розеткасын пайдаланбаңыз.

- Бұл электр тоғының соғуына немесе өртенуге әкелуі мүмкін.

Қуаттану шнурынан ұстап тартпаңыз және қатты майыстырмаңыз.

Қуаттану шнурын бұрамаңыз және байламаңыз.

Қуаттану шнурын темір затқа ілмеңіз, қуаттану шнурына кез келген ауыр затты қоймаңыз, қуаттану шнурын бір заттардың арасына қоймаңыз немесе қуаттану шнурын машинаның артқы қабырғасында орналасқан ұяшыққа қоймаңыз.

- Бұл талапты орындамау электр тоғының соғуына немесе өртенуге әкелуі мүмкін.

Айырды розеткадан суырғанда қуаттану шнурынан ұстап тартпаңыз.

- Айырды розеткадан суырған кезде айырдан ұстап тартыңыз.

- Бұл талапты орындамау электр тоғының соғуына немесе өртенуге әкелуі мүмкін.

Қуаттану шнуры мен шлангтарды шалынып, құлап қалатын жолға тастамаңыз.



НАЗАР АУДАРЫҢИЗ

ОРНАТУҒА ҚАТЫСТЫ ЕСКЕРТЕТІН АҚПАРАТТАР



Бұл машина қуаттану розеткасына қолжетерлік жерге орнатылуы керек.

- Бұл талапты орындамау көрінбегендіктен электр тоғының соғуына немесе өртенуге әкелуі мүмкін.

Машинаның салмағын көтере алатын тегіс, қатты еденге орналастырыңыз.

- Бұл талапты орындамау түрлі діріл, машинаның еденде жылжуы, шу немесе оқшылықтарға әкелуі мүмкін.



ЕСКЕРТУ

МАШИНАНЫ ПАЙДАЛАНУҒА ҚАТЫСТЫ МАҢЫЗДЫ ЕСКЕРТУ АҚПАРАТТАРЫ



Егер машина суға толып кетсе, су көзі мен электр көзін бірден өшіріп, жақын маңайдағы қызмет көрсету орталығымен байланысыңыз.

- Су қолыңызбен қуаттану айырын ұстамаңыз

- Бұл талапты орындамау электр тоғының соғуына әкелуі мүмкін

Егер машинадан бір түрлі дыбыс шығып, өртенген немесе түтіннің иісі шықса бірден қуаттану айырын өшіріп, жақын маңайдағы қызмет көрсету орталығымен байланысыңыз.

- Бұл талапты орындамау электр тоғының соғуына немесе өртенуге әкелуі мүмкін.

Газ шыққан жағдайда (мысалы, пропан, сұйытылған мұнай газы және т.б.) қуаттану айырын ұстамай бірден бөлмені желдетіңіз. Машинаны немесе қуаттану шнурын ұстамаңыз.

- Желдеткішті қоспаңыз.

Сақтандыру шаралары

- Ұшқын жарылысқа немесе өртке әкелуі мүмкін.

Балаларды кір жуғыш машинасының ішінде немесе үстінде ойнатпаңыз. Сондай-ақ машинаны тастайтын кезде кір жуғыш машинасы есігінің тұтқасын алып тастаңыз.

- Машинаның ішіне кірген бала қамалып, тұншығып қалуы мүмкін.

Кір жуғыш машинаның астына бекітілген қаптама (губка, пенопласт) машинаны қолданудан бұрын алынып тасталғанына көз жеткізіңіз.



Машинаның кірленген жерлерін бензинмен, керосинмен, бензолмен, бояу еріткішпен, спиртпен және басқа да өртенгіш немесе жарылғыш заттармен жумаңыз.

- Бұл электр тоғының соғуына, өртенуге және жарылысқа әкелуі мүмкін.

Кір жуғыш машина жұмыс істеп тұрғанда (жоғары температурадағы сумен жуу/кептіру/сығу режимдерінде) оның есігін күшпен ашпаңыз.

- Кір жуғыш машинадан аққан су күйдіруі, еденді сырғанақ етуі мүмкін. Бұл жарақаттануға әкелуі мүмкін.
- Есікті күштеп ашу машинаның сынуына немесе жарақат алуға әкелуі мүмкін.

Қолыңызды машинаның астына тықпаңыз.

- Бұл жарақаттануға әкелуі мүмкін.

Қуаттану айырын су қолмен ұстамаңыз.

- Бұл электр тоғының соғуына әкелуі мүмкін.

Машина жұмыс істеп тұрған кезде оны өшіру үшін қуаттану айырын суырмаңыз.

- Қуаттану айырын қабырға розеткасына қайта тығу ұшқын пайда болып, электр тоғы соғуы мен өртенуге әкелуі мүмкін.

Балалар мен әлсіз адамдарға қараусыз бұл машинана пайдалануға рұқсат бермеңіз. Балаларды машинаның үстіне шығармаңыз.

- Бұл талапты орындамау электр тоғының соғуына, күй немесе жарақат алуға әкелуі мүмкін.

Кір жуғыш машина жұмыс істеп тұрған кезде қолыңызды немесе басқа бір темір затты астына тықпаңыз.

- Бұл жарақаттануға әкелуі мүмкін.

Машинаны қуаттану шнурынан тартып өшірмеңіз, айырды мықтап ұстап, қуаттану розеткасынан тікелей суырыңыз.

- Шнурдың бүлінуі қысқа тұйықталуға, өртенуге және/немесе электр тоғының соғуына әкелуі мүмкін.



Машинаны өздігіңізден жөндеуге, бөлшектеп тастауға немесе қайта жасауға тырыспаңыз.

- Стандартты ерігіш басқа ерігіш сақтандырғыштарды (мысалы, мыс қойғыш, болат сымы және т.б.) пайдаланбаңыз.
- Егер машинаны жөндеу немесе қайтадан орнату керек болса жақын маңайдағы қызмет көрсету орталығымен байланысыңыз.
- Бұл талапты орындамау электр тоғының соғуына, өртенуге, машинаның сынуына немесе жарақаттануға әкелуі мүмкін.



Егер құрылғы басқа зат мәселен, қажет емес жеріне су кіріп кеткен болса жақын жердегі қызмет көрсету орталығына хабарласыңыз.

- Бұл талапты орындамау электр тоғының соғуына немесе өртенуге әкелуі мүмкін.

Егер су жіберетін шланг краннан шығып кетіп, машинаға су құйыла бастаса қуаттану айырын суырып тастаңыз.

- Егер су жіберетін шланг краннан шығып кетіп, машинаға су құйыла бастаса қуаттану айырын суырып тастаңыз.

Егер машина ұзақ уақыт пайдаланылмайтын немесе күн күркіреп/найзағай жарқырап жаңбыр жауса қуаттану айырын ажыратып тастаңыз.

- Бұл талапты орындамау электр тоғының соғуына немесе өртенуге әкелуі мүмкін.



HAZAR AUYDARŪS

МАШИНАНЫ ПАЙДАЛАНУҒА ҚАТЫСТЫ ЕСКЕРТУ АҚПАРАТТАРЫ



Егер кір жуғыш машина кір жуатын құрал, дақ, тағам қалдықтары сияқты және т.б. бөтен заттармен кірленсе қуаттану айырын ажыратып, оны жұмсақ дымқыл матамен тазаланыз.

- Бұл талапты орындамау түсінің оңуына, түрінің өзгеруіне, сынуға немесе тот басуға әкелуі мүмкін.

Алдыңғы әйнек қатты соққыдан сынып кетуі мүмкін. Кір жуғыш машинаны пайдаланған кезде сақ болыңыз.

- Сынық әйнек жарақаттануға әкелуі мүмкін.

Судың келуі тоқтаған немесе су жүретін шлангты қайтадан қосқан кезде кранды ақырындап ашыңыз.

Егер машинаны көптен бері пайдаланбасаңыз, кранды абайлап ашыңыз.

- Су жіберетін шлангте немесе су жіберетін құбырда ауа болса, қайсыбір бөлшегінің сынуына немесе судың ағуына әкелуі мүмкін.

Егер жұмыс істеу кезінде өздігінен су ағып кетсе, су ағызуда ақау бар ма тексеріңіз.

- Егер кір жуғыш машина су ағызудың бүлінуінен машина суға толып кетсе, онда ол электр тоғының тарап кетуінен электр тоғының соғуына немесе өртенуге әкелуі мүмкін.

Кірді кір жуғыш машинаның есігіне қысылып қалмайтындай етіп, толығымен салыңыз.

- Егер кір есікке қысылып қалса, ол бүлінуі мүмкін немесе кір жуғыш машина сынып, не су ағып кетуі мүмкін.

Кір жуғыш машина пайдаланбаған кезде кранның жабық тұруын қадағаланыз.

- Су жіберетін шланг байланыстырғышындағы бұраманың дұрыс тартылып тұрғанына көз жеткізіңіз.
- Бұл талапты орындамау мүліктің бұзылуына немесе жарақаттануға әкелуі мүмкін.

Реzeńке қымтағышта басқа материалдардың (мата қиындылары, жіптер және т.б.) болмауын тексеріңіз.

- Есіктің берік жабылмауы судың ағып кетуіне әкелуі мүмкін.

Машинаны пайдаланар алдында кранды ашып, су жіберетін шланг байланыстырғышы сенімді тартылып тұрғандығына және бұрын ағып тұрған судың тоқтағандығына көз жеткізіңіз.

- Егер бұрама немесе су жіберетін шланг байланыстырғышы мықтап тартылып тұрмаса, судың ағып кетуіне әкелуі мүмкін.

Өртену немесе жарылыс қаупін төмендету үшін:

- Ыстық судың мысалы, сіздің ыстық суды ысытқыш сияқты жүйесінде, егер бұл ысытқыш екі аптадан артық уақыт пайдаланылмаса, онда сутегі қалыптасуы мүмкін. СУТЕГІ ДЕГЕН – ҚАУІПТІ ЖАРЫЛҒЫШ ГАЗ.

Сақтандыру шаралары

Егер үйіңіздегі ыстық су жүйесі екі аптадан астам уақыт пайдаланылмаса, ыстық су крандарының бәрін ашып қойыңыз да, кір жуғыш машинаны пайдаланар алдында бірнеше минут бойы суды ағызыңыз. Бұл жиналған бүкіл сутегінің шығып кетуіне мүмкіндік береді. Бұл уақытта темекі шегудің және ашық от жағудың қажеті жоқ, себебі сутегі ертенгіш келеді. Егер газ шығып жатса, электр қуатының айырына тиіспей бірден бөлмені желдетіңіз.

Машинаның үстіне шықпаңыз және оған заттар (кір, жанған шам, өшірілмеген темекі, ыдыс, химикаттар, темір заттар сияқты және т.б.) қоймаңыз.

- Бұл электр тоғының соғуына, өртенуге, машинаның сынуына немесе жарақаттануға әкелуі мүмкін.

Машинаның үстіне инсектицидтер сияқты тез буланатын заттарды шашпаңыз.

- Олар адамдарға зиянды болумен қатар электр тоғының соғуына, өртенуге және машинаның сынуына әкелуі мүмкін.

Кір жуғыш машинаның жанына электр магнит аумағын тудыратын приборларды қоймаңыз.

- Бұл машина жұмысының бұзылуынан жарақаттануға әкелуі мүмкін.

Жуу және кептіру режимдерінде төгілетін су жоғары температурада болатындықтан, бұл суға жоламаңыз.

- Бұл күюге немесе жарақаттануға әкелуі мүмкін.

Егер машинанызда мына заттарды жууға арналған бағдарлама болмаса, орындыққа арналған су өткізбейтін көпшіктерді, шыпта немесе киімдерді (*) жумаңыз, сықпаңыз және кептірмеңіз.

- Қалың, қатты циновкаларды жумаңыз.
- Бұл жарақаттануға әкеледі немесе шамадан тыс дірілдің нәтижесінде кір жуғыш машинаны, қабырғаны, еденді немесе киімді бұлдіруі мүмкін.
- * Жүннен жасалған төсек жабдықтары, жаңбырдан қорғану үшін киетін киімдер, балықшы киімі, шаңғышы шалбары, ұйықтайтын қап, балалар жөргегі, тоқыма спорт киімдері, сондай-ақ велосипедтерді, мотоциклдерді, автомобильдерді жабуға арналған тенттер және т.б.

Егер кір жуғыш заттар қорабы орнына қойылмаса, машинаны қоспаңыз.

- Бұл электр тоғының соғуына немесе судың ағуынан жарақаттануға әкелуі мүмкін.

Кептіру кезінде немесе одан кейін де бактың ішкі жағын ұстамаңыз, себебі ол ыстық.

- Бұл күйіп қалуға әкелуі мүмкін.

Кір жуғыш құралдарды салатын қорапты ашқаннан кейін, қолыңызды салмаңыз.

- Бұл жарақаттануға әкелуі мүмкін, себебі сіздің қолыңызды кір жуғыш құралдарды енгізетін құрылғы орап кетуі мүмкін. Кір жуғыш машинаға тек жууға болатын заттардан басқа заттарды (бөтіңке, тағам қалдықтары, жануарлар сияқты) салмаңыз.
- Қатты дірілдің нәтижесінде кір машина сынып немесе үй жануарлары жарақаттанып, өлуі де мүмкін.

Түймешелерді шпилька, пышақ, шеге және т.б. сияқты үшкір заттармен баспаңыз.

- Бұл электр тоғының соғуына немесе жарақаттануға әкелуі мүмкін.

Теріні күтуге арналған заттарды сататын арнайы дүкендерде немесе массаж жасайтын емханаларда сатылатын май, крем немесе лосьонмен ластанған кірлерді жумаңыз.

- Бұл тығыздағыш резенкенің деформацияланып, сыртқа су жіберу жағдайына әкелуі мүмкін.

Ағылшын түйреуіші немесе шаш қыстырғыш немесе түйбиктегі ағартқыш сияқты темір заттарды барабанда ұзақ уақытқа қалдырмаңыз.

- Нәтижесінде, барабанды тот басып кетуі мүмкін
- Егер барабан бетін тот баса бастаса, оған жуатын құрал (бейтарап) жағып, оны тазалау үшін губканы пайдаланыңыз. Темір шетканы ешқашан қолданбаңыз.

Құрғақ химиялық тазалау құралдарын пайдаланбаңыз және құрғақ химиялық тазалау құралдарымен ластанған кірді жумаңыз, шаймаңыз және сықпаңыз.

- Бұл мұнай тотығуынан болатын жоғары температураның салдарынан өздігінен тұтанып, өртенуі мүмкін.

Салқындатуға/жылытуға арналған құрылғыдағы ыстық суды пайдаланбаңыз.

- Бұл кір жуғыш машинаның бүлінуіне әкелуі мүмкін

Кір жуғыш машинаға қол жууға арналған сабынды пайдаланбаңыз.

- Егер ол қатып, кір жуғыш машинада жиналып қалса, машина бүлініп, түссізденіп, тот басып немесе жағымсыз иіс шығуы мүмкін.

Төсек жабдықтары сияқты көлемді заттарды кір жууға арналған торда жумаңыз.

- Шұлық және кеуде тартқышты кір жууға арналған торға салыңыз және оларды басқа кірлермен бірге жуыңыз.
- Бұл талапты орындамау қатты дірілден жарақаттануға әкеп соғуы мүмкін.

Қатып қалған кір жууға арналған құралдарды пайдаланбаңыз.

- Олардың кір жуғыш машинада жиналуы судың ағып кетуіне әкеледі.

Егер Сіздің кір жуғыш машинаңыздың астыңғы жағында желдеткіш тесіктері болса, осы тесіктердің ауаның жүруіне кедергі жасайтын кілеммен немесе басқа да затпен жабылмағанын тексеріңіз.

Машинада жуылатын киімдердің қалтасы бос екендігіне көз жеткізіңіз.

- Тиын, ағылшын түйреуіші, шеге, бұрандалы бекіткіш немесе тас сияқты қатты өткір заттар кір жуғыш машинаның бүлінуіне әкелуі мүмкін.

Ірі тоқылған, үлкен түймелері немесе басқа да металл ауыр жабдығы бар киімдерді кір жуғыш машинада жумаңыз.



HAZAR AVDARYBAS

ЕСКЕРТУ. КІР ЖУҒЫШ МАШИНАНЫ ТАЗАЛАУҒА ҚАТЫСТЫ МАҢЫЗДЫ АҚПАРАТ



Машинаға жай ғана су шашып, тазаламаңыз.

Кір жуғыш машинаны тазалау үшін бензол, еріткіш немесе спиртті пайдаланбаңыз.

- Бұл түссізденуге, деформацияға, сынуға, электр тоғының соғуына немесе өртенуге әкелуі мүмкін.

Кір жуғыш машинаны тазалау немесе оған техникалық қызмет көрсету алдында машинаны қуаттану көзінен қабырға розеткасынан қуаттану айырын суыру арқылы ажыратыңыз.

- Бұл талапты орындамау электр тоғының соғуына немесе өртенуге әкелуі мүмкін.

Мазмұны

КІР ЖУҒЫШ МАШИНАНЫ ОРНАТУ

13

- 13 **Жиынтығын тексеру**
- 14 **Орнату талаптарын тексеру**
- 14 Электр желісіне қосу және жерге байланыстыру
- 14 Су жіберетін шлангты қосу
- 15 Су ағызатын шлангты қосу
- 15 Машинаны орнатуға орын таңдау
- 15 Үй-жайдағы температура
- 15 Шкафтың ішіне және жабық орында орнату

КІР ЖУУ

21

- 21 **Алғашқы жуу**
- 21 **Жалпы нұсқаулар**
- 22 **Басқару панелін пайдалану**
- 24 Балалардан қорғайтын құлып
- 24 Дыбысын өшіру
- 24 Жууды кейін бастау
- 25 Цикл ауыстырғышты пайдалану арқылы
- 26 Кір жуу режимін қолмен орнату
- 26 **Кір жуу бойынша нұсқаулық**
- 28 **Кір жууға арналған құралдар мен қоспалар туралы ақпарат**
- 28 Кір жуу құралдарын пайдалану
- 28 Кір жуу құралдарына арналған бөлік

КІР ЖУҒЫШ МАШИНАНЫ ТАЗАЛАУ ЖӘНЕ КҮТУ

29

- 29 Кір жуғыш машинадан суды жедел ағызу
- 29 Кір жуғыш машинаның сыртқы қабатын тазалау
- 30 Кір жуу мен құралдардың бөліктерін тазалау
- 31 Қоқыс сүзгісін тазалау
- 32 Су жіберетін шлангтың тор сүзгісін тазалау
- 32 Мұз қатып қалған кір жуғыш машинаны жөндеу
- 32 Кір жуғыш машинаны сақтау

БҮЛІНУДІ ЖОЮ МЕН ҚАТЕ ТУРАЛЫ ХАБАРЛАМАЛАРДЫ ОҚУ

33

- 33 Бұзылулар және оларды жою тәсілдері
- 34 Қате туралы хабарламалар

БАҒДАРЛАМАЛАР КЕСТЕСІ

35

- 35 Бағдарламалар кестесі

ҚОСЫМША

36

- 36 Киім заттаңбасындағы мәндерді сипаттау
- 36 Қоршаған ортаны қорғау
- 36 Стандарттарға сәйкестігін хабарлау
- 37 Техникалық сипаттама
- 39 Энергетикалық эффекті

Кір жуғыш машинаны орнату

Орнататын маман кір жуғыш машина дұрыс жұмыс істеп, кір жуу кезінде жарақаттану қаупінің алдын алу үшін осы нұсқаулықты қатаң ұстануы керек.

ЖИЫНТЫҒЫН ТЕКСЕРУ

Кір жуғыш машинаны мұқият ашып жиынтықта төменде көрсетілген бөліктердің бәрі бар екендігіне көз жеткізіңіз. Егер кір жуғыш машина тасымалдау кезінде зақымданып немесе жиынтықта барлық бөлшектері болмаса, бірден Samsung қызмет көрсету орталығына немесе Samsung компаниясының дилеріне хабарласыңыз.

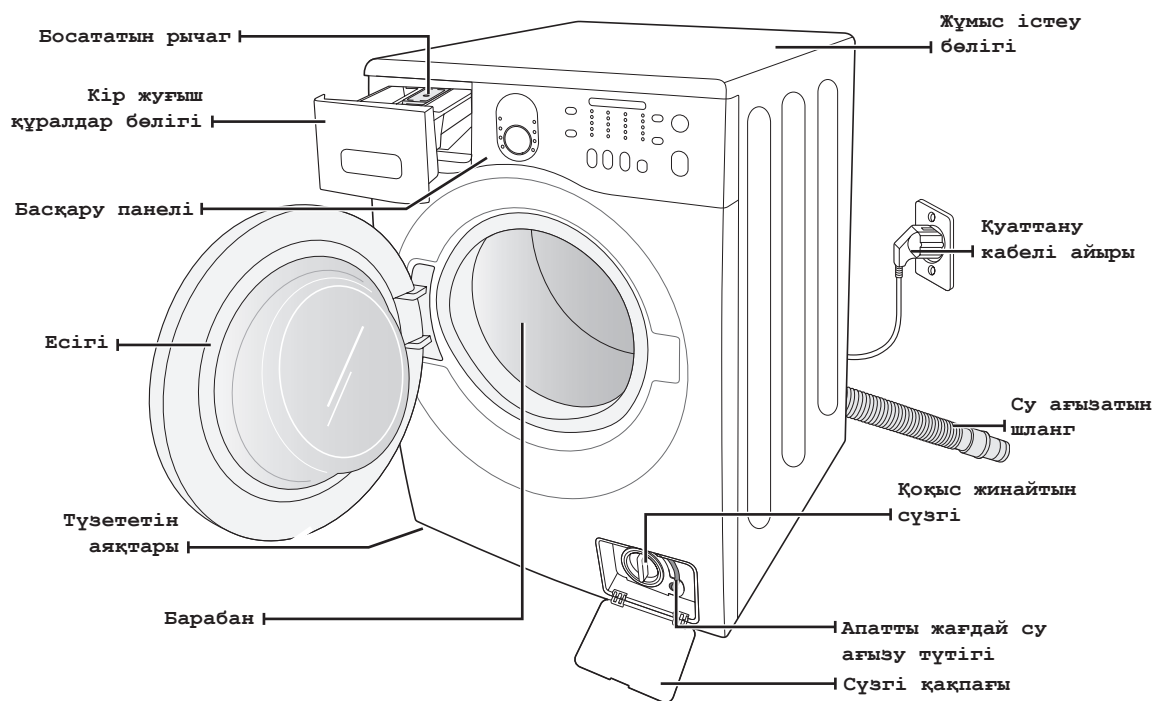

Сомын кілті

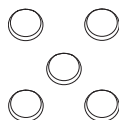

Тасымалдау болттарының тесіктерін бітеуіш



Су жіберу шлангі



Шлангті ұстағыш



Бітеуіштер

Кір жуғыш машинаны орнату

ОРНАТУ ТАЛАПТАРЫН ТЕКСЕРУ

Электр қуаты және жерге байланыстыру

Өртену, электр тогының соғуы және жарақаттану қаупінің алдын алу үшін электр желісіне қосу мен жерге байланыстыру АҚШ-тың Ұлттық электротехникалық нормалары мен ережелеріне, ANSI/FNPA №70 стандарттарына және жергілікті заңнамаларға сәйкес келуі керек. Құрылғы иесі құрылғының электрожүйеге дұрыс қосылуына жауапты.



Ұзартқышты пайдалануға тыйым салынады. Кір жуғыш машинамен берілетін қуаттану кабелін ғана пайдаланыңыз.

Орнатуға дайындық кезінде электр қуаты желісінің төмендегі талаптарға сәйкестігін тексеріңіз:

- 220-240 В, 50 Гц, сақтандырғыш немесе автоматты ажыратқыш 15А;
- Кір жуғыш машина ғана арналған жеке қатар.

Кір жуғыш машина жерге байланыстырылуы керек. Кір жуғыш машина дұрыс жұмыс істемеген жағдайда жерге байланыстыру электр тогының соғу қаупін азайтады.

Егер кір жуғыш машина үш контактілі айырмен келсе, оны дұрыс орнатылған, жерге байланыстырылған розеткаға қосыңыз.



Жерге байланыстыруды пластик қабатқа, газ құбырларына, жылыту және су құбырларына қоспаңыз.

Жерге байланыстыру дұрыс жүзеге аспаған жағдайда электр тогының соғуына әкелуі мүмкін.

Егер кір жуғыш машинаның жерге дұрыс байланыстырылғандығына сенімді болмасаңыз кәсіби электрик немесе техникалық қызмет көрсететін маманмен байланысып, кеңес алыңыз. Кір жуғыш машинамен бірге алынған айырды ауыстырмаңыз. Егер айыр розеткаға сәйкес келмесе, кәсіби электриктен сәйкес келетін розетка орнатып беруін сұраныңыз.

Су жіберу

Егер су қысымы 50-800 кПа болса, машинаға су қажетті мөлшерде жіберіліп тұрады. Су қысымы 50 кПа-дан төмен болса су клапаны толығымен жабылмай, істен шығуы мүмкін. Сондай-ақ кір жуғыш машинаның сумен толуы рұқсат етілген уақыттан ұзақ болуы салдарынан, құрылғы өшіп қалуы мүмкін. (Ішкі шлангтің жарылып кетуінен судың толып кетуін және су басып кетуін болдырмау үшін кір жуғыш машинаның басқару жүйесіне уақыт шектеуіші қойылған).

Жиынтықпен бірге жеткізілген шлангтердің ұзындығы кір жуғыш машинаны су құбырына қосқанда жеткілікті болу үшін су құбыры крандары кір жуғыш машинаның артқы қабырғасынан 122 см -ден аспайтын қашықтықта болуы керек.



Көптеген сантехника дүкендерінде ұзындығы әртүрлі жалғамалы шлангтер сатылады (максималды ұзындығы - 305 см.).

Судың ағып кету және шығын қаупін азайту үшін төмендегі әрекеттерді жүзеге асыру керек.

- крандарға ыңғайлы қосылуды қамтамасыз ету.
- кір жуғыш машина пайдаланылмаса, крандарды жауып жүру.
- су ағып кетпегендігін үнемі тексеріп тұру.



НАЗАР АУДАРЫҢИЗ

Ескерту. Кір жуғыш машинаны алғаш пайдаланардың алдында барлық шлангтерден, клапандардан және крандардан судың ағып тұрмағандығына көз жеткізіңіз.

Су ағызу

Samsung компаниясы биіктігі 46 см тік құбырды пайдалануға кеңес береді. Су ағызатын шланг ұстағыш арқылы тік құбырға бағытталуы керек (кір жуғыш машинаның артқы жағында орналасқан). Тік құбырдың ішкі диаметрі суды ағызатын шлангтің сыртқы диаметрінен үлкенірек болуы керек. Су ағызатын шланг кір жуғыш машинаға ендіруші-зауытта жалғастырылған.

Еден төсемелері

Кір жуғыш машина жақсы жұмыс істеу үшін тегін, мықты еденге орнатқан жөн. Ағаш еденге орнатқан кезде дірілді азайту үшін оны бекітіп қойған жөн. Кір жуғыш машинаны кілемнің немесе кафель плитаның үстіне орнатқан кезде оның дірілі күшейе түседі; сыққан кезде кір жуғыш машина аздап қозғалады.

Кір жуғыш машинаны платформаға немесе қатты емес орынға орналастырудың қажеті жоқ.

Қоршаған орта температурасы

Кір жуғыш машинаны су қатып қалуы мүмкін орындарға орнатпаңыз, себебі құрылғының су клапанында, сорғы мен құрылғы шлангісінде әрқашан аздаған су қалып қалады. Қатып қалған су жетек тартпасын, сорапты және басқа да бөліктерді бұзуы мүмкін.

Шкафтар мен жабық орындарда орнату

Кір жуғыш машина қауіпсіз жұмыс істеу үшін саңылаулар төмендегідей болуы керек.

Жандарынан - 25 мм Арт жағынан - 51 мм

Жоғарғы жағынан - 25 мм Алдынан - 465 мм

Кептіргіші бар кір жуғыш машина жабық орын мен шкафтың алдыңғы жағында орналасса, желдетумен қамтамасыз ету үшін алдынан кем дегенде 465 мм кем емес саңылау қалдыру керек. Егер кір жуғыш машина жеке орнатылса саңылау қажет емес.

КІР ЖУҒЫШ МАШИНАНЫ ОРНАТУ

1-ҚАДАМ

Машинаны орнатуға орын таңдау

Кір жуғыш машинаны орнатпас бұрын. Орнатылатын орын төмендегі талаптарға сәйкес болуына көз жеткізіңіз.



- Желдетуге кедергі келтіретін кілем және басқа да жапқыштар жоқ тегіс, қатты еден.
- Орын тікелей күн сәулесінің түсуінен қорғалуы керек.
- Оңай желдетілу керек.
- Температура 0°-тан төмен болмауы керек.
- Жылу көздерінен (маймен немесе газбен жылытқыштар) алыс орналасу керек.
- Электр қуаты кабелі кір жуғыш машинаның астында қалып қалмайтындай кең орын.

Кір жуғыш машинаны орнату

2-ҚАДАМ

Тасымалдау бұрандаларын жою

Кір жуғыш машинаны пайдаланбас бұрын құрылғының артқы панеліндегі бес тасымалдау бұрандасын алып тастау керек.

1. Барлық тасымалдау бұрандаларын кілттің көмегімен босатыңыз.

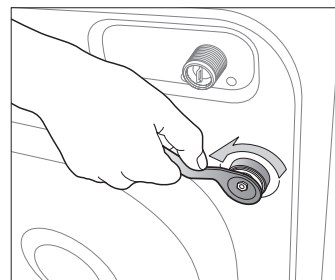

2. Бұранданы кілтпен ұстап, оны тесіктің үлкен бөлігі арқылы алып тастаңыз. Әр бұранда үшін осы жағдайды қайталаңыз.

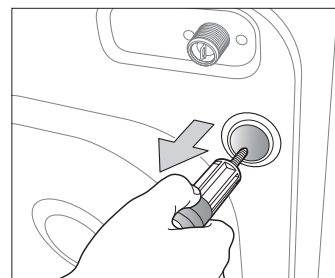

3. Тесіктерді қосымша берілетін пластмасса бітеуіштермен жауып тастаңыз.

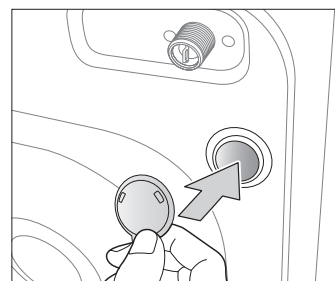

4. Тасымалдау бұрандаларын болашақта пайдалану үшін сақтап салыңыз.



Ескерту

Қаптау материалдары балаларға қауіп төндіруі мүмкін. Барлық қаптау материалдарын (пластик және полиэтилен қалташалар) балалардың қолы жетпейтін жерлерде сақтаңыз.



Қақпақ бекіткішін (винил қалташадағы құралдардың құрамына кіреді) қуаттану кабелін алған машинаның артқы жағындағы тесікке салыңыз.

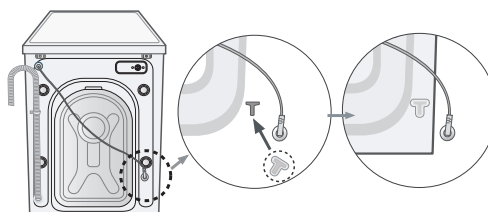

3 – ҚАДАМ

Аяқтарының биіктігін реттеу

 Кір жуғыш машинаны орнатқан кезде электр қуатының айырына, суды жіберетін және ағызатын шлангтерге ыңғайлы қол жетімді болуына көз жеткізіңіз.

1. Кір жуғыш машинаны өзіңіз таңдаған орынға жылжытыңыз.

2. Кір жуғыш машинаны аяқтарының ұзындығын көбейтіп, азайту үшін қажет бағытта қолыңызбен бұрай отырып тегістеңіз.

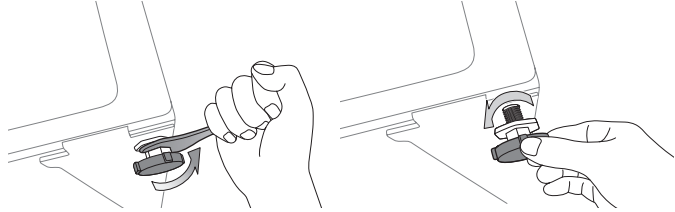

3. Кір жуғыш машина түзу орнаған кезде, бекіткіш сомынды кір жуғыш машинамен бірге берілетін сомын кілтімен тартып тастаңыз.

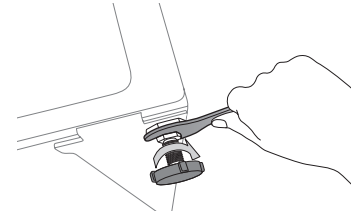

4 – ҚАДАМ

Суды жіберетін және ағызатын шлангтерді қосу

Суды жіберетін шлангті қосу

1. Г-пішіндес қондырмасы бар суық су жіберетін шлангты алыңыз да машинаның артқы жағындағы суық суды кіргізетін тесікке қосыңыз. Қосылған жерді қолмен тартып қойыңыз.

 Су жіберетін шлангтің бір жағы кір жуғыш машинаға, ал екінші жағы суық су құбыры кранына жалғанып тұруы керек. Су жіберетін шлангті қатты тартып тастамаңыз. Егер шланг өте қысқа болса, жоғары қысымға шыдайтын ұзын шлангты қолданыңыз.

2. Су жіберетін шлангтың екінші жағын суық су құбырына жалғап, жалғанған жерін қолмен тартып қойыңыз. Қажет болған жағдайда кір жуғыш машинадағы шлангтің орналасуын өзгертуге болады. Ол үшін жалғасып тұрған жерді босатып, шлангты түзеп, қайтадан тартып қойыңыз.

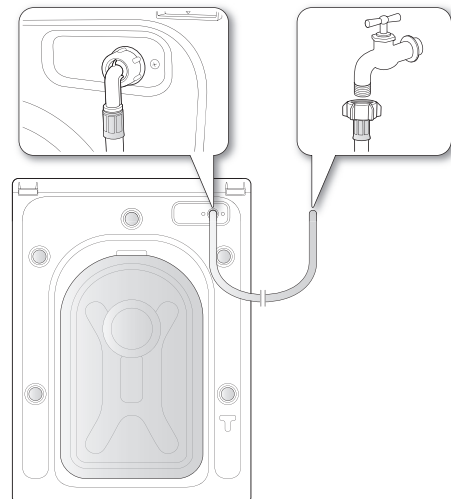

Кейбір түрлерін ыстық суға қосымша қосу:

1. Қызыл Г-пішіндес қондырмасы бар ыстық суды жіберетін шлангты алып, оны машинаның артқы панелінде орналасқан ыстық су кіретін тесікке жалғаңыз. Жалғанған жерін қолмен тартып қойыңыз.
2. ыстық суды жіберетін шлангтың екінші жағын ыстық су ағатын су құбырына жалғап, жалғанған жерін қолмен тартып қойыңыз.
3. Егер тек суық суды ғана пайдаланғыңыз келсе, Ү-пішіндес қондырманы пайдаланыңыз.

Кір жуғыш машинаны орнату

Су жіберетін шлангті жалғау (барлық түрлеріне емес)

1. Су жіберетін шлангтен адаптерін шешіп алыңыз.

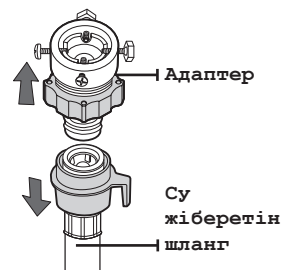

2. Крест пішіндес бұрағыштың көмегімен адаптердегі төрт бұранданы босатыңыз. Содан кейін адаптерді алып, адаптердің (2) бөлігін ені шамамен 5 мм саңылау пайда болғанша көрсетілген бағытта бұраңыз.

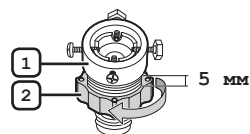

3. Су құбыры кранына адаптерді жалғап, адаптерді жоғары қарай көтеріп тұрып бұранданы қаттылап тартыңыз. Содан кейін көрсетілген бағытта (2) бөлікті бұрап, (1) және (2) бөліктерді қосыңыз.

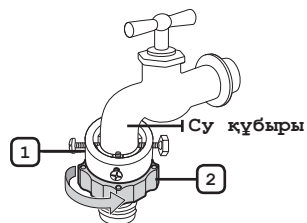

4. Су жіберетін шлангті адаптерге жалғаңыз. Егер (3) бөлікті босатып жіберсе, шланг автоматты түрде шертпек дыбыспен адаптерге қосылады.

-  Шлангті адаптерге қосқаннан кейін, дұрыс қосылғандығын тексеру үшін шлангті төмен қарай тартып көріңіз.

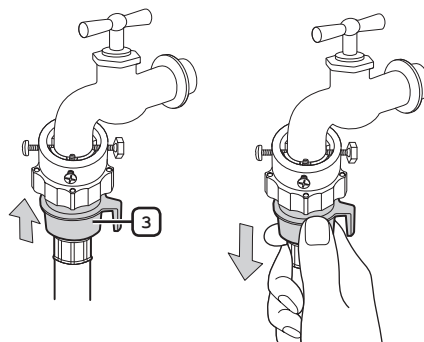

5. Су жіберетін шлангтің екінші жағын кір жуғыш машинаның артқы жағында орналасқан суға арналған енгізу клапанына жалғаңыз. Шлангтің сомынын сағат тілімен тірелгенше бұраңыз.

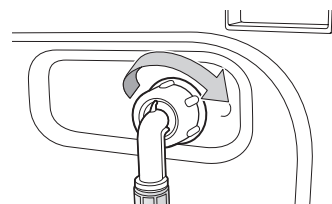

6. Су жібергішті қосып, су жіберу клапанынан судың ағып тұрмағандығына суретте көрсетілгендей көз жеткізіңіз. Егер су ағып тұрса, алдыңғы жұмысты қайтадан қайталаңыз.



Су ағып тұрса, кір жуғыш машинаны пайдаланбаңыз. Бұл жарақаттануға және электр тогының соғуына әкелуі мүмкін.

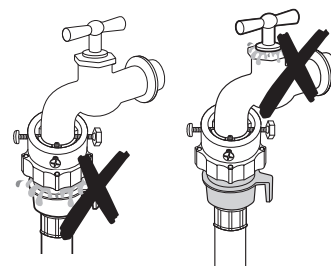

- Егер су жіберу кранында ойма болса, су жіберетін шлангті кранға суретте көрсетілгендей етіп жалғаңыз.

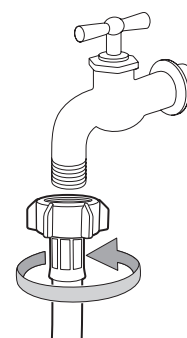

-  Суды жіберу үшін осы мақсатқа ең ыңғайлысы су құбыры кранын қолданған жөн. Егер кранның диаметрі шектен тыс үлкен болса, адаптерді су құбыры кранына жалғамас бұрын аралық сақинаны алып тастаңыз.

Кір жуғыш машинаны орнату

Су ағызатын шлангті қосу

Су ағызатын шлангтің ұшын үш түрлі жолмен қосуға болады:

1. Шұңғылша (раковина) жиегі арқылы өткізу. Су ағызатын шланг 60-90 см. биіктікте орналасуы керек. Шлангтің ұшы майысып тұру үшін кір жуғыш машинамен бірге берілетін пластик шланг ұстатқышты пайдаланыңыз. Шланг жылжып кетпеу үшін ұстатқышты қабырғаға ілмекпен немесе кранға жіппен бекітіп қойыңыз.

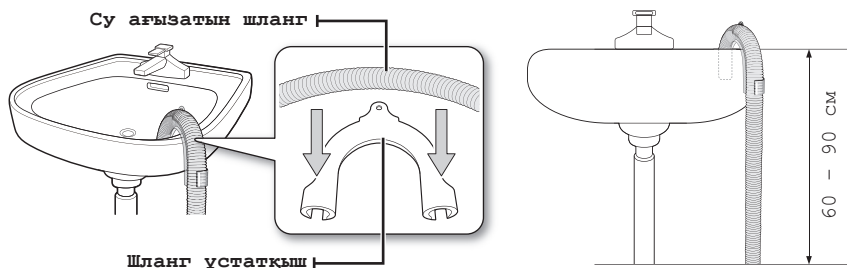

2. Шұңғылшаның (раковинаның) су ағызатын құбырының бір тармағына қосыңыз: су ағызатын құбырдың тармағы шлангтің ұшы еденнен 60 см төмен болмайтындай етіп шұңғылшаның (раковинаның) су ағызатын сифонынан жоғары орналасуы керек.
3. Су ағызатын құбырда: биіктігі 65 см тік құбырды пайдалануға кеңес беріледі. Құбырдың ұзындығы 60 см кем, 90 см артық болмауы керек.

5 – ҚАДАМ

Кір жуғыш машинаны электр қуатына қосу

Қуаттану қуатын қабырға розеткасына қосыңыз. (220-240 В, жиілігі 50 Гц ауыспалы токтың розеткасына рұқсат етіледі, розетка 15-амперлі сақтандырғышпен немесе автоматты ажыратқышпен қорғалған болуы керек) (Электр қуаты және жермен байланыстыру талаптары бойынша қосымша ақпаратты 14 беттен қараңыз).

Кір жуу

Samsung кір жуғыш машинасымен алғаш кір жуу кезінде туындайтын ең үлкен қиындық – бұл қандай кірді алдымен жуу керек екендігі.

АЛҒАШҚЫ КІР ЖУУ

 Алғаш кір жумас бұрын, кір салмай тұрып кір жуудың толық циклін қосыңыз.

1. «ҚОСУ» түймешесін басыңыз.
2.  бөлімшесіне кір жуғыш құралдың аздаған мөлшерін салыңыз.
3. Кір жуғыш машинаға су жіберіңіз.
4. **Старт/Пауза** (тоқтатып қою) түймешесін басыңыз.

 Бұл кезде өндіруші жүргізген сынақтан қалып қалған су кетеді.

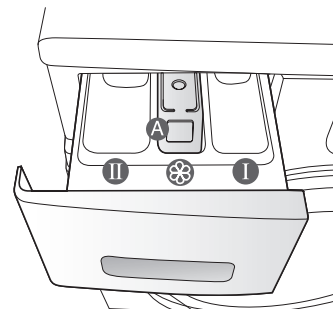

Бөлігі : алдын ала кір жуу құралы немесе крахмал.

Бөлігі : негізгі кір жуу құралы, суды жұмсарту құралы, алдын ала шылап қою құралы, ағартқыш және дақ кетіргіш.

Бөлігі : қосқыштар, мысалы: кірге арналған кондиционер немесе қосымша заттар («А» (МАКС) кедергісінің төменгі шетінен асырмай толтырған жөн)

ЖАЛПЫ НҰСҚАУЛЫҚТАР

1. Кір жуғыш машинаға кірді салыңыз.

 **ЕСКЕРТУ** Кір жуғыш машинаға артық кір салмаңыз. Салынатын кірдің әрбір түрінің мөлшерін анықтау үшін 27 беттегі кестені қараңыз.

-  • Кірдің есікке қысылып қалмағандығына көз жеткізіңіз, себебі бұл судың ағып кетуіне әкелуі мүмкін.
- Кір жуу аяқталғаннан кейін кір жуғыш құралдар кір жуғыш машинаның алдыңғы резеңке бөліктерінде қалып қалуы мүмкін. Қалып қалған кір жуу құралын кетіріңіз, себебі бұл судың ағып кетуіне әкелуі мүмкін.
- Су сіңірмейтін заттарды жумаңыз.

2. Есікті сырт еткенше жабыңыз.
3. Кір жуғыш машинаны қосыңыз.
4. Құралдарға арналған бөлікке кір жууға арналған құралды және қосқышты салыңыз.
5. Қажет цикл мен кір салу параметрлерін таңдаңыз.
Кір жуу индикаторы жанады да дисплейде шамамен кір жуу уақыты пайда болады.
6. **Старт/Пауза** түймешесін басыңыз.

Кір жуу

ИСПОЛЬЗОВАНИЕ ПАНЕЛИ УПРАВЛЕНИЯ

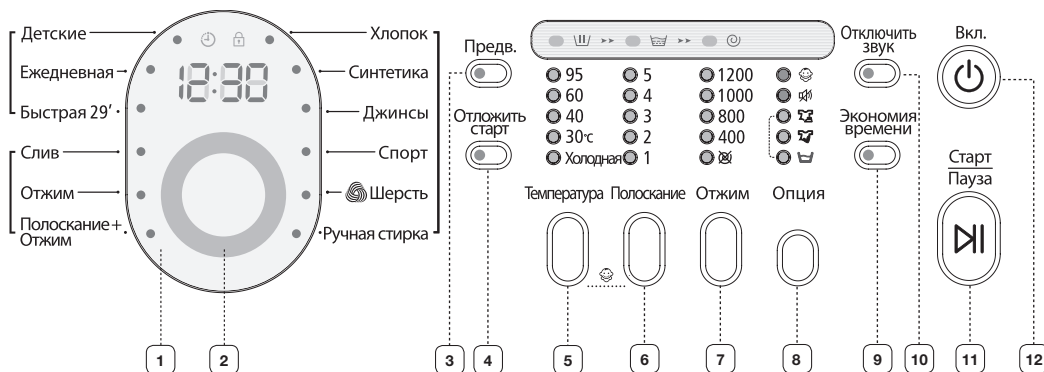

1 Сандық графикалық дисплей

Кір жуудың қалған уақытын, кір жуу туралы толық ақпаратты және қателері туралы хабарламаларды көрсету.

2 ПЕРЕКЛЮЧАТЕЛЬ ЦИКЛОВ

Цикл үшін бағдарлама және сығу жылдамдығын таңдаңыз. Толығырақ ақпарат алу үшін «Цикл қосқышты пайдаланып кір жуу» бөлімін қараңыз (25 бет).

Мақта - орташа немесе аздап қана кірленген мақта өнімдері, төсек жабдықтары, майлықтар мен дастархандар, ішкімдер, орамалдар, ішкөйлек және т.б.

Синтетика - орташа немесе аздап қана кірленген жейделер, ішкөйлектер және полиэфирден (диолон, тревир), полиамидтен (перлон, нейлон) немесе құрамы осыларға ұқсас басқа да заттар.

Джинсы - негізгі кір жууда су деңгейінің жоғарылығы мен қосымша шаю кір жуғыш ұнтақтың киімде қалып қалмауын кепілдендіреді.

Спорт - түрін сақтап, тазалығын сезіну үшін суға төзімді немесе су сіңірмейтін киімдерді жууда қолданылады.

Жүн - Машинада жууға болатын жүндер үшін ғана. Салынатын кір мөлшері 2 кг кем болмауы керек.





























- Жүн жуу режимінде кір жуу барабанның қалыпты қозғалуымен жүзеге асады. Шайқау режимінде қалыпты қозғалу мен шылау жүн талшықтардың түрінің өзгеріп/отырып қалуының алдын алу үшін, сондай-ақ тазарту ұқыпты жүзеге асырылу үшін көп уақытқа созылады.
- Бұл операцияны тоқтату қиын емес.
- Жүн жуу режимінде кір жуған кезде жұрыс кір жуу нәтижесіне қол жеткізу үшін және жүн талшықтарының жұрыс сақталуы үшін бейтарап кір жуу ұнтағын пайдаланған жөн.

Осы кір жуғыш машинада жууға болатын жүннен жасалған заттарды жуу циклін Woolmark компаниясы сынаған; заттың жапсырмасында сипатталған және M0809 WF85****/WF15**** сериясы үшін, M0810 WF86**** сериясы үшін (сертификат нөмірі IWS NOM INEE Co., Ltd.) кір жуғыш машинасын шығарушы көрсеткен кір жуу бойынша нұсқаулықтар толық сақталған.

Қолмен жуу - қолмен жуғандағы сияқты өте жеңіл кір жуу.

Балалар киімі - жоғары температурада кір жуу және қосымша шаю кір жуып болғаннан кейін балалардың киімінде кір жуғыш ұнтағы бөліктерінің болмауын қамтамасыз етеді.

Күнделікті - бұл режим ішкім, ішкөйлек сияқты күнделікті киімдерді жуу үшін қолданылады.

	<p>Тез 29 мин. - жедел жууды қажет ететін аздап кірленген киімдерге арналған.</p> <p>Суды ағызу - кір жуғыш машинадан кірді сықпай, суын ағызып тастау.</p> <p>Шаю+Сығу - кірді тек шаю үшін немесе кірді жұмсартқыш қосып жуу үшін қолданылады.</p>								
3	<p>АЛДЫН АЛА ЖУУ ТҮЙМЕШЕСІ</p> <p>Бұл түймешені алдын ала кір жууды таңдау үшін басыңыз. Алдын ала кір жуу режимін мына режимдер пайдаланылған кезде ғана қосуға болады: «Мақта», «Синтетика», «Джинсы», «Спорт», «Балалар киімі» және «Күнделікті».</p>								
4	<p>ЖУУДЫ КЕЙІН БАСТАУ ТҮЙМЕШЕСІ</p> <p>Кір жууды кейінге қалдырудың өзіңізге қажетті уақытын (арасына бір сағат қалдырып 3 сағаттан 19 сағатқа дейінгі аралық) қою үшін, осы түймешені бірнеше рет басыңыз. Көрсетілетін уақыт - кір жуудың аяқталу уақыты.</p>								
5	<p>ТЕМПЕРАТУРАНЫ ТАҢДАУ ТҮЙМЕШЕСІ</p> <p>Қажетті су температурасын қою үшін осы түймешені бірнеше рет басыңыз (суық су, 30 °C, 40 °C, 60 °C және 95 °C).</p>								
6	<p>ШАЙҚАУДЫ ТАҢДАУ ТҮЙМЕШЕСІ</p> <p>Шаюдың қосымша түрлерін таңдау үшін осы түймешені басыңыз. Шаюдың максималды түрі - бесеу.</p>								
7	<p>Сығу жылдамдығын таңдау үшін түймешелерді кезекпен басыңыз.</p>								
	<table border="1"> <tr> <td>WF8694</td> <td>Барлық индикаторлар өшулі, , 400, 800, 1200, 1400 айн./мин</td> </tr> <tr> <td>WF8692/WF8592 WF1592/WF9592</td> <td>Барлық индикаторлар өшулі, , 400, 800, 1000, 1200 айн./мин</td> </tr> <tr> <td>WF8690/WF8590 WF1590/WF9590</td> <td>Барлық индикаторлар өшулі, , 400, 600, 800, 1000 айн./мин</td> </tr> <tr> <td>WF8698/WF8598 WF1598/WF9598</td> <td>Барлық индикаторлар өшулі, , 400, 600, 800, 800+ айн./мин</td> </tr> </table>	WF8694	Барлық индикаторлар өшулі,  , 400, 800, 1200, 1400 айн./мин	WF8692/WF8592 WF1592/WF9592	Барлық индикаторлар өшулі,  , 400, 800, 1000, 1200 айн./мин	WF8690/WF8590 WF1590/WF9590	Барлық индикаторлар өшулі,  , 400, 600, 800, 1000 айн./мин	WF8698/WF8598 WF1598/WF9598	Барлық индикаторлар өшулі,  , 400, 600, 800, 800+ айн./мин
	WF8694	Барлық индикаторлар өшулі,  , 400, 800, 1200, 1400 айн./мин							
	WF8692/WF8592 WF1592/WF9592	Барлық индикаторлар өшулі,  , 400, 800, 1000, 1200 айн./мин							
	WF8690/WF8590 WF1590/WF9590	Барлық индикаторлар өшулі,  , 400, 600, 800, 1000 айн./мин							
WF8698/WF8598 WF1598/WF9598	Барлық индикаторлар өшулі,  , 400, 600, 800, 800+ айн./мин								
<p>СЫҒУДЫ ТАҢДАУ ТҮЙМЕШЕСІ</p>									
<p>«Сықпай » - соңғы рет суды ағызғаннан кейін кір барабан сығылмай қалады.</p> <p>«Шаюды кейінге қалдыру (барлық индикаторлары қосылған)» - соңғы шаюдан қалған суда кір шыланып қалады. Кірді алардың алдында суды ағызу немесе сығу циклін орындау керек.</p>									
8	<p>Кір жуудың тиісті параметрлерін таңдау үшін мына түймешені бірнеше рет басыңыз: «(Алдын ала ) → (Қарқынды кір жуу ) → (Аздап үтіктеу ) → (Алдын ала ) + (Қарқынды кір жуу ) → (Алдын ала ) + (Аздап үтіктеу ) → (Қарқынды кір жуу ) + (Аздап үтіктеу ) → (Алдын ала ) + (Қарқынды кір жуу ) + (Алдап үтіктеу ) → (Өшірілген.)»</p> <p>«Аздап үтіктеу »: бұл режимді киіміңізді үтіктеу оңай болу үшін қолданыңыз.</p> <p>«Қарқынды кір жуу »: егер заттар қатты кірленіп, қарқынды кір жуу керек болса осы режимді пайдаланыңыз. Жұмыс уақыты әр цикл үшін көбейеді.</p> <p>«Алдын ала »: алдын ала кір жуу нәтижесінде кірден дақты оңай кетіру үшін осы қызметті пайдаланыңыз.</p> <ul style="list-style-type: none"> Алдын ала кір жуу режимі кір жуу циклінде 13 минут қосылып тұрады. Содан кейін алды ала кір жуу режимі 6 цикл орындалатын 30 минутқа созылып, әр циклда сығу 1 минут болады, содан кейін барабан 4 минут қозғалыссыз қалады. Алдын ала кір жуу режимі төмендегі бағдарламаларды қолданғанда ғана қослады: «Мақта», «Синтетика», «Джинсы», «Спорт», «Балалар киімі», «Қара киімдер», «Күнделікті». 								
9	<p>Уақыт үнемдеу түймешесі</p> <p>Кір жуу уақытын үнемдеу үшін «Уақыт үнемдеу» түймешесін басыңыз. Кір жуу уақыты азаяды. Бұл түймешені мына бағдарламалар үшін қосы аласыз: «Мақта», «Синтетика», «Джинсы», «Спорт», «Балалар киімі».</p>								

Кір жуу

<p>10 «ДЫБЫСЫН ӨШІРУ» ТҮЙМЕШЕСІ</p>	<p>«Дыбысын өшіру» қызметін кір жуудың кез келген бағдарламасында таңдауға болады. Бұл қызметті таңдаған кезде барлық бағдарламалардың дыбысы өшеді.</p> <ul style="list-style-type: none"> • Бұл қызмет қосылып тұрғанда, «Дыбысын өшіру» түймешесі және «Дыбысы өшірілген» индикаторы жанып тұрады. • «Дыбысын өшіру» қызметін өзгерткен кезде дыбыс беріліп, «Дыбысын өшіру» түймешесі мен «Дыбысы өшірілген» индикаторы сөнеді.
<p>11 ҚОСУ/ТОҚТАТЫП ҚОЮ ТҮЙМЕШЕСІ</p>	<p>Кір жууды тоқтату немесе қайта қосу үшін басыңыз.</p>
<p>12 ҚОСЫЛУ ТҮЙМЕШЕСІ</p>	<p>Кір жуғыш машинаны қосу үшін түймешені бір рет басыңыз, өшіру үшін қайта басыңыз. Егер кір жуғыш машина 10 минуттан астам уақыт қосылып қалса, бірақ түймешелерімен ешқандай жұмыс жасалмаса, автоматты түрде өшеді.</p>

Балалардан қорғайтын құлып

«Балалардан қорғайтын құлып» бұғаттау қызметі балалар таңдалған кір жуу тәртібін өзгерте алмас үшін түймешелерді бұғаттап тастайды.

Қосу/Өшіру

«Балалардан қорғайтын құлып» қызметін қосу немесе өшіру үшін Температура және Шаю түймешелерін бір уақытта басып, 3 секунд бойы ұстап тұрыңыз. Қызмет қосылған кезде балалардан қорғайтын құлып индикаторы жанады.

«Балаларға арналған құлып» қызметі қосылып тұрған кезде, «Қосу» түймешесі ғана жұмыс істейді. «Балаларға арналған құлып» қызметі қуатты өшіріп, қосқанда да немесе қуат кабелін ажыратып қайта қосқанда да істеп тұрады.



Дыбысын өшіру

Дыбысын өшіру қызметін барлық режимдерге қосуға болады. Егер бұл қызмет таңдалса, барлық режимдер үшін дыбысы өшіп тұрады. Қуат бірнеше рет қосылып, өшірілсе де баптаулары өзгеріссіз қалады.

Қосу/Өшіру

Егер «Дыбысын өшіру» қызметін қосып немесе өшіру керек болса, «Дыбысын өшіру» түймешесін басыңыз. Бұл қызмет қосылғанда «Дыбысы өшірілген» индикаторы және «Дыбысын өшіру» түймешесі жанады.

«Жууды кейін бастау» қызметі

Кір жуғыш машина кір жууды автоматты түрде кейінірек аяқтау үшін, 3 сағат пен 19 сағат аралығындағы (арасы 1 сағаттан) уақытты таңдап, кір жуғыш машинаны бағдарламалап қоюға болады. Көрсетілетін уақыт – кір жуудың аяқталу уақыты.

1. Жуылатын кірдің матасына қарай кір жуғыш машинаға қолмен немесе автоматты түрде бағдарлама орнатыңыз.
2. Қажетті уақыт орнағанға дейін Кейін бастау түймешесін бірнеше рет басыңыз.
3. Старт/Пауза түймешесін басыңыз. «Кейін бастау  » индикаторы жанады да, сағат кір жууды аяқтау уақытына қарай азая бастайды.
4. «Кейін бастау» қызметін тоқтату үшін, Қосу түймешесін басыңыз содан кейін, кір жуғыш машинаны қайтадан қосыңыз.

Циклды ауыстырғышты пайдалана отырып кір жуу

Samsung компаниясы шығарған Fuzzy Control кір жууды автоматты басқару жүйесінің арқасында кір жуу оңай, әрі ұнамды іс болады. Кір жуу бағдарламасын таңдаған кезде машина дұрыс температураны, кір жуу уақыты мен жылдамдығын өзі белгілейді, оны қалауыңызша сіз де өзгерте аласыз.

1. Су құбыры қранын ашыңыз.
2. Қосу түймешесін басыңыз.
3. Есігін ашыңыз.
4. Заттарды кезекпен мөлшерден асырмай машина бағына тығыздамай бос етіп салыңыз.
5. Есігін жабыңыз.
6. Бөліктерге сәйкес келетін кір жуу құралын, кір жууға арналған кондиционер мен алдын ала арнайы арналған бөліктеріне салыңыз.

 Алдын ала кір жуу режимі «Мақта», «Синтетика», «Джинсы», «Спорт», «Балалар киімі», «Қара киімдер» және «Күнделікті» бағдарламалары таңдалса ғана қосылады. Алдын ала кір жуу заттар өте кір болса ғана қолданылады.

7. Мата түріне сәйкес қажет циклді таңдау үшін цикл ауыстырғышты пайдаланыңыз: «Мақта», «Синтетика», «Джинсы», «Спорт», «Жүн жуу», «Қолмен жуу», «Балалар киімі», «Күнделікті» және «Жедел 29 мин.». Басқару панелінде сәйкес индикаторлар жанып тұрады.
8. Енді сәйкес түймешелердің көмегімен кір жуу температурасын, шаю санын, сығудың айналым саны мен кейінге қалдыру уақытын таңдауға болады.
9. Қосу/Тоқтатып қою түймешесін басыңыз, кір жуу басталады. Кір жуу индикаторы жанып, дисплейде кір жуу циклінің қалған уақыты көрсетіледі.

Тоқтатып қою қызметі

Кір жуу басталғаннан кейін 5 минут ішінде кірді қосуға немесе азайтуға болады.

1. Есікті бұғаттау үшін **Қосу/Тоқтатып** түймешесін басыңыз.

 Егер су өте ЫСТЫҚ немесе су деңгейі өте ЖОҒАРЫ болса, есікті ашуға болмайды.

2. Есігін жапқаннан кейін кір жууды жалғастыру үшін **Қосу/Тоқтатып** қою түймешесін басыңыз.

Кір жуу циклі аяқталды.

Кір жуу циклі толығымен аяқталғаннан кейін кір жуғыш машина қуаты автоматты түрде өшеді.

1. Есігін ашыңыз.
2. Кірді шығарыңыз.

Кір жуу

Кір жуу режимін қолмен орнату

Кір жуу режимін цикл ауыстырғышты қолданбай-ақ қолмен орнатуға болады.

1. Су құбыры кранын ашыңыз.
2. Кір жуғыш машинадағы Қосу түймешесін басыңыз.
3. Есігін ашыңыз.
4. Заттарды кезекпен мөлшерден асырмай машина барабанына тығыздамай бос етіп салыңыз.
5. Есікті жабыңыз.
6. Кір жуу құралын, кір жууға арналған кондиционер және алдын ала кір жуу құралын (қажет болса) арналған бөліктеріне салыңыз.
7. Кір жуу температурасын таңдау үшін Температура түймешесін басыңыз (суық су, 30°C, 40°C, 60°C және 95°C).
8. Шаю циклінің қажетті санын таңдау үшін Шаю түймешесін басыңыз. Шаю циклінің ең көп саны – бесеу. Кір жуу уақыты сәйкесінше көбейеді.
9. Сығу жылдамдығын таңдау үшін Сығу түймешесін басыңыз. Шаюды кідірту бағдарламасын таңдаған кезде кір жуғыш машинадан сулы кірді шығарып алуға болады. (☒: сығылмаған, ☐ Варлық индикаторлары өшіп тұр: шайқауды кідірту).
10. Кір жууды кейінгі қалдырудың қосылған түрлерін (арасы 1 сағаттан 3 сағаттан 19 сағатқа дейін) қайта қосу үшін аяқтау үшін Кейін бастау түймешесін бірнеше рет басыңыз. Көрсетілетін уақыт – кір жуудың аяқталатын уақыты.
11. **Қосу/Тоқтатып** қою түймешесін бассаңыз кір жуу басталады.

КІР ЖУУ БОЙЫНША НҰСҚАУЛЫҚ

Тап таза киім мен кір жуудың жоғары нәтижесіне қол жеткізу үшін мына қарапайым нұсқаулықты ұстаныңыз:

 Кір жумас бұрын заттың жапсырмасында көрсетілген матаны күту ерекшеліктерін әрқашан ескеріп отырыңыз.

Кірлерді төмендегі белгілері бойынша іріктеп, жуыңыз.

- Күту бойынша нұсқаулығы бар жапсырма. Мақта, аралас мата, синтетика, жібек, жүн және вискозадан жасалған бұйымдарды жеке жеке іріктеңіз.
- Түсі. Түрлі түсті заттарды ақ түстен бөлек қойыңыз. Түрлі түсті жана киімдерді жеке жуыңыз.
- Көлемі. Бір циклда көлемі түрлі заттар салу, тиімді кір жууды қамтамасыз етеді.
- Нәзіктік. Ерекше матадан тігілген жүн, перде және жібек бұйымдарды «Ұқыпты жуу» циклін пайдалана отырып бөлек жуыңыз. Заттардың жапсырмасындағы кір жуу бойынша мәндерді немесе қосымшадағы матаны күту туралы ақпаратты қараңыз.

Қалталарын тексеру.

Кір жумас бұрын барлық қалталарды босатыңыз. Тиын, пышақ, түйреуіш және қағаз қыстырғыш сияқты қатты және өткір заттардың болуы кір жуғыш машинаны бүлдіруі мүмкін. Ірі тоқылған, түймелері мен басқа да ірі темір заттары бар киімдерді жумаңыз.

Киімдегі темір заттар киім мен бакты бүлдіруі мүмкін. Түймелері мен кестелері бар киімдерді жумас бұрын теріс айналдырып қойыңыз. Егер кір жуған кезде шалбарлар мен күртешелердің сыдырмасы ашылып тұрса, олар бакты, резеңке тығыздағышты, есік әйнегін және басқа киімдерді де бүлдіруі мүмкін.

Кір жуардың алдында сыдырмалар жабылып, баулары байлануы керек.

Киімдердің ұзын баулары киімнің басқа бөліктерімен шатысып, киімді бүлдіруі мүмкін. Кір жуардың алдында баулардың дұрыс байланғанына көз жеткізіңіз.

Мақтадан тігілген бұйымды алдын ала жуу.

Заманауи кір жуғыш құралдарды қолданғанда кір жуғыш машина электр энергиясын, уақытты, суды және қаражатты үнемдей отырып үздік нәтиже береді. Егер мақтадан тігілген заттар қатты кірленген болса, оларды жуу үшін ақуыз негізді кір жуғыш құралмен алдын ала жуу бағдарламасын бірге қолданыңыз.

Салынатын кір мөлшерін анықтау.

Кір жуғыш машинаға мөлшерден тыс кір салмаңыз. Мұндай жағдайда кір нәтижелі жуылмайды. Кірдің түріне байланысты салынатын мөлшерін анықтау үшін төмендегі кестеге сүйеніңіз.

Мата түрі	Салынатын мөлшері	
Үлгісі	WF8694/WF8692 WF8690/WF8698	WF8592/WF8590/WF8598 WF1592/WF1590/WF1598 WF9592/WF9590/WF9598
Мақта - орташа/аздап кірленген - қатты кірленген	7,0 кг	6,0 кг
Синтетика	3,0 кг	2,5 кг
Джинсы	3,0 кг	2,5 кг
Спорт	2,5 кг	2,0 кг
Жүн	2,0 кг	2,0 кг



- Егер кір тегіс салынбаса (дисплейде «UE» мәтіні пайда болады), кірді қайта тегістеп салыңыз. Егер кір тегіс салынбаса, сығу тиімділігі төмендеуі мүмкін.
- Төсек жабдығын немесе мамық көрпе жуған кезде кір жуу уақыты көбейіп немесе сығу күші азаюы мүмкін.
- Төсек жабдығын немесе мамық көрпені жуған кезде олардың салмағы 1,8 кг заттан асырмаған жөн.

**Кеуде тартқыштарды арнайы қапта (бөлек сатып алынады) жуған жөн.**

- Кеуде тартқыштардың темір бөлшектері үзіліп кетіп, матасын бүлдіруі мүмкін. Сондықтан да оларды кірлерге арналған жұқа матадан тігілген қаптарға салған жөн.
- Есікте шұлық, қолғап, шұлық және беторамал сияқты ұсақ заттар қысылып қалуы мүмкін. Оларды жұқа тордан жасалған қаптарға салған жөн.

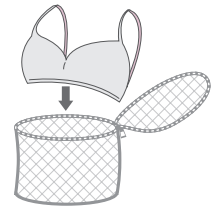

НАЗАР АУДАҒЫҢИЗ

Жастықтың тысы және көрпенің қабы сияқты төсек жабдықтарын жуған кезде басқа да заттар қойсылып түсіп кетуі мүмкін. Бұл кірдің түйіншектеліп, дірілдің және кір жуғыш машинаның қозғалуының себебі болуы мүмкін.

Кір жуу

КІР ЖУУҒА АРНАЛҒАН ҚҰРАЛДАР МЕН ҚОСПАЛАР ТУРАЛЫ АҚПАРАТ

Кір жуу құралдарын пайдалану

Кір жууға арналған құрал матаның түріне (мақта, синтетика, нәзік маталар, жүн), оның түсіне, жуу температурасы мен кірлену деңгейіне сәйкес келуі керек. Әрқашан да автоматты кір жуғыш машинаға арналған, аз көбіктенетін кір жууға арналған құралды пайдаланыңыз.

Кірдің мөлшерін, кірлену деңгейін және қолданылатын судың қаттылығын негізге ала отырып кір жуғыш құралды өндіруші зауыттың кеңесіне сүйеніңіз. Егер судың қаттылық деңгейі белгісіз болса, сумен жабдықтайтын ұйымға хабарлсыңыз.

 Кеуіп қалған немесе қатып қалған кір жуу құралын пайдаланбаңыз, себебі олар кір жуу кезінде ерімей, шаю кезінде машинада қалып қаюы мүмкін. Бұл кірдің дұрыс шайылмай, тесіктер бітеліп қалғанда судың асып кетуіне әкеледі.



 «Тоқыма мата» режимін қолданар кезде, келесілерге назар аударыңыз.



- Тоқыма маталарды жуу үшін тек бейтарап сұйық жуғыш құралдарды пайдаланыңыз.
- Ұнтақ жуғыш құралдарды пайдалану бұл құралдың іш киімге және матаға (тоқыма) түсуіне соқтырады.

Кір жуу құралдарына арналған бөлік

Осы кір жуғыш машинада кірге арналған кондиционерге және кір жуу құралдарына арналған бөліктер бар. Кір жуғыш машинаны қосар алдында әр бөлікке сәйкесінше кір жуу құралдарын салыңыз.

 Машина жұмыс істеп тұрған кезде кір жуу құралдары салынатын бөлікті ашпаңыз.

1. Басқару панелінің сол жағында тұрған кір жууға арналған құралдар салынатын бөлікті тартыңыз.
2. Кір жуғыш машинаны қоспас бұрын кір жуу құралдары салынатын бөлікке  кір жуу құралдарының ұсынылатын мөлшерін салыңыз.
3. Қажет болған жағдайда кірге арналған бөлігіне  кондиционердің ұсынылған мөлшерін салыңыз.

 **НАЗАР АУДАРЫҢЫЗ** Кондиционерге арналған бөлікке ешқандай ұнтақ/сұйық жуғыш құралдарды қоспаңыз ().

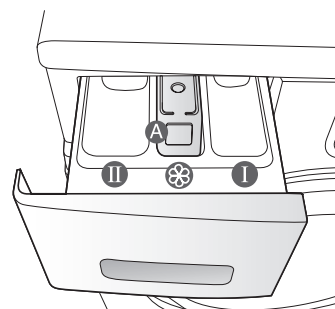
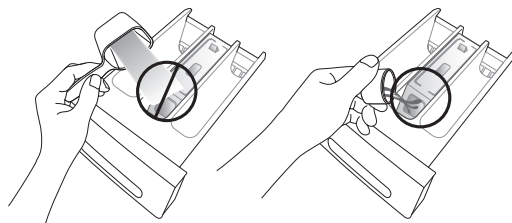

4. Алдын ала кір жуу циклін қолданғанда кір жуу құралының ұсынылған мөлшерін алдын ала кір жуу  бөлігіне салыңыз.

 Ірі киімдерді жуған кезде төмендегі кір жуу құралдарының түрін пайдаланбаңыз:

- таблетка және капсула түріндегі кір жуу құралы;
- шар және тор қолданылған кір жуу құралы.

 Кірге арналған концентрацияланған немесе қою кондиционерлерді бөлікке салмас бұрын оны аз мөлшердегі сумен араластырған жөн (тесік бітеліп қалған жағдайда судың асып төгілуінің алдын алу үшін).

 Сақ болыңыз, алдын-ала жууға арналған бөлікке кондиционер қосылғаннан кейін жуғыш құралға арналған жәшікке кондиционердің төгілуіне жол бермеңіз.

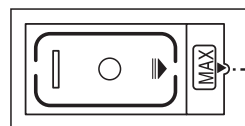
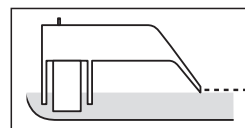

Кір жуғыш машинаны тазалау және күтіп баптау

Кір жуғыш машинаны таза ұстау оның өнімділігін арттырып, ұсақ жөндеуден сақтайды және қызмет көрсету мерзімін ұзартады.

КІР ЖУҒЫШ МАШИНАДАН СУДЫ ЖЕДЕЛ АҒЫЗУ

1. Кір жуғыш машинаны электр қуатының розеткасынан ажыратыңыз.
2. Сүзгі қақпағын тиынмен немесе кілтпен ашыңыз.

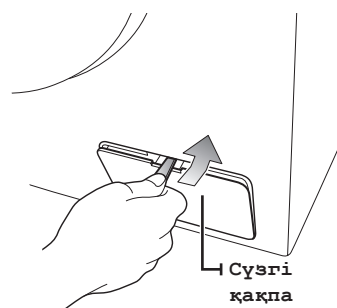

3. Апаттық ағызу түтігін бағыттауыш ілгектен алу үшін өзіңізге қарай тартыңыз.



4. Апаттық ағызу түтігін жауып тұрған бітеуішті алып тастаңыз.
5. Суды легенге ағызыңыз.
 Сіз есептегеннен де көп су қалуы мүмкін. Үлкен ыдыс дайындап қойыңыз.
6. Апаттық ағызу түтігіне бітеуішті кигізіңіз, түтікті бағыттауыш ілгекке кигізіңіз.
7. Сүзгі қақпағын орнына қойыңыз.



КІР ЖУҒЫШ МАШИНАНЫҢ СЫРТЫН ТАЗАЛАУ

1. Кір жуғыш машинаның сыртын, басқару панелін қоса алғанда абразивті емес тұрмыстық тазалағыш құралдар қосылған жұмсақ матамен сүртіп алыңыз.
2. Бетін жұмсақ матамен құрғатып сүртіңіз.
3. Кір жуғыш машинаның үстіне су құймаңыз.

Кір жуғыш машинаны тазалау және күтіп баптау

КІР ЖУУҒА АРНАЛҒАН ҚҰРАЛДАР БӨЛІГІ МЕН ҚҰЫСТАРДЫ ТАЗАЛАУ

1. Кір жуу құралдарына арналған бөліктің ішінде орналасқан босатқыш рычагты басып, бөлікті шығарыңыз.
2. Бөліктен сұйық кір жуғыш құралға арналған бөгетті шығарыңыз.

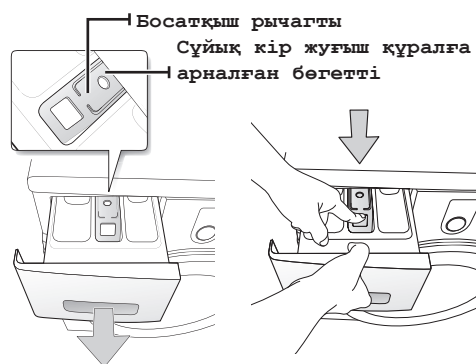

3. Бөліктің барлық бөлшектерін ағып тұрған сумен жуыңыз.

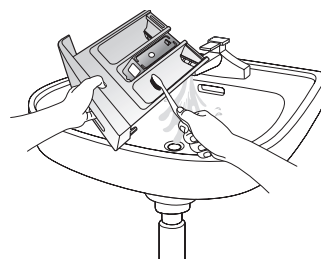

4. Бөлікке арналған қуысты ескі тіс щеткасымен тазалаңыз.
5. Сұйық кір жуғыш құралға арналған бөгетті орнына қойыңыз.
6. Бөлікті қайтадан орнына орнатыңыз.
7. Қалып қалған кір жуғыш құралын кетіру үшін кір жуғыш машинаның барабанына кір салмай тұрып, шаюды қосыңыз.

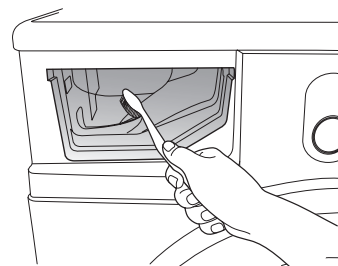

ҚОҚЫСҚА АРНАЛҒАН СҮЗГІНІ ТАЗАЛАУ

Қоқысқа арналған сүзгіні жылына 5-6 рет немесе «5Е» кате туралы хабарлама пайда болған кезде тазалау керек (өткен беттегі «Кір жуғыш машинадан суды жедел ағызу» туралы қараңыз.)



Қалдық фильтрін тазартар алдында, электр қуат көзінің шнуры ажыратылғанына сенімді болыңыз.

1. Ең алдымен қалған суды жойыңыз (29 беттегі «Кір жуғыш машинадан суды жедел ағызу» бөлімін қараңыз)
2. Егер сіз қалдық суды жоймай, фильтрді ағытатын болсаңыз, онда қалдық су ағып кетуі мүмкін.
3. Сүзгі қақпағын тиын немесе кілтпен ашыңыз.
4. Апаттық су ағызу түтігінің бітеуішін солға бұрап шешіп алып, суды ағызып тастаңыз.
5. Қоқысқа арналған сүзгі қақпағындағы винтті солға бұрап, шешіп алыңыз.

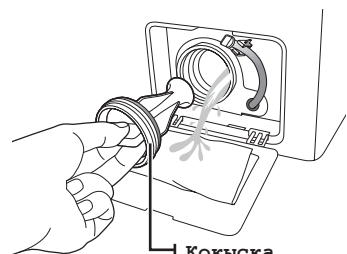

Қоқысқа арналған сүзгі қақпағы

5. Кірді жуып, сүзгіні қоқыстан тазалаңыз. Қоқысқа арналған сүзгінің арт жағында орналасқан су ағызатын сорғының қалқаны кедергісіз жұмыс істейтініне көз жеткізіңіз.
6. Қоқысқа арналған сүзгі қақпағын оңға бұрап орнатыңыз.
7. Қақпақты орнына қойыңыз.

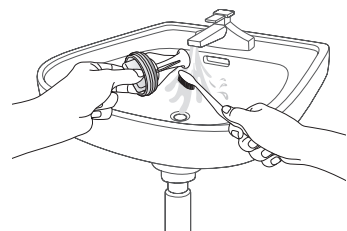

Машинаның жұмысы кезінде қалдық фильтрінің қақпағын ашпаңыз, бұл ыстық судың ағып кетуіне соқтырады.



- Фильтрді тазартқаннан кейін қалдық фильтр қақпағы орнына қойылғанына көз жеткізіңіз. Егер фильтр машинаға қойылмаса, онда сіздің жуғыш машинаңыз қосылмайды немесе одан су ағып тұруы мүмкін.
- Фильтр тазартылғаннан кейін толығымен жинақталған болуы керек.

Кір жуғыш машинаны тазалау және күтіп баптау

СУ ЖІБЕРЕТІН ШЛАНГТІҢ ТОР СҮЗГІСІН ТАЗАЛАУ

Су жіберетін шлангтің тор сүзгісін кем дегенде жылына бір рет, сондай ақ «4E» қате туралы хабарламасы пайда болған кезде тазалаған жөн:

1. Кір жуғыш машинаға келетін суды тоқтатыңыз.
2. Кір жуғыш машинаның артқы панеліне бекітілген шлангті алып тастаңыз. Шлангта ауа қалып қалудың нәтижесінде су төгіліп кетудің алдын алу үшін шлангті матамен жауып қойыңыз.
3. Кемпірауыздың көмегімен шлангтың шетінде орналасқан тор сүзгіні абайлап шығарыңыз да толық тазартқанға дейін сумен жуыңыз. Сондай-ақ жалғастықтың шланг жалғанатын ішкі және сыртқы жағын тазалаңыз.
4. Сүзгіні орнына орнатыңыз.
5. Шлангті кір жуғыш машинаға жалғаңыз.
6. Жалғанған жерлерде су ағып тұрмағандығына көз жеткізіңіз, қранды қосыңыз.

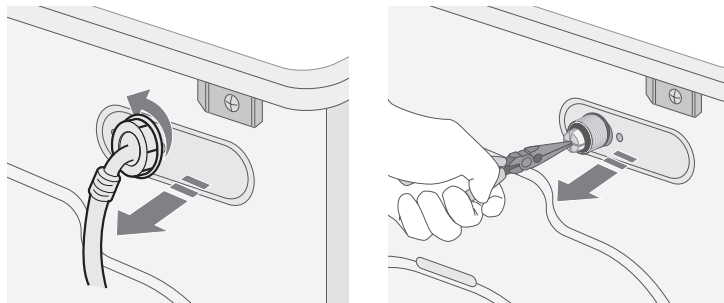

ҚАТЫП ҚАЛҒАН КІР ЖУҒЫШ МАШИНАНЫ ЖӨНДЕУ

Егер температура су қату температурасынан төмен түсіп, кір жуғыш машина қатып қалса, төмендегі жұмыстарды жүзеге асырыңыз.

1. Кір жуғыш машинаны электр қуатының розеткасынан ажыратыңыз.
2. Су жіберетін шланг жалғанған су құбыры кранына шлангты ажыратып алуға болатындай етіп жылы су құйыңыз.
3. Су жіберетін шлангті шешіп алып, жылы суға салыңыз.
4. Кір жуғыш машинаның бағына жылы су құйып, 10 минутқа қалдырыңыз.
5. Су жіберу шлангін кранға қайта жалғап, су жіберу мен ағызу жұмыстары түзелді ме, тексеріңіз.

КІР ЖУҒЫШ МАШИНАНЫ САҚТАУ

Кір жуғыш машинаны ұзақ уақыт сақтау керек болса, суын ағызып тастап, машинаны желіден ажыратып тастаған жөн. Егер кір жуғыш машинаны сақтауға қоярдың алдында шлангтары мен ішкі бөліктерінен суларын ағызып тастамаса, істен шығып қалуы мүмкін.

1. «Тез 29 мин.» режимін таңдап, ағартқышқа арналған бөлікке ағартқыш қосыңыз. Кір салмай кір жуғыш машинаның кір жуу циклін қосыңыз.
2. Су құбыры кранын жауып, су жіберетін шлангті ажыратыңыз.
3. Кір жуғыш машинаны электр желісінен өшіріп, баққа таза ауа кіріп тұру үшін есігін ашық қалдырыңыз.

 Егер кір жуғыш машина ноль градус Цельсиден төмен температурада сақталса, пайдаланар алдында машинада қалған судың еріп кетуіне уақыт беріңіз.

32_ Кір жуғыш машинаны тазалау және күтіп баптау

Ақаулықтарды жою және іздеу және ақпараттық кодтар

ЕГЕР КІР ЖУҒЫШ МАШИНА ... ТӨМЕНДЕГІ ПУНКТТЕРДІ ТЕКСЕРІҢІЗ...

ҚИЫНДЫҚ	ШЕШУ ЖОЛДАРЫ
Қосылмайды	<ul style="list-style-type: none"> • Машинаның электр желісіне дұрыс қосылғандығына көз жеткізіңіз. • Есігі тығыз жабылғандығына көз жеткізіңіз. • Су құбыры краны (крандары) ашық екендігіне көз жеткізіңіз. • Қосу/Токтату түймешесінің басылып тұрғандығына көз жеткізіңіз.
Су келмей тұр немесе аз мөлшерде келіп тұр.	<ul style="list-style-type: none"> • Су құбыры кранын толық ашыңыз. • Су жіберетін шлангтің қатып қалмағанына көз жеткізіңіз. • Су жіберетін шлангті түзеңіз. • Су жіберетін шлангінің сүзгісі кірмен бітеліп қалмағандығына көз жеткізіңіз.
Кір жуу аяқталғаннан кейін бөлікте кір жууға арналған құрал қалады.	<ul style="list-style-type: none"> • Машина жеткілікті су қысымында жұмыс істеп тұрғандығына көз жеткізіңіз. • Кір жууға арналған құралды кір жууға арналған құрал бөлігінің ортасына салыңыз.
Дірілдейді немесе тым шулы жұмыс істейді.	<ul style="list-style-type: none"> • Машина тегіс жерге орнатылғанына көз жеткізіңіз. Егер орнатылған жер тегіс болмаса, машинаны түзу орнату үшін аяқтарының биіктігін реттеңіз. • Тасымалдау бұрандаларының алынып тасталғанына көз жеткізіңіз. • Машина кез келген басқа затпен жанасып тұрмағандығына көз жеткізіңіз. • Кірдің біркелкі салынғандығына көз жеткізіңіз.
Кір жуғыш машина суын ағызбайды немесе кірді сықпайды.	<ul style="list-style-type: none"> • Су ағызатын шлангтің майысып тұрмағандығына көз жеткізіңіз. Шлангті түзетіңіз. • Сүзгінің кірмен бітеліп қалмағандығына көз жеткізіңіз.
Есігі ашылмайды	<ul style="list-style-type: none"> • Кір жуғыш машинадан судың толық ағып кеткендігіне көз жеткізіңіз. • Есік құлпысы индикаторының жанып тұрмағандығына көз жеткізіңіз. Суды ағызып тастағаннан кейін индикатор өшіп қалуы керек.

Егер қиындықтар жойылмаса, жергілікті Samsung қызмет көрсету орталығына хабарласыңыз.

Ақаулықтарды жою және іздеу және ақпараттық кодтар

АҚПАРАТТЫҚ КОДТАР.

Егер кір жуғыш машинаның жұмысында ақаулықтар пайда болса дисплейде ақпараттық коды пайда болады. Мұндай жағдайла болып жатса, қызмет көрсету орталығына хабарласпастан бұрын, осы кодты кестеден тауып, көрсетілген әрекеттерді орындап көріңіз.

Код мәні	Шешу жолдары
dE	<ul style="list-style-type: none">• Есігін жабыңыз.
4E	<ul style="list-style-type: none">• Су құбыры кранын ашық тұрғандығына көз жеткізіңіз.• Су қысымын тексеріп көріңіз.
5E	<ul style="list-style-type: none">• Қоқысқа арналған сүзгіні тазалаңыз.• Су ағызатын шлангтің дұрыс жалғанғандығына көз жеткізіңіз.
UE	<ul style="list-style-type: none">• Кір біркелкі салынбаған. Шырмаланған кірді ажыратып, оны біркелкі салыңыз. Бір ғана затты жуып жатсаңыз (мысалы, түкті халат немесе джинсы) қорытынды сығу нәтижесі дұрыс болмайды да, дисплейде «UE» қатесі туралы хабарлама пайда болады.
cE/3E	<ul style="list-style-type: none">• Техникалық көмек көрсету қызметіне хабарласыңыз.
Sud	<ul style="list-style-type: none">• Бұл өте көп көпіршік болатын кезде пайда болады. Бұл көпіршікті жою кезінде дисплейде көрінетін болады. Оны жоюды аяқтау кезінде қалыпты цикл қайта басталады. (Бұл қарапайым жұмыс барысы болып саналады. Бұл танылмайтын қателерді болдыртпайтын қате ретінде саналады.)
Uc	<ul style="list-style-type: none">• Егер қуат көзінің кернеулігі тұрақсыз болса, онда кір жуғыш машина өзінің электрлік жүйесін сақтап қалу үшін тоқтап қалады.• Қуат көзінің кернеулігі қалыпты жағдайға түскеннен кейін, жуу циклі автоматты түрді қалпына түседі.

Егер қате коды жоғарыда көрсетілмесе немесе ақаулықты ұсынылып отырған тәсілмен жою мүмкін болмаса, Samsung қызмет көрсету орталығына немесе жергілікті Samsung жеткізушілеріне хабарласыңыз.

Бағдарламалар кестесі

БАҒДАРЛАМАЛАР КЕСТЕСІ

(● тұтынушының қалауымен)

Бағдарлама	Макс. салу (кг)		Кір жууға арналған құрал			Макс. темп. °С
	WF8694/WF8692 WF8690/WF8698	WF8592/WF8590/WF8598 WF1592/WF1590/WF1598 WF9592/WF9590/WF9598	Алдын ала кір жуу	Кір жуу	Жұмсартқыш	
Мақта	7,0	6,0	●	Да	●	95
Синтетика	3,0	2,5	●	Да	●	60
Джинсы	3,0	2,5	●	Да	●	60
Спорт	2,5	2,0	●	Да	●	60
Жүн	2,0	2,0	-	Да	●	40
Қолмен жуу	2,0	2,0	-	Да	●	40
Балалар киімін жуу	3,0	3,0	●	Да	●	95
Күнделікті кір жуу	3,0	3,0	●	Да	●	60
Тез кір жуу (29 минут)	3,0	2,0	-	Да	●	60

Бағдарлама	Сығу жылдамдығы (макс.) айн./мин				Кейінге қалдыру	Циклдің ұзақтығы (мин.)
	WF8694	WF8692/WF8592 WF1592/WF9592	WF8690/WF8590 WF1590/WF9590	WF8698/WF8598 WF1598/WF9598		
Мақта	1400	1200	1000	800+	●	130
Синтетика	1200	1200	1000	800+	●	91
Джинсы	800	800	800	800	●	79
Спорт	1200	1200	1000	800+	●	74
Жүн	800	800	800	800	●	39
Қолмен жуу	400	400	400	400	●	32
Балалар киімін жуу	1400	1200	1000	800+	●	133
Күнделікті кір жуу	1200	1200	1000	800+	●	71
Тез кір жуу (29 минут)	1400	1200	1000	800+	●	29





















1. Кір жуу циклі алдын ала кір жуу уақыты шамамен 15 минутқа артық созылуы мүмкін.
2. Цикл ұзақтығы IEC60456/EN 60456 стандарттарында көрсетілген сәйкес шарттармен өлшенген.
3. Нақты ұзақтығы су құбырындағы судың температурасы мен қысымына, кірдің түрі мен салынуына байланысты әртүрлі болуы мүмкін.
4. Қарқынды кір жуу режимінде цикл ұзақтығы әр цикл үшін көбейіп отырады.

ҚОСЫМША

КИІМ ЖАПСЫРМАСЫНДАҒЫ МӘНДЕРДІ СИПАТТАУ

Төмендегі белгілер киімді қалай күту керектігін анықтайды. Жапсырмадағы мәндер мына тәртіппен көрсетіледі: кір жуу, ағарту, кептіру және үтіктеу, қажет болған жағдайда құрғақ химиялық тазалау.

Бұл шартты белгілерді отандық және шетелдік киім шығарушылар қолданады. Кір жуу кезінде қиындық туындамау үшін және заттардың қызмет ету мерзімін ұзарту үшін жапсырмадағы шартты белгілерді ұстаныңыз.

	Тығыз мата		100°C-тан аспайтын температурада үтіктеуге болады.
	Жұмсақ мата		Үтіктеуге болмайды
	95°C температурадағы суда жууға болады.		Құрғақ химиялық тазалау кезінде кез келген еріткішті пайдалануға болады.
	60°C температурадағы суда жууға болады.		Тек перхлорид, оттыққа арналған бензин, таза спирт немесе R113 тазартқыш құралын қолдану арқылы құрғақ химиялық тазалау.
	40°C температурадағы суда жууға болады.		Тек авиация бензинін, таза спирт немесе R113 тазартқыш құралын пайдалану арқылы құрғақ химиялық тазалау.
	30°C температурадағы суда жууға болады.		Құрғақ химиялық тазалауды қолдануға болмайды.
	Тек қолмен жууға болады.		Тегіс жерде кептіру.
	Тек құрғақ химиялық тазалау		Кептіру үшін жаюға болады.
	Суық суда ағартуға болады.		Киімге арналған ілгіште кептіру.
	Ағартуға болмайды.		Қалыпты температурада кептіргіште кептіруге болады.
	200°C-тан аспайтын температурада үтіктеуге болады.		Төмен температурада кептіргіште кептіруге болады.
	150°C-тан аспайтын температурада үтіктеуге болады.		Кептіргіште кептіруге болмайды.

ҚОРШАҒАН ОРТАНЫ ҚОРҒАУ

- Осы құрылғы екінші өңдеуге арналған материалдардан жасалған. Егер сіз құрылғыны лақтырып тастауға шешім қабылдасаңыз, тұрмыстық қалдықтарды пайдаланудың жергілікті ережелеріне сүйеніңіз. Қуаттану кабелін қуаттану көзіне қосылмайтындай етіп кесіңіз. Жануарлар мен кішкентай балалар құрылғының ішінде қамалып қалмайтындай етіп, есігін алып тастаңыз.
- Кір жууға арналған құрал мөлшерін өндіруші нұсқаулығында көрсетілген мөлшерден асырмай салыңыз.
- Дақ кетіргіштер мен ағартқыштарды қажет болған жағдайда ғана кір жуу циклін қосар алдында қолданыңыз.
- Кір жуу кезінде машинаға кірді толық салып (салынатын кірдің нақты мөлшері қолданылатын кір жуу бағдарламасына байланысты болады) су мен электр энергиясын үнемдеңіз.

ҚАУІПСІЗДІК СТАНДАРТТАРЫНА СӘЙКЕСТІГІ

Аталған құрылғы еуропаның қауіпсіздік талаптарына, ЕС 93/68 директивасына және EN 60335 стандартына сәйкес келеді.

ТЕХНИКАЛЫҚ СИПАТТАМАЛАРЫ

Түрі		КІРДІ ФРОНТАЛЬДІ САЛУЫ БАР КІР ЖУҒЫШ МАШИНА			
ГАБАРИТТІ МӨЛШЕРІ		WF8694/WF8692/WF8690/WF8698			
		Ш 600 мм X Г 550 мм X В 850 мм			
СУ ҚЫСЫМЫ		50 кПа – 800 кПа			
СУ КӨЛЕМІ		50 л			
ҚАПТАМАСЫЗ САЛМАҒЫ		WF8694	WF8692/WF8690/WF8698		
		61 кг	59 кг		
ЖУУ ЖӘНЕ СЫҒУ ҮШІН САЛЫНАТЫН КІР		7,0 кг			
ПАЙДАЛАНЫЛАТЫН ҚУАТЫ	ҮЛГІСІ	WF8694/WF8692/WF8690/WF8698			
	КІР ЖУУ	220 В	150 Вт		
		240 В	150 Вт		
	КІР ЖУУ ЖӘНЕ ЖЫЛЫТУ	220 В	2000 Вт		
		240 В	2400 Вт		
	СЫҒУ	ҮЛГІСІ	WF8694	WF8692	WF8690
230 В		580 Вт	530 Вт	500 Вт	430 Вт
СУДЫ АҒЫЗУ		34 Вт			
ҚАПТАМА САЛМАҒЫ	ҮЛГІСІ	WF8694/WF8692/WF8690/WF8698			
	ҚАҒАЗ	2,5 кг			
	ПЛАСТИК	1,0 кг			
СЫҒУ КЕЗІНДЕГІ АЙНАЛУ ЖЫЛДАМДЫҒЫ	ҮЛГІСІ	WF8694	WF8692	WF8690	WF8698
	Айн./мин.	1400	1200	1000	800
ТОҚ ҰРУЫНАН ҚОРҒАЙТЫН КЛАССІ БАР		I			

Құрылғының сыртқы түрі мен техникалық сипаттамасын алдын ала хабарламастан өзгертіле береді.

Қосымша

ТЕХНИКАЛЫҚ СИПАТТАМАЛАРЫ

Түрі		КІРДІ ФРОНТАЛЬДІ САЛУЫ БАР КІР ЖУҒЫШ МАШИНА		
ГАБАРИТТІ МӨЛШЕРІ		WF8592/WF8590/WF8598 WF1592/WF1590/WF1598 WF9592/WF9590/WF9598		
		Ш 600 мм X Г 450 мм X В 850 мм		
СУ ҚЫСЫМЫ		50 кПа – 800 кПа		
СУ КӨЛЕМІ		48 л		
ҚАПТАМАСЫЗ САЛМАҒЫ		WF8592/WF1592/WF9592	WF8590/WF8598 WF1590/WF1598 WF9590/WF9598	
		56 кг	54 кг	
ЖУУ ЖӘНЕ СЫҒУ ҮШІН САЛЫНАТЫН КІР		6,0 кг		
ПАЙДАЛАНЫЛАТЫН ҚУАТЫ	ҮЛГІСІ	WF8592/WF8590/WF8598 WF1592/WF1590/WF1598 WF9592/WF9590/WF9598		
	КІР ЖУУ	220 В	150 Вт	
		240 В	150 Вт	
	КІР ЖУУ ЖӘНЕ ЖЫЛЫТУ	220 В	2000 Вт	
		2400 Вт	2400 Вт	
	СЫҒУ	ҮЛГІСІ	WF8592/WF1592 WF9590	WF8590/WF1590 WF9590
230 В		550 Вт	500 Вт	430 Вт
СУДЫ АРЫЗУ		34 Вт		
ҚАПТАМА САЛМАҒЫ	ҮЛГІСІ	WF8592/WF8590/WF8598 WF1592/WF1590/WF1598 WF9592/WF9590/WF9598		
	ҚАҒАЗ	2,3 кг		
	ПЛАСТИК	0,8 кг		
СЫҒУ КЕЗІНДЕГІ АЙНАЛУ ЖЫЛДАМДЫҒЫ	ҮЛГІСІ	WF8592/WF1592 WF9590	WF8590/WF1590 WF9590	WF8598/WF1598 WF9598
	Айн./мин.	1200	1000	800
ТОК ҰРУЫНАН ҚОРҒАЙТЫН КЛАССІ БАР		I		

Құрылғының сыртқы түрі мен техникалық сипаттамасын алдын ала хабарламастан өзгертіле береді.

Қалыпты жағдайларда өзінің арналуы бойынша қолдануға арналған.
 Ұсынылатын кезеңі: 7 жыл
 Өндіруші құрылғының сыртқы түрі мен техникалық сипатын алдын ала хабарламастан өзгертуге құқылы.

ЭНЕРГЕТИКАЛЫҚ ЭФФЕКТИ

ЭНЕРГЕТИКАЛЫҚ ЭФФЕКТИ					
ӨНДІРУШІ	Samsung	Samsung	Samsung	Samsung	Samsung
Модель	WF8692FFC	WF8690FFV	WF8592FFS WF8592FFC WF8592FFV	WF8590FFV WF8590FFW	WF8590NFW WF8590NFJ WF1590NFU WF9590NFJ
Энергетикалық тиімділік класы	A	A	A	A	A
ПАЙДАЛАНЫЛАТЫН электроэнергиясы, кВт.ч /цикл ЖУУ ЖӘНЕ СЫҒУ ҮШІН САЛЫНАТЫН КІР МАКС МӨЛШЕРІ	1.19	1.19	1.02	1.02	1.14
Негізгі ПАЙДАЛАНЫЛАТЫН энергиясы Машинаның Пайдалану Режимі					
Кіржуу Класс Деңгейі А: максималды G: минималды	A	A	A	A	A
Кірсығу Класс Деңгейі А: максималды G: минималды	B	C	B	C	C
АЙНАЛУ КЕЗІНДЕГІ ЖЫЛДАМДЫҒЫ Айн./мин.	1200	1000	1200	1000	1000
ЖУУ ЖӘНЕ СЫҒУ ҮШІН САЛЫНАТЫН КІР МӨЛШЕРІ	7.0	7.0	6.0	6.0	6.0
СУ КӨЛЕМІ Л	50	50	48	48	48
Өзгерті тәсілі Дыбыс Өлшемі	Кіржуғыш	60	60	60	60
	Сығу	76	74	76	74

* Продуктың наклейкасында энергетикалық эффекті туралы информациясы көрсетілген



- Сертификат: РОСС КР. АВ57. В04385
- Жарамдылық мерзімі: 13.07.2010 жыл мен
12.07.2013 жыл аралығы.

ҚЫТАЙДА ӨНДІРІЛГЕН
ӨНДІРУШІ: САМСУНГ
ТАУАРДЫ ҚАЗТЕСТ Электроника - Алматы ФИРМАСЫ
СЕРТИФИКАТТАҒАН



AV57



OP004



KZ.O.02.0072

СҰРАҚТАРЫҢЫЗ БЕН ЕСКЕРТУЛЕРІҢІЗ ТУЫҢДАСА?

Ел	ТЕЛЕФОН	БЕБ САЙТ
RUSSIA	8-800-555-55-55	www.samsung.com
GEORGIA	8-800-555-555	-
ARMENIA	0-800-05-555	-
AZERBAIJAN	088-55-55-555	-
KAZAKHSTAN	8-10-800-500-55-500 (GSM: 7799)	www.samsung.com
UZBEKISTAN	8-10-800-500-55-500	www.samsung.com
KYRGYZSTAN	00-800-500-55-500	www.samsung.com
TADJIKISTAN	8-10-800-500-55-500	www.samsung.com
UKRAINE	0-800-502-000	www.samsung.com/ua www.samsung.com/ua_ru
BELARUS	810-800-500-55-500	-
MOLDOVA	00-800-500-55-500	-

Код: DC68-02610L-05_KK