

WF8804FP(A/F/G/H/S/V/W/Z) WF8804AP(A/F/G/H/S/V/W/Z)  
WF8802FP(A/F/G/H/S/V/W/Z) WF8802AP(A/F/G/H/S/V/W/Z)  
WF8800FP(A/F/G/H/S/V/W/Z) WF8800AP(A/F/G/H/S/V/W/Z)  
WF8704FP(A/F/G/H/S/V/W/Z) WF8704AP(A/F/G/H/S/V/W/Z)  
WF8702FP(A/F/G/H/S/V/W/Z) WF8702AP(A/F/G/H/S/V/W/Z)  
WF8700FP(A/F/G/H/S/V/W/Z) WF8700AP(A/F/G/H/S/V/W/Z)  
WF8804LP(A/F/G/H/S/V/W/Z)  
WF8802LP(A/F/G/H/S/V/W/Z)  
WF8800LP(A/F/G/H/S/V/W/Z)  
WF8704LP(A/F/G/H/S/V/W/Z)  
WF8702LP(A/F/G/H/S/V/W/Z)  
WF8700LP(A/F/G/H/S/V/W/Z)

# Стиральная машина

## руководство пользователя

### удивительные ВОЗМОЖНОСТИ

Благодарим за приобретение продукта компании Samsung.

Для получения более полного обслуживания зарегистрируйте свое устройство по адресу:

[www.samsung.com/global/register](http://www.samsung.com/global/register)



# функции новой стиральной машины samsung

Новая стиральная машина изменит ваши представления о стирке. Стиральная машина Samsung большой емкости с экономичным расходом энергии обладает всеми функциями, позволяющими превратить рутинную работу по дому в удовольствие.

- **Система ухода за детскими вещами**

Данная стиральная машина Samsung включает программы стирки, которые обеспечивают дополнительную защиту одежды детей и взрослых людей с чувствительной кожей.

В процессе полоскания стиральная машина полностью вымывает моющее средство из одежды, чтобы его остаток не раздражал кожу. Кроме того, в этих программах белье классифицируется по различным типам, и стирка выполняется в соответствии с характеристиками белья. удалить.

- **Замок от детей**

Функция блокировки панели управления позволяет исключить возможность вмешательства детей в работу машины.

Данная защитная функция позволяет изолировать процесс стирки от играющих детей; она также предупреждает о включении машины.

- **Программа стирки шерсти**

Стиральная машина была протестирована, прошла необходимую сертификацию в компании Woolmark и по техническим характеристикам она подходит для машинной стирки изделий из шерсти.

Ткани следует стирать в символов, изображенных на этикетках одежды, рекомендованных компаниями Woolmark и Samsung.

- **Функция отсрочки завершения**

Одежда и вещи из тонких тканей (например, из шелка), которые могут быть испорчены при обычной стирке, стираются в режиме, максимально приближенному к ручной стирке.

- **Быстрая стирка**

Не теряйте время! Стирка менее 30 минут позволит вам не опаздывать.

Наша 28-минутная программа быстрой стирки – прекрасное решение для тех, кто занят. Можно постирать любимую одежду всего за 28 минут!

- **Программа «Деликатные ткани» и «Ручная стирка»**

Особая обработка ткани может быть достигнута путем выбора соответствующей температуры, спокойной стиркой и соответствующим объемом воды.

- **Керамический нагревательный элемент продлевает рабочий ресурс машины и обеспечивает экономию электроэнергии (на некоторых моделях)**

Созданный нами новейший керамический нагревательный элемент служит в два раза дольше, чем обычные элементы.

В результате уменьшаются затраты на ремонт. Кроме того, снижается коэффициент жесткости воды и экономится электроэнергия.

- **Класс энергопотребления A+AA**

Мы этого добились! Модели WF8804(AP/LP/FP)/WF8704(AP/LP/FP) компании Samsung, новейшей модели в классе высокотехнологичных машин со скоростью при отжиге 1400 об/мин, был присвоен класс трех A: Класс A+ по энергопотреблению, класс A по качеству стирки и класс A по конечной степени влажности белья после отжима. В результате вы сохраните больше времени и денег, которые сможете потратить на то, что для вас более важно – на вашу семью.

- **Цифровой графический дисплей**

Панель управления с цифровым графическим дисплеем очень проста и удобна в использовании. Благодаря простому в использовании цифровому графическому дисплею можно выполнить быструю и точную настройку режима стирки для достижения наилучших результатов стирки.

- **Большой диаметр дверцы**

Для удобного обзора! Обеспечивает легкую загрузку белья и его извлечение, особенно крупного например постельного белья, полотенца и т.д.

- **Надежность и долговечность благодаря системе VoltControl**

Система защиты от перепадов напряжения VoltControl, встроенная в стиральную машину Samsung, обеспечивает удобство ее использования и защиту от нестабильности напряжения. Благодаря постоянному контролю и автоматическому повторному запуску цикла стирки вы сможете полностью переключиться на другие дела.

- **Сотовый барабан Diamond**

Хорошее отстирывание без повреждения

Установленный в стиральных машинах Samsung барабан с сотами, напоминающими форму бриллианта, создает идеальную среду для глубоко очищающей, но в то же время деликатной стирки.

Эта машина для всей вашей семьи действительно будет бережно относиться одежде.











Данное руководство содержит важную информацию по установке, использованию и уходу за новой стиральной машиной Samsung. В данном руководстве приводится описание панели управления, инструкции по эксплуатации стиральной машины и советы по использованию новейших возможностей и функций. В разделе «Поиск и устранение неисправностей и информационные коды» на стр. 29 вы найдете советы по устранению неполадок с новой стиральной машиной.

# МЕРЫ ПРЕДОСТОРОЖНОСТИ

В руководстве встречаются метки Предупреждение ⚠ и Внимание ⚠. Предупреждения и важные инструкции по технике безопасности, приведенные ниже, не охватывают все возможные случаи и ситуации. Пользователь обязан руководствоваться здравым смыслом, быть внимательным и осторожным при установке, обслуживании и эксплуатации стиральной машины. Компания Samsung не несет ответственности за повреждения, возникающие вследствие неправильного обращения.

## ВАЖНЫЕ МЕТКИ БЕЗОПАСНОСТИ И ПРЕДУПРЕЖДЕНИЯ

### Значки и символы, используемые в данном руководстве пользователя.

 <b>ПРЕДУПРЕЖДЕНИЕ!</b>	Непредвиденные обстоятельства или несоблюдение мер безопасности могут привести к <b>получению серьезной травмы или даже к летальному исходу.</b>
 <b>ВНИМАНИЕ!</b>	Непредвиденные обстоятельства или несоблюдение мер безопасности могут привести к <b>получению незначительной травмы или повреждению имущества.</b>
 <b>ВНИМАНИЕ!</b>	Чтобы уменьшить риск возникновения пожара, взрыва, поражения электрическим током или получения травмы при использовании стиральной машины, соблюдайте следующие меры предосторожности.
	НЕ прилагайте усилий.
	НЕ разбирайте.
	НЕ прикасайтесь.
	Строго следуйте указаниям.
	Отключите вилку кабеля питания от сетевой розетки.
	Во избежание поражения электрическим током убедитесь в том, что стиральная машина заземлена.
	Обратитесь в сервисный центр за помощью.

Эти предупреждающие символы приведены здесь, чтобы предотвратить травму.

Строго следуйте им.

Прочитайте этот раздел и храните в безопасном месте для использования в дальнейшем.

 Перед использованием устройства прочтите все инструкции.

Как и при использовании любых устройств, в которых используется электричество и подвижные детали, существует вероятность возникновения опасных ситуаций. Для безопасной работы данного устройства следует ознакомиться с инструкциями по эксплуатации и выполнять меры предосторожности.

Установите и храните стиральную машину в помещении, таким образом, чтобы она не подвергалась отрицательным воздействиям окружающей среды.

Установите и выровняйте стиральную машину на.

 Стиральная машина должна быть заземлена надлежащим образом. Никогда не подключайте ее к незаземленной розетке.



ВНИМАНИЕ!

Чтобы снизить риск возникновения пожара или взрыва, соблюдайте следующие меры предосторожности.

- Не стирайте белье, которое было выстирано, замочено или обработано бензином, сухими очищающими растворителями или другими легковоспламеняющимися или взрывоопасными веществами. Они выделяют пары, которые могут воспламениться или взорваться. Прежде чем положить в стиральную машину белье, которое подвергалось воздействию очищающего растворителя, других легковоспламеняющихся жидкостей или сухих веществ, прополощите его вручную. Убедитесь, что удалены все следы подобных жидкостей, сухих веществ и газов. К числу опасных веществ относятся следующие вещества: ацетон, денатурированный спирт, газалин, керосин, некоторые жидкие бытовые чистящие средства и средства для удаления пятен, скипидар, воски и средства для удаления воска.
- Не допускайте того, чтобы бензин, сухие очищающие растворители или другие легковоспламеняющиеся или взрывоопасные вещества попали в стиральную машину.
- **ВОДОРОД ВЗРЫВООПАСЕН.** Если система горячего водоснабжения не использовалась в течение двух недель или более, то перед эксплуатацией стиральной машины необходимо открыть все краны горячей воды дома и дать воде стечь в течение нескольких минут. Это поможет избавиться от скопления водорода. Так как водород является легковоспламеняющимся веществом, не курите или не разводите открытый огонь в течение этого времени.

В случае утечки газа немедленно проветрите помещение и не прикасайтесь к кабелю питания.



Отключите кабель питания перед техническим обслуживанием стиральной машины.

Перед стиркой освободите карманы одежды от посторонних предметов. Наличие небольших, твердых и острых предметов, например монеток, ножей, булавок и скрепок для бумаг может привести к повреждениям стиральной машины. Не стирайте белье с большими пряжками, пуговицами или другими металлическими предметами.

Не открывайте дверцу стиральной машины, если вода стекла не полностью. Перед открытием дверцы убедитесь, что вода стекла.



Не ремонтируйте, не заменяйте детали стиральной машины и не выполняйте техническое обслуживание самостоятельно, если полностью не знакомы с рекомендуемыми инструкциями для пользователя по ремонту устройства и у вас нет соответствующего опыта. Выполнение работы неуполномоченным лицом может привести к аннулированию гарантии.

Подключите стиральную машину к водопроводу, используя новый комплект шлангов. Не используйте старые комплекты шлангов.

Шланги забора воды изнашиваются с течением времени. Проверяйте периодически шланги на наличие выступов, узлов, разрезов, следов износа и утечек, заменяйте их при необходимости и каждые пять лет.

Упаковочные материалы могут быть опасными для детей; храните все упаковочные материалы (пластиковые и полистироловые пакеты и т.п.) в недоступных для детей местах.

Перед использованием устройства все упаковочные и транспортировочные болты должны быть удалены. Если их не удалить, это может привести к серьезным повреждениям. См. раздел «Удаление транспортировочных болтов».



Перед первой стиркой следует запустить полный цикл стирки без загрузки белья. См. раздел «Первая стирка белья».

# МЕРЫ ПРЕДОСТОРОЖНОСТИ

Устройство предназначено только для бытового использования.



Подключение к водопроводу и электросети должно быть выполнено квалифицированным специалистом в соответствии с инструкциями производителя (см. раздел «Установка стиральной машины») и требованиями безопасности местного законодательства.



Прежде чем приступить к очистке или обслуживанию устройства, отключите его от электросети.

После использования следует обязательно отключать устройство от электросети и перекрывать воду.

Карманы одежды, предназначенной для стирки, должны быть пустыми.

Наличие твердых и острых предметов, например монеток, булавок, гвоздей или камней, может привести к серьезным повреждениям устройства.

Не разрешайте домашним животным и детям играть на устройстве или внутри него.

Во время цикла стирки стеклянная дверца сильно нагревается. Не дотрагивайтесь до стеклянной дверцы во время работы стиральной машины.



Не пытайтесь ремонтировать устройство самостоятельно. Ремонт, выполненный неопытным или неквалифицированным специалистом, может стать причиной травмы и/или повлечь за собой необходимость более серьезного ремонтного обслуживания.

Если повреждена вилка (кабель питания), в целях безопасности ее необходимо заменить аналогичной вилкой у производителя или сотрудника сервисной службы.

Данное устройство должно обслуживаться в авторизованном сервисном центре и только с использованием оригинальных запасных частей.



Не разрешайте детям (или домашним животным) играть на стиральной машине или внутри ее. Открыть дверцу машины изнутри довольно сложно, дети могут получить серьезную травму, если закроются в устройстве изнутри.

Данное устройство не предназначено для использования детьми или инвалидами, кроме тех случаев, когда они находятся под присмотром взрослых. чтобы обеспечить безопасность использования устройства.

Для безопасного использования данного устройства пользователь должен ознакомиться с инструкциями по эксплуатации устройства и меры предосторожности во время использования.

Данное устройство следует разместить так, чтобы имелся свободный доступ к вилке кабеля питания, шлангам подачи воды и сливным трубам.

Не следует использовать воду, содержащую масло, крем или лосьон, которые можно приобрести в косметических магазинах или массажных салонах.

- Несоблюдение этих требований может привести к деформации уплотнителей, что в свою очередь приведет к сбоям в работе или утечке воды.

Бак стиральной машины изготовлен из нержавеющей стали и обычно не подвержен коррозии. Однако если в баке в течение длительного времени находились металлические предметы (например, заколка для волос), бак может покрыться ржавчиной.

- Не следует оставлять в баке на длительное время воду или отбеливающее вещество, содержащее хлор.
- Не следует использовать или оставлять в баке на длительное время воду с содержанием железа. Если на поверхности бака начнет появляться ржавчина, для чистки поверхности используйте нейтральное чистящее средство и губку или мягкую ткань (ни в коем случае не используйте металлическую щетку).

Если вентиляционные отверстия стиральной машины находятся снизу, не допускайте, чтобы их закрывал ковер или другие препятствия.

Используйте новые шланги, старые шланги использовать не рекомендуется.

### Маркировка WEEE относится только к странам ЕС.



Данная маркировка, имеющаяся на изделии или указанная в руководстве, указывает на то, что по истечении срока службы устройство не следует вместе с бытовым мусором. Чтобы предотвратить возможное вредное воздействие на окружающую среду или здоровье человека от неконтролируемой утилизации отходов, отделите его от другого вида отходов для соответствующей переработки и повторного использования в качестве сырья.

Потребителям необходимо обратиться либо к продавцу данного устройства, либо в муниципальные органы для получения детальной информации о месте и способе экологически безопасной утилизации.

Юридическим лицам необходимо обратиться к поставщику, чтобы проверить сроки и условия договора купли-продажи. Это изделие нельзя утилизировать вместе с использованной тарой.



# содержание

<b>УСТАНОВКА СТИРАЛЬНОЙ МАШИНЫ</b>	<b>9</b>	Проверка деталей
	<b>10</b>	Соответствие требованиям к установке
	<b>10</b>	Электрическое питание и заземление
	<b>10</b>	Подача воды
	<b>11</b>	Слив
	<b>11</b>	Напольное покрытие
	<b>11</b>	Температура окружающей среды
	<b>11</b>	Установка в нише или в шкафу
	<b>11</b>	Установка стиральной машины
<b>СТИРКА БЕЛЬЯ</b>	<b>17</b>	Первая стирка
	<b>17</b>	Общие указания
	<b>18</b>	Использование панели управления
	<b>21</b>	Замок от детей
	<b>21</b>	Отключение звука
	<b>21</b>	Отложить завершение
	<b>22</b>	Стирка белья с использованием переключателя циклов
	<b>23</b>	Установка режима стирки вручную
	<b>24</b>	ИНСТРУКЦИИ ПО СТИРКЕ БЕЛЬЯ
	<b>26</b>	Сведения о средствах для стирки и добавках
	<b>26</b>	Использование средств для стирки
	<b>26</b>	Отсек средств для стирки
<b>ОЧИСТКА И ОБСЛУЖИВАНИЕ СТИРАЛЬНОЙ МАШИНЫ</b>	<b>27</b>	Аварийный слив воды из стиральной машины
	<b>27</b>	Чистка внешней поверхности стиральной машины
	<b>28</b>	Чистка отсека средств для стирки и ниши отсека
	<b>29</b>	Чистка фильтра для мусора
	<b>29</b>	Чистка сетчатого фильтра шланга подачи воды
	<b>30</b>	Ремонт замерзшей стиральной машины
	<b>30</b>	Хранение стиральной машины
<b>ПОИСК И УСТРАНЕНИЕ НЕИСПРАВНОСТЕЙ И ИНФОРМАЦИОННЫЕ КОДЫ</b>	<b>31</b>	Проверьте следующие пункты, если стиральная машина...
	<b>32</b>	Информационные коды
<b>ТАБЛИЦА ПРОГРАММ</b>	<b>33</b>	Таблица ПРОГРАММ
<b>ПРИЛОЖЕНИЕ</b>	<b>34</b>	Описание символов на этикетках одежды
	<b>34</b>	Защита окружающей среды
	<b>34</b>	Заявление о соответствии стандартам
	<b>35</b>	Технические характеристики



# установка стиральной машины

Установщик должен строго соблюдать данные инструкции, чтобы обеспечить правильную работу стиральной машины и предотвратить опасность получения травм во время стирки.

## ПРОВЕРКА ДЕТАЛЕЙ

Аккуратно распакуйте стиральную машину и убедитесь, что в комплект входят все детали, указанные ниже. Если стиральная машина была повреждена во время транспортировки или в комплект входят не все элементы, обратитесь в центр по обслуживанию клиентов компании Samsung или к дилеру компании Samsung.

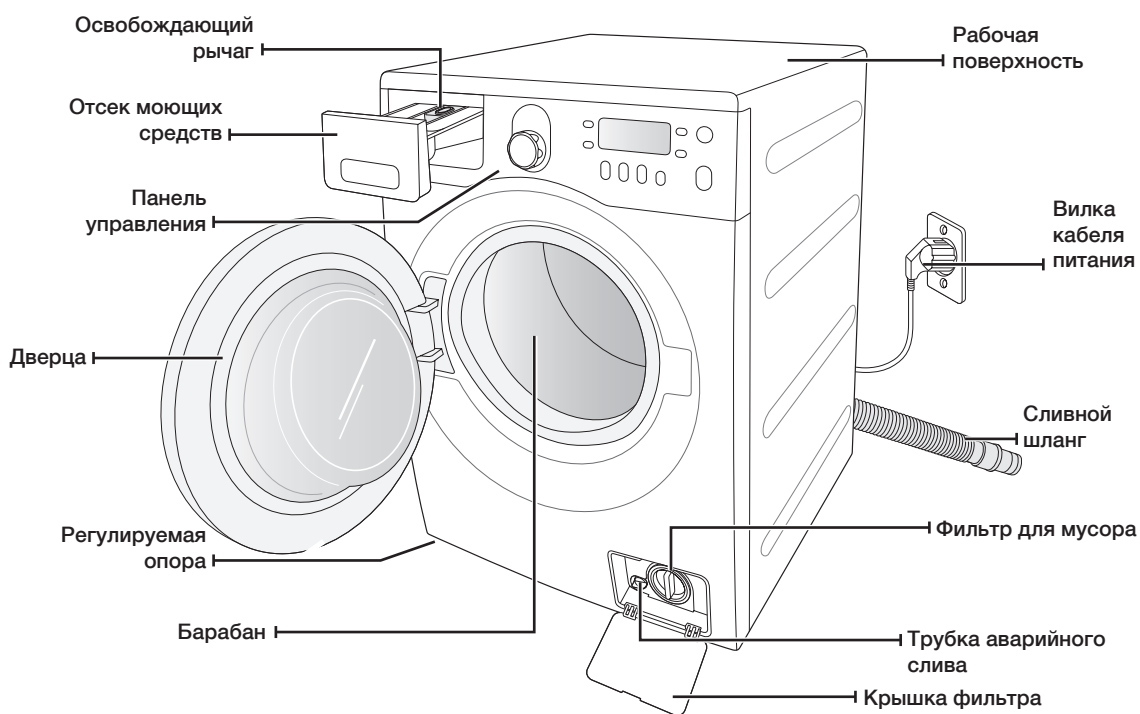

Гаечный ключ

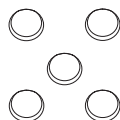

Заглушки отверстий для транспортировочных болтов



Шланг подачи воды



Держатель шланга

# установка стиральной машины

## СООТВЕТСТВИЕ ТРЕБОВАНИЯМ К УСТАНОВКЕ

### Электрическое питание и заземление

Для предотвращения риска возникновения пожара, поражения электрическим током или получения травм подключение к электросети и заземление должны быть выполнены в соответствии с последней версией Национальных электротехнических норм и правил США, ANSI/FNPA 70 и местным законодательством. Пользователь устройства несет ответственность за обеспечение соответствующего электроэнергетического обслуживания данного устройства.

 Никогда не используйте удлинительный кабель. Используйте только кабель питания, включенный в комплект стиральной машины.

При подготовке к установке проверьте наличие следующих характеристик источника питания:

- предохранитель 220 В~240 В 50 Гц 15 А или автоматический выключатель
- отдельная ответвленная цепь, обслуживающая только стиральную машину

Стиральная машина должна быть заземлена. В случае ненадлежащей работы стиральной машины или возникновения неисправности заземление снижает риск поражения электрическим током, обеспечивая путь наименьшего сопротивления для электрического тока. Стиральная машина поставляется с кабелем питания, снабженным вилкой с заземлением для использования в правильно установленной и заземленной розетке.

 Не подсоединяйте заземляющий провод к пластиковому водопроводу, газопроводу или трубе горячей воды.

Неправильное подключение заземляющего провода может привести к поражению электрическим током.

Согласуйте свои действия с квалифицированным электриком или со специалистом по техническому обслуживанию, если не уверены, правильно ли выполнено заземление стиральной машины. Не изменяйте вилку, поставляемую со стиральной машиной. Если вилка не подходит к розетке, обратитесь к квалифицированному электрику за помощью в установке правильной розетки.

### Подача воды

При работе в стиральную машину вода будет поступать надлежащим образом, если давление воды составит 50 кПа ~ 800 кПа. При давлении воды ниже 50 кПа может произойти сбой в работе клапана для воды, и этот клапан может закрыться не полностью. Возможно, для наполнения стиральной машины водой потребуется больше времени по сравнению со значением времени, заданным в системе управления, что приведет к выключению устройства. (Временное ограничение для наполнения стиральной машины водой, которое служит для предотвращения переливания воды/затопления в случае ослабления внутреннего шланга, установлено в системе управления.)

Водопроводные краны должны находиться на расстоянии 122 см от задней панели стиральной машины, чтобы обеспечить доступ прилагаемых заливных шлангов к стиральной машине.

 В большинстве магазинов сантехники продаются впускные шланги разной длины (максимальная длина – 305 см).

Можно сократить риск возникновения утечек и ущерба, причиненного водой, выполнив следующие действия.

- Обеспечить свободный доступ к водопроводным кранам.
- Закрывать краны, если стиральная машина не используется.
- Периодически проверять наличие утечек через прокладки шланга для подачи воды.

 **ПРЕДУПРЕЖДЕНИЕ!** Перед первым использованием стиральной машины проверьте все подключения клапана для воды и водопроводных кранов на наличие утечек.

## Слив

Рекомендуется использовать вертикальную трубу высотой 65 см; она должна быть не короче 60 см и не длиннее 90 см. Водонапорная труба должна иметь достаточный диаметр, чтобы соответствовать внешнему диаметру сливного шланга. Сливной шланг подсоединяется на заводе.

## Напольное покрытие

Для достижения наилучшей производительности стиральная машина должна быть установлена на ровную и твердую поверхность. Деревянные полы, возможно, потребуются укрепить, чтобы снизить уровень вибраций и ковровые покрытия и кафельные полы способствуют возникновению вибрации, при этом наблюдается тенденция небольшого перемещения стиральной машины во время отжима.

Никогда не устанавливайте стиральную машину на платформу или на неустойчивую поверхность.

## Температура окружающей среды

Не устанавливайте стиральную машину в местах, где вода может замерзнуть, так как в клапане для воды, в насосе и шлангах устройства всегда остается небольшое количество воды. Замороженная вода в трубах может привести к повреждению ремней, насоса и других компонентов. Следует всегда использовать стиральную машину при температуре окружающей среды около 16°C.

## Установка в нише или в шкафу

Для безопасной и правильной работы новой стиральной машины при ее установке необходимо соблюдать следующие минимальные зазоры.

По бокам – 25 мм

Сзади – 51 мм

Сверху – 25 мм

Спереди – 465 кв.см

Если стиральная машина и сушилка установлены вместе, в передней части ниши или шкафа должно быть свободное пространство площадью не менее 465 кв.см для обеспечения вентиляции. Если стиральная машина установлена отдельно, то особой вентиляции не требуется.

# УСТАНОВКА СТИРАЛЬНОЙ МАШИНЫ

## ШАГ 1

### Выбор места для установки машины

 Перед установкой стиральной машины убедитесь, что будущее место расположения отвечает следующим требованиям.

- Наличие твердой, ровной поверхности без коврового покрытия или покрытия, которое может препятствовать вентиляции.
- Защищенность от воздействия прямых солнечных лучей.
- Достаточная вентиляция.
- Температура в помещении не ниже 0 °C .
- Расположение вдали от источников тепла (масло или газ).
- Достаточно места для того, чтобы кабель питания не проходил под стиральной машиной.

# установка стиральной машины

## ШАГ 2

### Удаление транспортировочных болтов

Перед установкой стиральной машины необходимо удалить пять транспортировочных болтов на задней панели устройства.

1. Ослабьте все транспортировочные болты с помощью прилагаемого ключа.

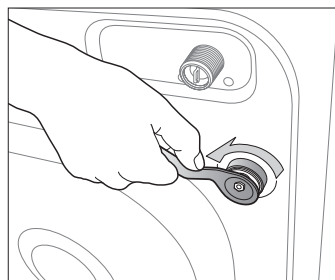

2. Держите болт гаечным ключом и извлеките его через широкую часть отверстия. Повторите процедуру для каждого болта.

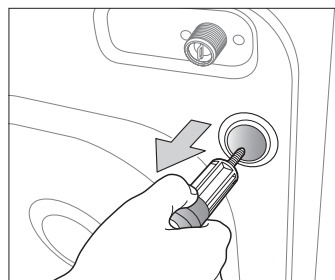

3. Закройте отверстия с помощью прилагаемых пластмассовых заглушек.

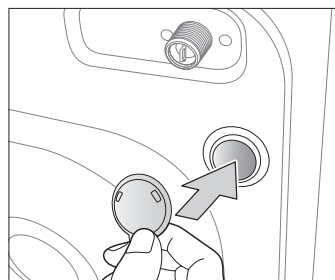

4. Положите транспортировочные болты в безопасное место, поскольку они могут пригодиться при транспортировке стиральной машины в будущем.



Упаковочные материалы могут быть опасными для детей; храните все упаковочные материалы (пластиковые и полистироловые пакеты и т.д.) в недоступном для детей месте.

**ШАГ 3****Регулировка высоты ножек**

 При установке стиральной машины необходимо убедиться, что обеспечен свободный доступ к вилке кабеля питания, шлангу подачи воды и сливной трубе.

1. Переместите стиральную машину в нужное место.

2. Выровняйте стиральную машину, поворачивая пальцами регулируемые ножки в обе стороны, как это необходимо.

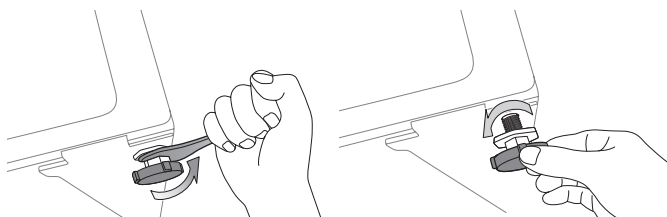

3. Когда стиральная машина будет выровнена, затяните гайки с помощью прилагаемого к стиральной машине гаечного ключа.

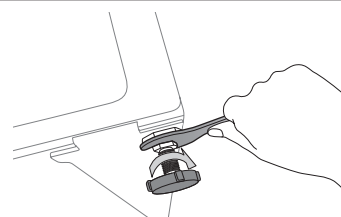
**ШАГ 4****Подсоединение шланга подачи воды и шланга слива****Подсоединение шланга подачи воды**

1. Возьмите шланг подачи холодной воды с Г-образной насадкой и подсоедините его к входному отверстию подачи холодной воды на задней панели машины. Затяните соединение вручную.

 Один конец шланга подачи воды необходимо подсоединить к стиральной машине, а другой – к водопроводному крану. Не растягивайте шланг подачи воды. Если шланг слишком короткий, замените шланг более длинным, выдерживающим высокое давление.

2. Подсоедините другой конец шланга подачи холодной воды к водопроводному крану с холодной водой и затяните соединение вручную. Если необходимо, можно изменить положение шланга подачи воды на стиральной машине. Для этого ослабьте соединение, поверните шланг и снова затяните соединение.

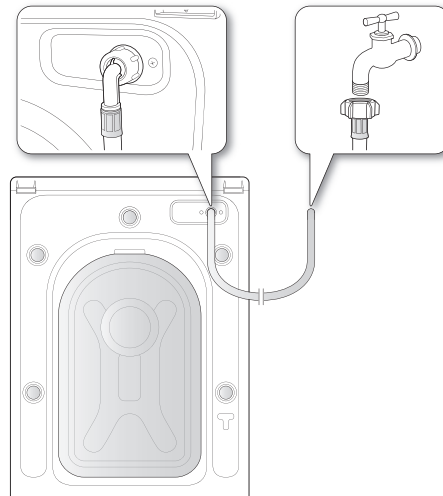
**Для некоторых моделей с дополнительной подачей горячей воды.**

1. Возьмите шланг подачи горячей воды с красной Г-образной насадкой и подсоедините к входному отверстию подачи горячей воды на задней панели машины. Затяните соединение вручную.

2. Подсоедините другой конец шланга подачи горячей воды к водопроводному крану с горячей водой и затяните соединение вручную.

3. Если требуется использовать только холодную воду, используйте Y-образную насадку.

# установка стиральной машины

## Подсоединение шланга подачи воды (для некоторых моделей)

1. Снимите адаптер со шланга подачи воды.

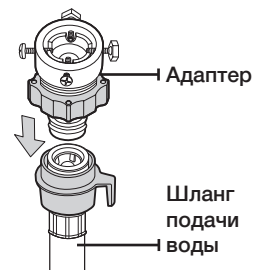

2. С помощью крестообразной отвертки ослабьте четыре винта на адаптере. Затем поверните часть (2) адаптера в направлении, указанном стрелкой, пока не образуется зазор шириной около 5 мм.

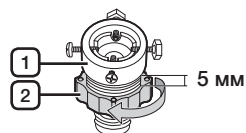

3. Подсоедините адаптер к водопроводному крану и туго затяните винты. Поверните часть (2) в направлении, указанном стрелкой, и соедините части (1) и (2).

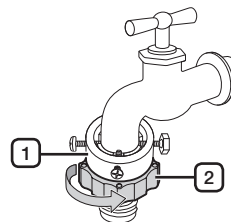

4. Подсоедините шланг подачи воды к адаптеру. Если отпустить часть (3), шланг автоматически подсоединится к адаптеру со щелчком.

-  После подсоединения шланга подачи воды к адаптеру убедитесь, что он правильно подсоединен, опустив шланг вниз.

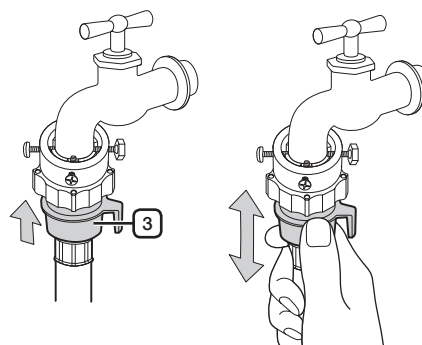

5. Подсоедините другой конец шланга подачи воды к впускному клапану для воды, расположенному в задней части стиральной машины. Заверните шланг по часовой стрелке до упора.

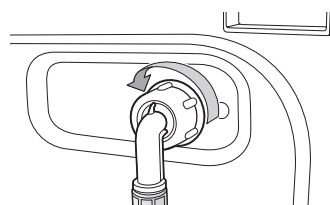

6. Включите подачу воды и убедитесь, что нет утечки воды из клапана подачи воды, крана или адаптера. Если есть утечка воды, повторите предыдущие действия.



Не используйте стиральную машину, если обнаружена утечка. Это может привести к поражению электрическим током или травмам.

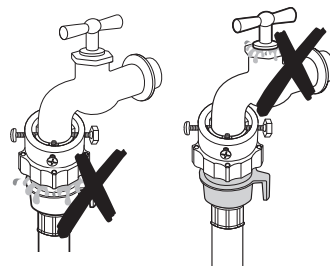

- Если на водопроводном кране имеется резьба, подсоедините шланг подачи воды к крану, как показано на рисунке.

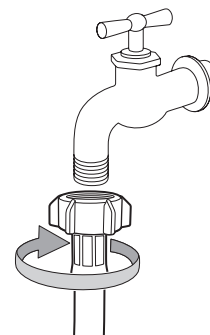

- ☑ Для подачи воды используйте наиболее удобный для этой цели водопроводный кран. В том случае, если кран имеет квадратную форму или слишком большой диаметр, извлеките промежуточное кольцо, прежде чем подсоединять адаптер к водопроводному крану.



# установка стиральной машины

## Подсоединение сливного шланга

Конец сливного шланга можно расположить тремя способами.

1. **Через бортик ванны:** сливной шланг должен располагаться на высоте 60 – 90 см. Чтобы конец сливного шланга был изогнут, используйте прилагаемый пластиковый держатель шланга. Во избежание перемещения сливного шланга закрепите держатель на стене с помощью крючка или на водопроводном кране с помощью веревки.

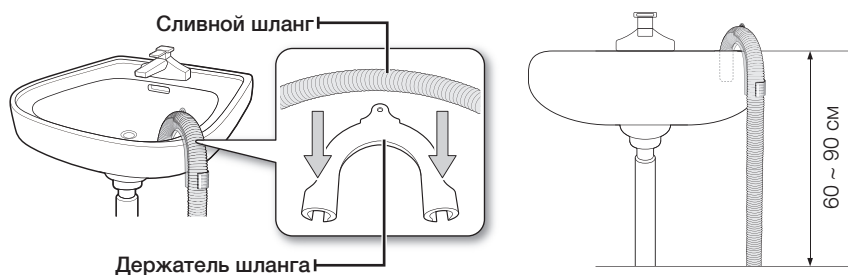

2. **В ответвление сливной трубы раковины:** ответвление сливной трубы должно располагаться выше сифона слива раковины, чтобы конец шланга находился не ниже 60 см над уровнем пола.
3. **В сливной трубе:** рекомендуется использовать вертикальную трубу высотой 65 см; она должна быть не короче 60 см и не длиннее 90 см.

## ШАГ 5

### Питание стиральной машины

Подключите кабель питания к стенной розетке (разрешенной электрической розетке 230 В, 50 Гц, защищенной с помощью предохранителя 15 А или автоматического выключателя). (Для получения дополнительной информации о требованиях к электричеству и заземлению см. стр. 10).

# стирка белья

Самая большая проблема, возникающая при первой стирке с помощью стиральной машины Samsung - это определение продолжительности стирки.

## ПЕРВАЯ СТИРКА

 Перед первой стиркой белья необходимо запустить полный цикл стирки без белья.

1. Нажмите кнопку **Вкл.**
2. Добавьте небольшое количество средства для стирки в отделение **II** отсека средств для стирки.
3. Включите подачу воды в стиральную машину.
4. Нажмите кнопку **Старт/Пауза**.

 При этом удалится вода, которая могла остаться в машине после испытаний, выполненных производителем.

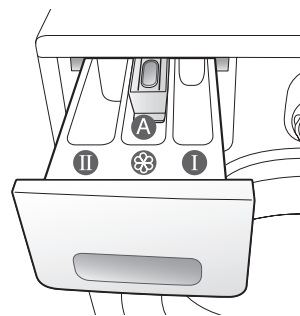

**Отсек I:** средство для предварительной стирки или крахмал.

**Отсек II:** средство для основной стирки, средство для смягчения воды, средство для предварительного замачивания, отбеливатель и пятновыводитель.

**Отсек ⊗:** добавки, например кондиционер для белья или вспомогательные вещества (заполнять следует не выше нижнего края перегородки «А» (МАКС.))

## ОБЩИЕ УКАЗАНИЯ

1. Загрузите белье в стиральную машину.



Не перегружайте стиральную машину. Для определения объема загрузки для каждого типа белья см. таблицу на стр. 24.

- Убедитесь в том, что белье не попало в дверной прихлоп, поскольку это может привести к утечке воды.
  - После цикла стирки средство для стирки может остаться в резиновых компонентах передней части стиральной машины. Удалите оставшееся средство для стирки, поскольку это может вызвать утечку воды.
  - Не стирайте водоотталкивающие материалы.
2. Закройте дверь до щелчка.
  3. Включите питание.
  4. Добавьте в отсек для средств средство для стирки и добавки.
  5. Выберите необходимый цикл и параметры для загрузки. Загорится индикатор стирки, и на дисплее отобразится предполагаемое время цикла стирки.
  6. Нажмите кнопку **Старт/Пауза**.

# стирка белья

## ИСПОЛЬЗОВАНИЕ ПАНЕЛИ УПРАВЛЕНИЯ

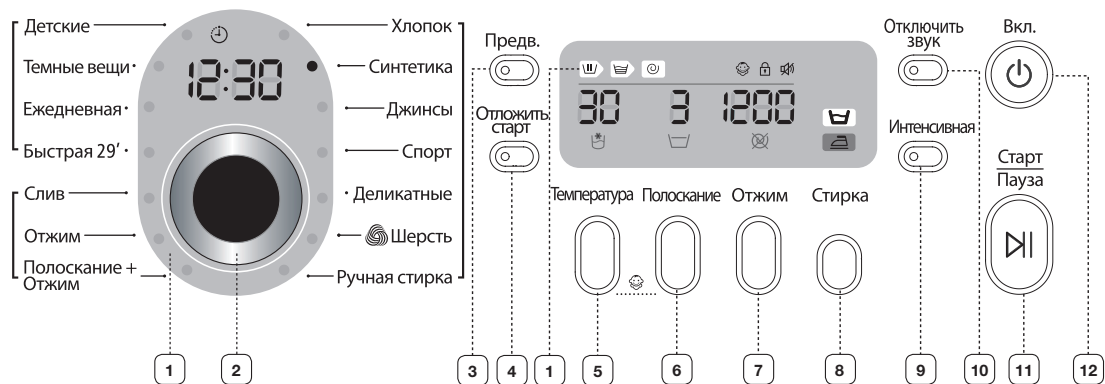

### 1 ЦИФРОВОЙ ГРАФИЧЕСКИЙ ДИСПЛЕЙ

Отображение оставшегося времени цикла стирки, всей информации о цикле стирки и сообщений об ошибках.

### 2 ПЕРЕКЛЮЧАТЕЛЬ ЦИКЛОВ

Выберите для цикла программу и скорость отжима.

 Для получения более подробной информации см. раздел «Стирка белья с использованием переключателя циклов».

**Хлопок** – средне- или слабозагрязненные изделия из хлопка, постельное белье, салфетки и скатерти, нижнее белье, полотенца, сорочки и т.п.

**Синтетика** - средне- или слабозагрязненные блузки, сорочки, и т.п., изготовленные из полиэфира (диолон, тревира), полиамида (перлон, нейлон) или аналогичного состава.

**Джинсы** – повышенный уровень воды при основной стирке и дополнительное полоскание гарантируют, что стиральный порошок не останется на одежде.

**Спорт** – используется для водостойкой или проверенной одежды, чтобы сохранить отличный вид и придать ощущение свежести.

**Деликатные** – тонкие ткани, бюстгальтеры, дамское белье, платья, сорочки и блузки. Для получения наилучших результатов используйте жидкое средство для стирки.

**Шерсть** – только для шерсти, для которой можно использовать машинную стирку. Объем загрузки должен быть меньше 2,0 кг.





















 Цикл стирки шерсти данной машины испытывался компанией Woolmark для стирки вещей из шерсти, для которой можно использовать машинную стирку, при этом были соблюдены все инструкции по стирке, описанные на этикетке вещи и указанные производителем данной стиральной машины, M0509 (номер сертификата IWS NOM INEE Co., Ltd.)

**Ручная стирка** – очень бережная стирка, как стирка вручную.

**Детские** – стирка при высокой температуре и дополнительное полоскание обеспечивают отсутствие стирального порошка на детской одежде после стирки.

**Темные вещи** – дополнительное полоскание и сокращенное время отжима гарантируют, что ваши любимые темные вещи будут аккуратно постираны и тщательно прополосканы.

**Ежедневная** - режим используется для стирки повседневных вещей, таких как нижнее белье и сорочки.

	<p><b>Быстрая 29'</b> – используется для слегка загрязненной одежды, которую необходимо постирать быстро.</p> <p><b>Слив</b> – простой слив воды из стиральной машины без отжима.</p> <p><b>Отжим</b> - дополнительный цикл отжима для более тщательного отжима.</p> <p><b>Полоскание + Отжим</b> – режим используется для белья, для которого необходимо выполнить только полоскание, или для добавления кондиционера для белья.</p>						
3	<p><b>КНОПКА ПРЕДВАРИТЕЛЬНОЙ СТИРКИ</b></p> <p>Нажмите эту кнопку для выбора предварительной стирки. Режим предварительной стирки доступен только при использовании следующих режимов: «Хлопок», «Синтетика», «Джинсы», «Спорт», «Детские», «Темные вещи» и «Ежедневная».</p>						
4	<p><b>КНОПКА ВЫБОРА СТАРТА/ПАУЗЫ</b></p> <p>Нажмите эту кнопку несколько раз для переключения доступных вариантов отложенного завершения стирки (от 3 до 19 часов с шагом в один час). Отображаемое время обозначает время окончания цикла стирки.</p>						
5	<p><b>КНОПКА ВЫБОРА ТЕМПЕРАТУРЫ</b></p> <p>Нажмите эту кнопку несколько раз для переключения доступных вариантов температуры воды: (холодная вода , 30 °C, 40 °C, 60 °C и 95 °C).</p>						
6	<p><b>КНОПКА ВЫБОРА СТАРТА/ПАУЗЫ</b></p> <p>Нажмите эту кнопку для добавления дополнительных циклов полоскания. Максимальное количество циклов полоскания – пять.</p>						
7	<p>Последовательно нажимайте кнопку для выбора скорости отжима.</p>						
	<table border="1"> <tr> <td>WF8804/WF8704</td> <td> , 400, 800, 1200, 1400 об/мин</td> </tr> <tr> <td>WF8802/WF8702</td> <td> , 400, 800, 1000, 1200 об/мин</td> </tr> <tr> <td>WF8800/WF8700</td> <td> , 400, 600, 800, 1000 об/мин</td> </tr> </table>	WF8804/WF8704	  , 400, 800, 1200, 1400 об/мин	WF8802/WF8702	  , 400, 800, 1000, 1200 об/мин	WF8800/WF8700	  , 400, 600, 800, 1000 об/мин
	WF8804/WF8704	  , 400, 800, 1200, 1400 об/мин					
	WF8802/WF8702	  , 400, 800, 1000, 1200 об/мин					
WF8800/WF8700	  , 400, 600, 800, 1000 об/мин						
<p>“Без отжима ” – после последнего слива белье остается в барабане без отжима.</p> <p>“Задержка полоскания ” – белье остается замоченным в воде, оставшейся после последнего полоскания. Перед извлечением белья должен быть выполнен цикл слива или отжима.</p>							
8	<p>Нажмите эту кнопку несколько раз для переключения параметров стирки: Легкое глажение → Замачивание → Легкое глажение + замачивание → Выкл.</p> <p>“Легкое глажение»: используйте этот параметр, чтобы подготовить белье к легкому глажению, снизив степень помятости белья во время отжима.</p> <p>“Замачивание»: используйте этот параметр, чтобы эффективно удалять с белья пятна с помощью замачивания.</p> <ul style="list-style-type: none"> <li>• Функция замачивания выполняется 13 минут перед циклом стирки.</li> <li>• Режим замачивания продолжается 30 минут и разделен на шесть циклов; в течение одного цикла барабан вращается в течение 1 минуты, а затем останавливается на 4 минуты.</li> <li>• Функция «Замачивание» доступна только для следующих программ стирки: «Хлопок», «Синтетика», «Джинсы», «Спорт», «Детские», «Темные вещи», «Ежедневная».</li> </ul>						

# стирка белья

<b>9</b> КНОПКА ВЫБОРА ИНТЕНСИВНОЙ СТИРКИ	Нажмите эту кнопку, если белье сильно загрязнено и необходима интенсивная стирка. Время работы увеличивается для каждого цикла.
<b>10</b> КНОПКА «ОТКЛЮЧИТЬ ЗВУК»	Можно отключить звук для всех режимов. Если выбрана эта функция, звук будет отключен для всех режимов. <ul style="list-style-type: none"><li>• Если функция отключения звука включена, загорается индикатор на кнопке <b>Отключить звук</b> и индикация «Отключение звука».</li><li>• Если функция отключения звука выключена, звуковой сигнал отключается, гаснет индикатор на кнопке и индикация «Отключение звука».</li></ul>
<b>11</b> КНОПКА ВЫБОРА СТАРТА/ПАУЗЫ	Нажмите для приостановки или перезапуска цикла стирки.
<b>12</b> КНОПКА ВКЛЮЧЕНИЯ	Нажмите эту кнопку один раз, чтобы включить стиральную машину, и нажмите повторно, чтобы выключить. Если стиральная машина остается включенной более 10 минут и не производится никаких операций с кнопками, питание автоматически отключается.

## Замок от детей

Функция блокировки «Замок от детей» позволяет заблокировать кнопки, чтобы дети не смогли изменить выбранный цикл стирки.

### Включение/выключение

Если необходимо включить или выключить функцию «Замок от детей», одновременно нажмите кнопки **Температура** и **Полоскание** в течение 3 секунд. «Когда эта функция включится, загорится индикация **Замок от детей**».

☑ Когда включена функция «Замок от детей», работает только кнопка **Вкл.** Функция «Замок от детей» остается включенной даже после включения и выключения питания или после отключения и повторного подключения кабеля питания.



## Отключение звука

Функцию отключения звука можно выбрать для всех режимов. Если выбрана эта функция, звук будет отключен для всех режимов. Даже если питание включается и выключается несколько раз, настройки остаются неизменными.

### Включение/выключение

Если требуется включить или выключить функцию отключения звука, нажмите кнопку **Отключить звук**. При включении этой функции загорится индикация «Отключение звука» и индикатор на кнопке **Отключить звук**.

## Отложить завершение

Можно запрограммировать стиральную машину так, чтобы она автоматически закончила стирку позже, выбрав время отсрочки на 3 – 19 часов (с шагом в 1 час). Отображаемое время обозначает время окончания стирки.

1. Вручную или автоматически установите программу для стиральной машины в соответствии с типом ткани белья, предназначенного для стирки.
2. Нажмите кнопку **Отложить старт** несколько раз, пока не будет установлено время задержки.
3. Нажмите кнопку **Старт/Пауза**. Загорится индикатор «Отложить старт», и часы начнут отсчитывать время до завершения цикла стирки.
4. Чтобы отменить функцию «Отложить завершение», нажмите кнопку **Вкл.**, затем снова включите стиральную машину.

# СТИРКА БЕЛЬЯ

## Стирка белья с использованием переключателя циклов

Благодаря автоматической системе управления стиркой «Fuzzy Control», разработанной компанией Samsung, стирка которой Вы также можете изменить по своему усмотрению, выполняется очень легко. При выборе программы стирки машина сама устанавливает правильную температуру, время и скорость стирки.

1. Откройте водопроводный кран.
2. Нажмите кнопку **Вкл.**
3. Откройте дверцу.
4. Загрузите поочередно вещи, размещая их свободно в барабане машины и избегая перегрузки.
5. Закройте дверцу.
6. Загрузите в соответствующие отсеки средство для стирки, кондиционер для белья и средство для предварительной стирки (если требуется).

-  Режим предварительной стирки доступен только в том случае, когда выбран цикл «Хлопок», «Синтетика», «Джинсы», «Спорт», «Детские», «Темные вещи» и «Ежедневная». Такая стирка необходима, только если белье очень грязное.
7. Используйте **переключатель циклов** для выбора необходимого цикла в соответствии с типом материала: «Хлопок», «Синтетика», «Джинсы», «Спорт», «Деликатные», «Шерсть», «Ручная стирка», «Детские», «Темные вещи», «Ежедневная», «Быстрая 29'». На панели управления будут гореть соответствующие индикаторы.
  8. Теперь с помощью соответствующих кнопок можно выбрать температуру стирки, количество полосканий, количество оборотов для отжима и время отсрочки.
  9. Нажмите кнопку **Старт/Пауза**, и начнется стирка. Загорится индикатор стирки, и на дисплее отобразится оставшееся время цикла.

### Функция паузы

В течение 5 минут после начала стирки можно добавлять или извлекать белье.

1. Чтобы разблокировать дверцу, нажмите кнопку **Старт/Пауза**.

 Дверцу нельзя открыть, если вода слишком ГОРЯЧАЯ или уровень воды слишком ВЫСОКИЙ.

2. После того, как дверца была закрыта, нажмите кнопку **Старт/Пауза**, чтобы продолжить стирку.

### Цикл стирки завершен.

После завершения всего цикла стирки питание стиральной машины отключается автоматически.

1. Откройте дверцу.
2. Извлеките белье.



## Установка режима стирки вручную

Можно вручную установить режим стирки без использования переключателя циклов.

1. Откройте водопроводный кран.
2. Нажмите кнопку **Вкл.** на стиральной машине.
3. Откройте дверцу.
4. Загрузите поочередно вещи, размещая их свободно в барабане машины и избегая перегрузки.
5. Закройте дверцу.
6. Добавьте средство для стирки и, если необходимо, кондиционер для белья или средство для предварительной стирки в соответствующие отсеки.
7. Нажмите кнопку **Температура** для выбора температуры стирки.  
(Холодная вода, 30 °С, 40 °С, 60 °С, 95 °С).
8. Нажмите кнопку **Полоскание** для выбора требуемого количества циклов полоскания.  
Доступно максимум пять циклов полоскания.  
Продолжительность стирки будет соответственно увеличена.
9. Нажмите кнопку **Отжим** для выбора скорости отжима.  
При выборе программы задержки полоскания из стиральной машины можно извлекать мокрое белье. (☒ : без отжима, ☐ : задержка полоскания).
10. Нажмите кнопку **Отложить завершение** несколько раз для переключения доступных вариантов отложенного завершения стирки (от 3 до 19 часов с шагом в один час).  
Отображаемое время обозначает время окончания стирки.
11. Нажмите кнопку **Старт/Пауза** для запуска цикла стирки.

# СТИРКА БЕЛЬЯ

## ИНСТРУКЦИИ ПО СТИРКЕ БЕЛЬЯ

Следуйте этим простым инструкциям для получения самого чистого белья и наилучших результатов стирки.

 Перед стиркой всегда проверяйте особенности ухода за тканью в соответствии с символом на этикетке.

### **Рассортируйте и постирайте белье в соответствии со следующими критериями.**

- Ярлык с инструкцией по уходу. Рассортируйте белье на изделия из хлопка, смешанных тканей, синтетики, шелка, шерсти и вискозы.
- Цвет. Отделите цветные вещи от белых. Новые цветные вещи стирайте отдельно.
- Размер. Загрузка разных по размеру вещей в один цикл обеспечит более эффективную стирку.
- Чувствительность. Стирайте изделия из деликатных тканей отдельно, используя цикл стирки «Деликатные» для новых изделий из шерсти, штор и шелковых изделий. См. символы на этикетках вещей, предназначенных для стирки, или информацию по уходу за тканью в приложении.

### **Проверка карманов**

Перед каждой стиркой освобождайте все карманы. Наличие небольших, твердых и острых предметов, например монеток, ножей, булавок и скрепок для бумаг может привести к повреждениям стиральной машины. Не стирайте белье с большими пряжками, пуговицами или другими металлическими предметами.

Металлические элементы на одежде могут повредить одежду и бак. Перед стиркой одежды с пуговицами и вышивкой выверните ее. Если во время стирки молнии брюк и курток открыты, они могут повредить барабан, резиновый уплотнитель, стекло дверцы, а также другую одежду. Перед стиркой молнии должны быть закрыты и закреплены с помощью шнура.

Одежда с длинными завязками может запутаться с другими элементами одежды, что может привести к их повреждению. Перед началом стирки убедитесь в том, что завязки закреплены.

### **Предварительная стирка изделий из хлопка**

Стиральная машина при использовании современных средств для стирки обеспечивает превосходные результаты стирки, экономя электроэнергию, время, воду и средства для стирки. Однако если хлопковые вещи особенно сильно загрязнены, используйте для их стирки программу предварительной стирки в сочетании со средством для стирки на основе белков.

### Определение объема загрузки

Не перегружайте стиральную машину. В противном случае результаты стирки будут неудовлетворительными. Для определения объема загрузки в соответствии с типом белья используйте приведенную ниже таблицу.

Тип ткани	Объем загрузки	
	Модель	Модель
	WF8804/ WF8802/ WF8800	WF8704/ WF8702/ WF8700
<b>Хлопок</b> - средне/слегка загрязненное белье - сильно загрязненное белье	8,0 кг	7,0 кг
<b>Синтетика</b>	3,0 кг	3,0 кг
<b>Джинсы</b>	3,0 кг	3,0 кг
<b>Спорт</b>	2,5 кг	2,5 кг
<b>Деликатные</b>	2,5 кг	2,5 кг
<b>Шерсть</b>	2,0 кг	2,0 кг

- 
 Когда белье загружено неравномерно (на дисплее загорается индикация «UE»), перераспределите белье. Если белье загружено неравномерно, эффективность отжима может снизиться.
- При стирке постельного белья или пуховых одеял время стирки может увеличиться или может снизиться эффективность отжима.
- Для стирки постельного белья или пуховых одеял рекомендуется загружать не более 1,8 кг.

### Бюстгалтеры следует стирать в специальных мешочках (приобретаются отдельно).

- Металлические детали бюстгалтеров могут прорваться и повредить белье. Поэтому их следует класть в мешочки для белья из тонкой ткани.
- Обращаем Ваше внимание на то, что со своей стороны компания Samsung не рекомендует стирать в стиральной машине предметы нижнего белья, имеющие “косточки” и прочие фиксирующие его элементы.

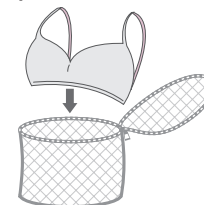

# стирка белья

## СВЕДЕНИЯ О СРЕДСТВАХ ДЛЯ СТИРКИ И ДОБАВКАХ

### Использование средств для стирки

Тип средства для стирки должен соответствовать типу ткани (хлопок, синтетика, деликатные ткани, шерсть), ее цвету, температуре стирки и степени загрязнения. Всегда используйте средства для стирки с низким пенообразованием, разработанные для автоматических стиральных машин.



Следуйте рекомендациям изготовителя средства для стирки, основываясь на объеме белья, степени загрязнения и жесткости используемой воды. Если степень жесткости воды не известна, обратитесь в организацию, обеспечивающую водоснабжение.

 Не используйте затвердевшие или застывшие средства для стирки, поскольку они могут не раствориться в процессе стирки и оставаться в машине во время цикла полоскания. Это может привести к недостаточному полосканию белья или переливанию воды через край вследствие засора отверстий.

### Отсек средств для стирки

Данная стиральная машина оснащена отдельными отсеками для средств стирки и кондиционера для белья. Перед запуском стиральной машины добавьте в соответствующие отсеки все необходимые средства для стирки.

 НЕ открывайте отсеки для средств для стирки во время работы машины.

1. Выдвиньте отсек для средств для стирки с левой стороны от панели управления.
2. Перед запуском стиральной машины добавьте в отсек  для средств для стирки рекомендуемое количество средства для стирки.
3. При необходимости добавьте рекомендуемое количество кондиционера для белья в соответствующий отсек .
4. При использовании цикла предварительной стирки рекомендуемое количество средства для стирки следует добавить в отсек  для предварительной стирки.

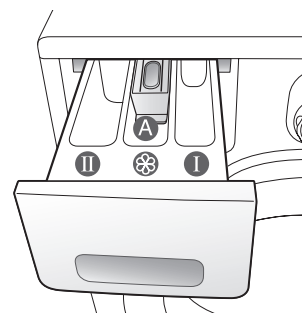

 При стирке больших предметов одежды НЕ используйте следующие типы средств для стирки.

- Средства для стирки в таблетках и капсулах
- Средства для стирки при использовании шара и сетки

 Концентрированные или густые кондиционеры для белья перед загрузкой в отсек следует разбавлять небольшим количеством воды (для предотвращения переливания через край вследствие блокировки отверстий).

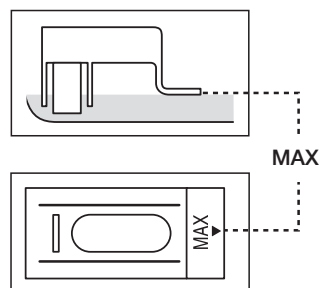

# ОЧИСТКА И ОБСЛУЖИВАНИЕ СТИРАЛЬНОЙ МАШИНЫ

Поддержание чистоты стиральной машины позволяет улучшить ее производительность, избежать мелкого ремонта и продлить срок службы.

## АВАРИЙНЫЙ СЛИВ ВОДЫ ИЗ СТИРАЛЬНОЙ МАШИНЫ

1. Отключите стиральную машину от источника питания.
2. Откройте крышку фильтра с помощью монетки или ключа.

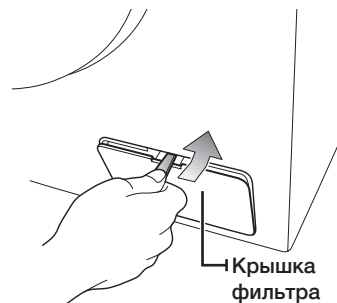

3. Выверните заглушку трубки аварийного слива, повернув ее влево.

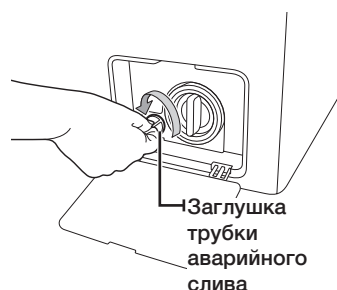

4. Возьмитесь за заглушку и медленно вытяните трубку аварийного слива на расстояние не более 15 см.
5. Дайте воде стечь в таз.
6. Вставьте трубку аварийного слива обратно и установите обратно заглушку.
7. Установите крышку фильтра на место.



## ЧИСТКА ВНЕШНЕЙ ПОВЕРХНОСТИ СТИРАЛЬНОЙ МАШИНЫ

1. Протрите поверхности стиральной машины, включая панель управления, мягкой тканью с использованием неабразивных бытовых чистящих средств.
2. Вытрите поверхность насухо мягкой тканью.
3. Не обливайте поверхность стиральной машины.

# ОЧИСТКА И ОБСЛУЖИВАНИЕ СТИРАЛЬНОЙ МАШИНЫ

## ЧИСТКА ОТСЕКА СРЕДСТВ ДЛЯ СТИРКИ И НИШИ ОТСЕКА

1. Нажмите освобождающий рычаг, расположенный внутри отсека средства для стирки, и извлеките отсек.
2. Выньте из отсека средств для стирки перегородку для жидких средств для стирки.

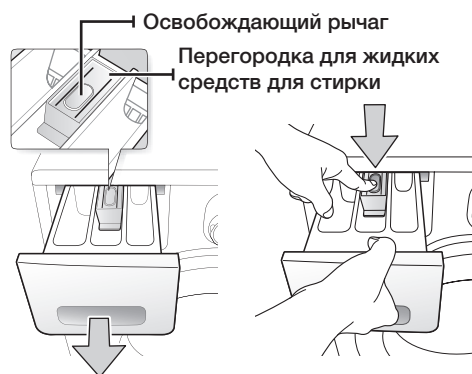

3. Промойте все части отсека проточной водой.

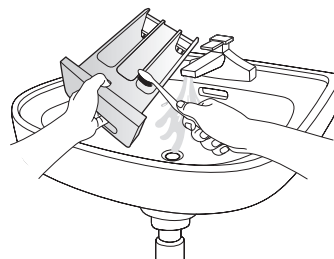

4. Очистите нишу для отсека с помощью старой зубной щетки.
5. Установите перегородку для жидких средств для стирки на место, плотно вставив ее в отсек.
6. Установите обратно отсек средств для стирки.
7. Для удаления оставшегося средства для стирки включите цикл полоскания без белья в барабане.

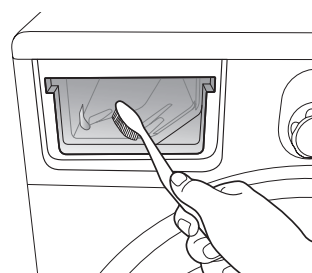



## ЧИСТКА ФИЛЬТРА ДЛЯ МУСОРА

Фильтр для мусора рекомендуется очищать 5-6 раз в год или при появлении сообщения об ошибке «5E». (См. раздел «Аварийный слив воды из стиральной машины» на предыдущей странице).

1. Откройте крышку фильтра с помощью монетки или ключа.
2. Выверните заглушку трубки аварийного слива, повернув ее влево, и слейте всю воду.
3. Отверните заглушку фильтра для мусора.

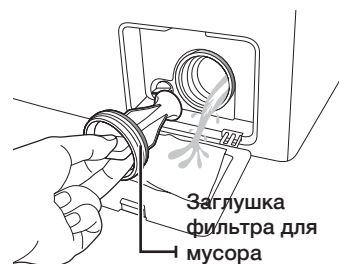

4. Смойте грязь и удалите другой мусор из фильтра для мусора. Убедитесь, что лопасти сливного насоса, расположенные сзади фильтра для мусора, не загрязнены.
5. Установите заглушку фильтра для мусора на место.
6. Установите крышку фильтра на место.

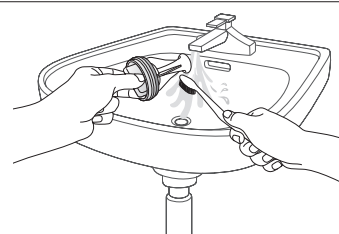

## ЧИСТКА СЕТЧАТОГО ФИЛЬТРА ШЛАНГА ПОДАЧИ ВОДЫ

Сетчатый фильтр шланга подачи воды как минимум раз в год или в случае появления на дисплее сообщения об ошибке «4E»:

1. Отключите подачу воды в стиральную машину.
2. Снимите шланг, закрепленный на задней панели стиральной машины. Для предотвращения выливания воды вследствие образования давления воздуха в шланге, закройте шланг тканью.
3. С помощью пассатижей осторожно извлеките сетчатый фильтр, расположенный на конце шланга, и промойте его водой до полной очистки. Также прочистите внутреннюю и наружную поверхности штуцера, к которому подсоединяется шланг.
4. Установите фильтр на место.
5. Подсоедините шланг к стиральной машине.
6. Убедитесь, что на местах соединений нет утечек воды, и включите кран.





# ОЧИСТКА И ОБСЛУЖИВАНИЕ СТИРАЛЬНОЙ МАШИНЫ

---

## РЕМОНТ ЗАМЕРЗШЕЙ СТИРАЛЬНОЙ МАШИНЫ

---

Если температура упала ниже точки замерзания воды, и стиральная машина замерзла, выполните следующие действия.

1. Отключите стиральную машину от источника питания.
2. Поливайте теплой водой водопроводный кран к которому подсоединен шланг подачи воды, чтобы можно было отсоединить шланг.
3. Снимите шланг подачи воды и положите его в теплую воду.
4. Налейте теплую воду в барабан стиральной машины и оставьте ее в нем на 10 минут.
5. Снова подсоедините шланг подачи воды к крану и проверьте, исправны ли функции подачи воды и слива.

## ХРАНЕНИЕ СТИРАЛЬНОЙ МАШИНЫ

---

Если необходимо хранить стиральную машину продолжительное время, лучше всего слить воду и отключить машину от сети. Стиральная машина может выйти из строя, если перед помещением ее на хранение не слить воду из шлангов и внутренних компонентов.

1. Выберите режим «Быстрая 29'» и добавьте отбеливатель в отсек для отбеливателя. Запустите на стиральной машине цикл стирки без загрузки белья.
2. Заверните водопроводные краны и отсоедините шланги забора воды.
3. Отключите стиральную машину от электросети и оставьте дверцу открытой, чтобы в барабан поступал свежий воздух.

 Если стиральная машина хранилась при температуре ниже нуля, дайте время, чтобы оставшаяся в машине вода оттаяла, перед ее использованием.

# ПОИСК И УСТРАНЕНИЕ НЕИСПРАВНОСТЕЙ И ИНФОРМАЦИОННЫЕ КОДЫ

## ПРОВЕРЬТЕ СЛЕДУЮЩИЕ ПУНКТЫ, ЕСЛИ СТИРАЛЬНАЯ МАШИНА...

НЕИСПРАВНОСТЬ	СПОСОБ УСТРАНЕНИЯ
Не запускается	<ul style="list-style-type: none"><li>• Убедитесь, что стиральная машина подключена к источнику питания.</li><li>• Убедитесь, что дверца плотно закрыта.</li><li>• Убедитесь, что открыты водопроводные краны.</li><li>• Убедитесь, что нажата кнопка «Старт/Пауза».</li></ul>
Заполнена водой недостаточно или вода отсутствует	<ul style="list-style-type: none"><li>• Полностью откройте водопроводный кран.</li><li>• Убедитесь, что шланг подачи воды не замерз.</li><li>• Затяните шланги подачи воды.</li><li>• Очистите фильтр шланга подачи воды.</li></ul>
После завершения цикла стирки в отсеке содержит средство для стирки	<ul style="list-style-type: none"><li>• Убедитесь, что стиральная машина работает при достаточном напоре воды.</li><li>• Убедитесь, что средство для стирки добавлено в центр отсека.</li></ul>
Вибрирует или работает слишком шумно	<ul style="list-style-type: none"><li>• Убедитесь, что стиральная машина установлена на ровную поверхность. Если поверхность неровная, отрегулируйте высоту ножек, чтобы выровнять машину.</li><li>• Убедитесь, что удалены транспортировочные болты.</li><li>• Убедитесь, что стиральная машина не соприкасается ни с какими другими предметами.</li><li>• Убедитесь, что белье загружено равномерно.</li></ul>
Стиральная машина не сливает воду и/или не отжимает белье	<ul style="list-style-type: none"><li>• Затяните сливной шланг. Устраните изгибы шлангов.</li><li>• Убедитесь, что фильтр для мусора не засорен.</li></ul>
Дверца заблокирована в закрытом положении и не открывается.	<ul style="list-style-type: none"><li>• Дверцу невозможно открыть в течение 3 минут после остановки машины или отключения питания.</li></ul>

Если проблему устранить не удастся, обратитесь в местный центр по обслуживанию клиентов Samsung.

# ПОИСК И УСТРАНЕНИЕ НЕИСПРАВНОСТЕЙ И ИНФОРМАЦИОННЫЕ КОДЫ

## ИНФОРМАЦИОННЫЕ КОДЫ

Если наблюдается сбой в работе стиральной машины, на дисплее отображается информационный код. Если подобное происходит, посмотрите информацию в данной таблице и попытайтесь использовать предложенное решение проблемы перед тем, как звонить в службу поддержки клиентов.

ОБОЗНАЧЕНИЕ КОДА	СПОСОБ УСТРАНЕНИЯ
<b>dE</b>	<ul style="list-style-type: none"><li>• Закройте дверцу.</li></ul>
<b>4E</b>	<ul style="list-style-type: none"><li>• Убедитесь, что открыт водопроводный кран.</li><li>• Проверьте напор воды.</li></ul>
<b>5E</b>	<ul style="list-style-type: none"><li>• Очистите фильтр для мусора.</li><li>• Убедитесь, что сливной шланг подсоединен правильно.</li></ul>
<b>UE</b>	<ul style="list-style-type: none"><li>• Белье загружено неравномерно. Перераспределите белье. В случае стирки только одной вещи (например, махрового халата или джинсов) результат заключительного отжима может быть неудовлетворительным, и на дисплее отобразится сообщение об ошибке «UE».</li></ul>
<b>сE/3E</b>	<ul style="list-style-type: none"><li>• Обратитесь в службу технической поддержки.</li></ul>

При отображении любых других кодов или если предложенное решение не устраняет проблему, обратитесь в сервисный центр по обслуживанию клиентов Samsung или к местному дилеру компании Samsung.

# таблица программ

## ТАБЛИЦА ПРОГРАММ

(● по желанию пользователя)

ПРОГРАММА	Максимальный объем загрузки (кг)		МОЮЩЕЕ СРЕДСТВО			Макс. темп. (°C)
	WF8804/ WF8802/ WF8800	WF8704/ WF8702/ WF8700	Предварительная	стирка	Кондиционер	
Хлопок	8.0	7.0	●	да	●	95
Синтетика	3.0	3.0	●	да	●	60
Джинсы	3.0	3.0	●	да	●	60
Спорт	2.5	2.5	●	да	●	60
Деликатные	2.5	2.5	-	да	-	40
Шерсть	2.0	2.0	-	да	-	40
Ручная	2.0	2.0	-	да	●	40
Детские	4.0	3.0	●	да	●	95
Темные вещи	4.0	3.0	●	да	●	40
Ежедневная	4.0	3.0	●	да	●	60
Быстрая 29'	3.0	3.0	-	да	●	60

























ПРОГРАММА	Количество оборотов (макс.) (об/мин)			Отложить завершение	Время цикла (мин)
	WF8804/ WF8704	WF8802/ WF8702	WF8802/ WF8702		
Хлопок	1400	1200	1000	●	120
Синтетика	1200	1200	1000	●	84
Джинсы	800	800	800	●	73
Спорт	1200	1200	1000	●	65
Деликатные	800	800	800	●	45
Шерсть	800	800	800	●	37
Ручная	400	400	400	●	30
Детские	1400	1200	1000	●	129
Темные вещи	1200	1200	1000	●	70
Ежедневная	1200	1200	1000	●	65
Быстрая 29'	1400	1200	1000	●	29

1. Цикл с предварительной стиркой увеличивается приблизительно на 15 минут.
2. Данные о продолжительности работы были получены на основе измерений, соответствующих стандарту IEC 60456/EN 60456.
3. Время цикла в каждом конкретном случае может отличаться от значений, указанных в таблице, и зависит от разницы давления и температуры подаваемой воды, объема загрузки и типа белья.
4. При выборе функции интенсивной стирки время цикла увеличивается для каждого цикла.

# ПРИЛОЖЕНИЕ

## ОПИСАНИЕ СИМВОЛОВ НА ЭТИКЕТКАХ ОДЕЖДЫ

Следующие символы обозначают указания по уходу за одеждой. Этикетки на одежде содержат четыре символа в следующем порядке: стирка, отбеливание, сушка и глажение, сухая чистка, если необходимо. Использование символов обеспечивает согласованность среди производителей товаров как на родине, так и за рубежом. Следуйте указаниям на этикетках, чтобы продлить срок службы одежды и устранить проблемы, связанные со стиркой.

	Прочный материал		Можно гладить при температуре 100 °C (макс.)
	Деликатная ткань		Нельзя гладить
	Можно стирать при температуре воды 95 °C		При сухой химической чистке можно использовать любой растворитель
	Можно стирать при температуре воды 60 °C		Сухая химическая чистка только с использованием перхлорида, легко испаряющегося топлива, чистого спирта или чистящего средства R113
	Можно стирать при температуре воды 40 °C		Сухая химическая чистка только с использованием авиационного бензина, чистого спирта или чистящего средства R113
	Можно стирать при температуре воды 30 °C		Нельзя использовать сухую химическую чистку
	Можно стирать только вручную		Сушка на плоской поверхности
	Только сухая химическая чистка		Можно вешать для сушки
	Можно отбеливать в холодной воде		Сушить на плечиках для одежды
	Не использовать отбеливатель		Можно сушить в сушилке при нормальной температуре
	Можно гладить при температуре 200 °C (макс.)		Можно сушить в сушилке при пониженной температуре
	Можно гладить при температуре 150 °C (макс.)		Нельзя сушить в сушилке

## ЗАЩИТА ОКРУЖАЮЩЕЙ СРЕДЫ

- Данное устройство изготовлено из материалов, подлежащих вторичной переработке. Если вы решили утилизировать устройство, следуйте местным правилам по утилизации бытовых отходов. Отрежьте кабель питания, чтобы устройство нельзя было подключить к источнику питания. Снимите дверцу, чтобы животные или маленькие дети не оказались запертыми в машине.
- Не превышайте количество средства для стирки, рекомендованное в инструкциях производителя.
- Используйте пятновыводители и отбеливатели перед запуском цикла стирки, только если это крайне необходимо.
- Экономьте воду и электроэнергию, полностью загружая машину при стирке (точный вес загружаемого белья зависит от используемой программы стирки).

## ЗАЯВЛЕНИЕ О СООТВЕТСТВИИ СТАНДАРТАМ

Данное устройство соответствует европейским требованиям по безопасности, директиве ЕС 93/68 и стандарту EN 60335.

## ТЕХНИЧЕСКИЕ ХАРАКТЕРИСТИКИ

ТИП		СТИРАЛЬНАЯ МАШИНА С ФРОНТАЛЬНОЙ ЗАГРУЗКОЙ													
РАЗМЕРЫ	WF8804AP/WF8804LP/WF8804FP WF8802AP/WF8802LP/WF8802FP WF8800AP/WF8800LP/WF8800FP			WF8704AP/WF8704LP/WF8704FP WF8702AP/WF8702LP/WF8702FP WF8700AP/WF8700LP/WF8700FP											
	Ш 598 мм x Г 600 мм x В 844 мм			Ш 598 мм x Г 600 мм x В 844 мм											
ДАВЛЕНИЕ ВОДЫ		50 кПа – 800 кПа													
ОБЪЕМ ВОДЫ		64 л			56 л										
ВЕС	WF8804AP/ WF8804LP/ WF8804FP		WF8802AP/ WF8802LP/ WF8802FP		WF8800AP/ WF8800LP/ WF8800FP		WF8704AP/ WF8704LP/ WF8704FP		WF8702AP/ WF8702LP/ WF8702FP		WF8700AP/ WF8700LP/ WF8700FP				
	74 кг		73 кг		72 кг		65 кг		64 кг		63 кг				
СТИРКА И ОТЖИМ		8,0 кг						7,0 кг							
ПОТРЕБЛЯЕМАЯ МОЩНОСТЬ	МОДЕЛЬ		WF8804AP/WF8804LP/WF8804FP WF8802AP/WF8802LP/WF8802FP WF8800AP/WF8800LP/WF8800FP						WF8704AP/WF8704LP/WF8704FP WF8702AP/WF8702LP/WF8702FP WF8700AP/WF8700LP/WF8700FP						
	СТИРКА		220 В		150 Вт		220 В		150 Вт		220 В		150 Вт		
			240 В		150 Вт		240 В		150 Вт		240 В		150 Вт		
	СТИРКА И НАГРЕВАНИЕ		220 В		2000 Вт		220 В		2000 Вт		220 В		2000 Вт		
			240 В		2400 Вт		240 В		2400 Вт		240 В		2400 Вт		
	ОТЖИМ		МОДЕЛЬ		WF8804AP/ WF8804LP/ WF8804FP		WF8802AP/ WF8802LP/ WF8802FP		WF8800AP/ WF8800LP/ WF8800FP		WF8704AP/ WF8704LP/ WF8704FP		WF8702AP/ WF8702LP/ WF8702FP		WF8700AP/ WF8700LP/ WF8700FP
230 В			600 Вт		550 Вт		500 Вт		600 Вт		550 Вт		500 Вт		
СЛИВ		34 Вт													
УПАКОВКА ВЕС	МОДЕЛЬ		WF8804AP/WF8804LP/WF8804FP WF8802AP/WF8802LP/WF8802FP WF8800AP/WF8800LP/WF8800FP						WF8704AP/WF8704LP/WF8704FP WF8702AP/WF8702LP/WF8702FP WF8700AP/WF8700LP/WF8700FP						
	БУМАГА		2,5 кг						2,5 кг						
	ПЛАСТИК		1,0 кг						1,5 кг						
ОБОРОТЫ ОТЖИМА	МОДЕЛЬ		WF8804AP/WF8704AP WF8804LP/WF8704LP WF8804FP/WF8704FP			WF8802AP/WF8702AP WF8802LP/WF8702LP WF8802FP/WF8702FP			WF8800AP/WF8700AP WF8800LP/WF8700LP WF8800FP/WF8700FP						
	об/мин		1400			1200			1000						

Внешний вид и характеристики изделия могут изменяться без предварительного уведомления в целях усовершенствования продукта.

Подлежит использованию по назначению в нормальных условиях  
 Рекомендуемый период: 7 лет  
 Изготовитель оставляет за собой право изменять дизайн и спецификации без предварительного уведомления



- Сертификат : РОСС КР. АЯ46. В15875  
- Срок Действия : С 11.05.2006 г. по 10.05.2009 г.

СДЕЛАНО В КОРЕЕ  
ИЗГОТОВИТЕЛЬ: САМСУНГ  
ТОВАР СЕРТИФИЦИРОВАН ФИРМОЙ РОСТЕСТ - МОСКВА  
АДРЕС ИЗГОТОВИТЕЛЯ:  
САМСУНГ ЭЛЕКТРОНИКС КО., ЛТД  
271# OSEON - DONG, GWANGSAN - GU,  
GWANGJU - CITY KOREA

#### В СЛУЧАЕ ВОЗНИКНОВЕНИЯ ВОПРОСОВ ИЛИ КОММЕНТАРИЕВ

<b>Страна</b>	<b>ТЕЛЕФОН</b>	<b>ВЕБ-УЗЕЛ</b>
RUSSIA	8-800-555-55-55	<a href="http://www.samsung.com">www.samsung.com</a>
UKRAINE	8-800-502-0000	<a href="http://www.samsung.com">www.samsung.com</a>
KAZAKHSTAN	8-10-800-500-55-500	<a href="http://www.samsung.kz">www.samsung.kz</a>
UZBEKISTAN	8-10-800-500-55-500	<a href="http://www.samsung.uz">www.samsung.uz</a>
KYRGYZSTAN	00-800-500-55-500	<a href="http://www.samsung.kz">www.samsung.kz</a>
LITHUANIA	8-800-77777	<a href="http://www.samsung.lt">www.samsung.lt</a>
LATVIA	800-7267	<a href="http://www.samsung.com/lv">www.samsung.com/lv</a>
ESTONIA	800-7267	<a href="http://www.samsung.ee">www.samsung.ee</a>

Код: DC68-02600F\_RU