

WF9694FR(A/C/D/F/G/H/R/S/TV/W/Z) WF9592AR(A/C/D/F/G/H/R/S/TV/W/Z)
WF9692FR(A/C/D/F/G/H/R/S/TV/W/Z) WF9590AR(A/C/D/F/G/H/R/S/TV/W/Z)
WF9690FR(A/C/D/F/G/H/R/S/TV/W/Z) WF9598AR(A/C/D/F/G/H/R/S/TV/W/Z)
WF9698FR(A/C/D/F/G/H/R/S/TV/W/Z) WF9694NR(A/C/D/F/G/H/R/S/TV/W/Z)
WF9592FR(A/C/D/F/G/H/R/S/TV/W/Z) WF9692NR(A/C/D/F/G/H/R/S/TV/W/Z)
WF9590FR(A/C/D/F/G/H/R/S/TV/W/Z) WF9690NR(A/C/D/F/G/H/R/S/TV/W/Z)
WF9598FR(A/C/D/F/G/H/R/S/TV/W/Z) WF9698NR(A/C/D/F/G/H/R/S/TV/W/Z)
WF9694AR(A/C/D/F/G/H/R/S/TV/W/Z) WF9592NR(A/C/D/F/G/H/R/S/TV/W/Z)
WF9692AR(A/C/D/F/G/H/R/S/TV/W/Z) WF9590NR(A/C/D/F/G/H/R/S/TV/W/Z)
WF9690AR(A/C/D/F/G/H/R/S/TV/W/Z) WF9598NR(A/C/D/F/G/H/R/S/TV/W/Z)
WF9698AR(A/C/D/F/G/H/R/S/TV/W/Z)

Стиральная машина

Руководство пользователя

Удивительные ВОЗМОЖНОСТИ

Благодарим за приобретение продукции компании Samsung. Зарегистрируйте свое устройство по адресу

www.samsung.com/register



Функции новой стиральной машины Samsung

Новая стиральная машина изменит ваше представление о стирке белья. Благодаря своим превосходным качествам стиральная машина Samsung способна превратить рутинный процесс в удовольствие.

- **Стирка детской одежды**

Стиральная машина Samsung содержит программы стирки, позволяющие защитить одежду детей с чувствительной кожей.

Применение этих программ снизит риск раздражения кожи у детей, так как после стирки в одежде остается меньше частиц стирального порошка. Кроме того, программы предусматривают разделение белья на различные типы. Режим стирки определяется по характеристикам ткани, поэтому дети ощущают свежесть и чистоту, надевая выстиранную одежду.

- **Замок от детей**

Функция блокировки панели управления «Замок от детей» позволяет исключить вмешательство детей в работу машины.

При использовании данной функции процесс эксплуатации машины будет защищен от играющих детей.

- **Стирка шерсти**

Стиральная машина проверена компанией Woolmark. Она соответствует требованиям к стиральным машинам, предназначенным для стирки шерстяных вещей, допускающих машинную стирку.

Одежду из различных тканей следует стирать в соответствии с инструкциями на ярлычке, пришитом к одежде, согласно указаниям компаний Woolmark и Samsung.

- **Отложенный старт**

Эта функция позволяет отложить цикл стирки (не более чем на 19 часов с интервалом в 1 час), чтобы можно было пользоваться стиральной машиной в удобное для вас время.

- **Быстрая стирка**

Не теряйте времени! Для стирки требуется менее получаса.

Наша 29-минутная программа быстрой стирки — прекрасное решение для тех, кто постоянно занят. Теперь можно постирать любимую одежду всего за 29 минут!

- **Программы «Деликатная» и «Ручная стирка»**

Особо бережная стирка деликатных тканей достигается благодаря подбору температурного режима, щадящему алгоритму движений барабана и увеличенному объему воды.

- **Керамический нагревательный элемент обладает высокой надежностью и более экономичен (на некоторых моделях)**

Новый керамический нагревательный элемент вдвое надежнее обычных нагревательных элементов, что позволяет сократить расходы на ремонт. Кроме того, такой нагревательный элемент не покрывается накипью в жесткой воде и помогает экономить электроэнергию.

- **Широкая дверца**

Широкая дверца обеспечивает удобный просмотр! Теперь не составит труда загружать белье в машину и вынимать его оттуда, даже такие крупные вещи, как постельные принадлежности, полотенца и т. д.











Данная инструкция содержит важные сведения по установке, использованию и уходу за стиральной машиной Samsung. В ней вы узнаете, как работает панель управления, как использовать все функции и возможности стиральной машины. В разделе «Устранение неполадок и расшифровка сообщений об ошибках» на стр. 29 указано, что следует делать в случае возникновения неполадок

Информация по технике безопасности

В руководстве встречаются метки «Предупреждение»  и «Внимание» . Приведенные ниже предупреждения и инструкции по технике безопасности не охватывают все возможные условия и ситуации, которые могут возникнуть. Пользователь должен руководствоваться здравым смыслом, быть внимательным и осторожным при установке, обслуживании и эксплуатации стиральной машины. Компания Samsung не несет ответственности за повреждения, возникающие вследствие неправильного обращения.

ВАЖНЫЕ МЕТКИ БЕЗОПАСНОСТИ И ПРЕДУПРЕЖДЕНИЯ

Значки и символы, используемые в данном руководстве пользователя:

 ПРЕДУПРЕЖДЕНИЕ!	Различного рода случайности или несоблюдение мер предосторожности могут привести к получению серьезной травмы или летальному исходу.
 ВНИМАНИЕ!	Различного рода случайности или несоблюдение мер предосторожности могут привести к получению мелких травм или повреждению имущества.
 ВНИМАНИЕ!	Чтобы снизить риск возникновения пожара, взрыва, поражения электрическим током или получения травмы при использовании стиральной машины, соблюдайте следующие основные меры предосторожности.
	НЕ экспериментировать.
	НЕ разбирать.
	НЕ вмешиваться в работу устройства.
	Всегда следуйте инструкциям.
	Выдерните вилку из розетки.
	Во избежание поражения электрическим током стиральную машину следует заземлить.
	За справкой обратитесь в сервисный центр.
	Примечание.

Предупреждающие знаки служат для предотвращения травм. Следите за их наличием.

Ознакомившись с руководством, сохраните его в надежном месте для справки.

 Перед использованием прочтите все инструкции.

Как и при работе с любым электрическим оборудованием, содержащим движущиеся части, существует потенциальная опасность. Чтобы использование данной машины было безопасным, ознакомьтесь с инструкцией и соблюдайте осторожность.

Устройство предназначено только для использования в помещениях.

Установите и выровняйте машину на полу, который может выдержать ее вес.

4_ Информация по технике безопасности

 Устройство должно быть подключено к заземленной розетке. Подключение без заземления запрещается.



Чтобы снизить риск возникновения пожара или взрыва,

ВНИМАНИЕ

- не стирайте в машине вещи, которые были выстираны, замочены или обработаны бензином, жидкостью для сухой чистки или другими горючими или взрывоопасными веществами. Пары таких веществ могут воспламеняться или взрываться. Перед стиркой в машине вещей, на которые попала чистящая жидкость или другие воспламеняющиеся вещества, прополощите эти вещи вручную. Убедитесь, что с вещей удалены все следы опасных веществ и паров. К опасным веществам относятся: ацетон, спирт, бензин, керосин, некоторые бытовые чистящие жидкости и пятновыводители, скипидар, воск и парафин, а также средства для удаления воска и парафина.
- Не помещайте в стиральную машину бензин, жидкости для сухой чистки и другие воспламеняющиеся и взрывоопасные вещества.
- При определенных условиях в трубах с горячей водой, а также в бытовом водонагревателе, если он не использовался две недели или более, может образовываться газообразный водород. **ВОДОРОД ВЗРЫВООПАСЕН**. Если горячую воду не включали на протяжении двух или более недель, откройте в доме все краны горячей воды и выпускайте воду в течение нескольких минут перед использованием стиральной машины. При этом весь накопившийся водород будет высвобожден. Поскольку водород воспламеняется, в течение этого времени не следует курить и зажигать огонь.

В случае утечки газа немедленно проветрите помещение, не прикасаясь к вилке электропитания.



Перед обслуживанием стиральной машины следует отключать ее от электросети, вынимая вилку из розетки.

Карманы одежды, предназначенной для стирки, должны быть пустыми. Наличие твердых и острых предметов, например монеток, булавок, гвоздей или камней, может привести к серьезным повреждениям стиральной машины. Не следует стирать вещи с большими пряжками, пуговицами и другими крупными металлическими деталями.

Перед открытием дверцы устройства убедитесь, что вода стекла. Не открывайте дверцу, если вода стекла не полностью.



Не следует пытаться ремонтировать, заменять компоненты и обслуживать стиральную машину самостоятельно, если вы не полностью понимаете инструкции по ремонту и не обладаете навыками для его выполнения. Работа, выполненная неквалифицированным лицом, приведет к прекращению действия гарантии.

При подключении к водопроводу используйте новые шланги. Не рекомендуется использовать старые шланги.

Водяные шланги со временем изнашиваются. Необходимо периодически проверять состояние шлангов и заменять их по мере износа, но не реже чем каждые 5 лет.

Перед использованием устройства все упаковочные и транспортировочные болты должны быть удалены. Если их не удалить, это может привести к серьезным повреждениям. См. раздел «Удаление транспортировочных болтов» на стр. 12.



Перед первой стиркой следует запустить полный цикл стирки без загрузки белья. См. раздел «Первая стирка белья».

Информация по технике безопасности

Устройство предназначено только для домашнего использования.



Подключение к водопроводу и электросети должно быть выполнено квалифицированным специалистом в соответствии с инструкциями производителя (см. раздел «Установка стиральной машины») и требованиями безопасности, установленными местным законодательством.



Перед чисткой и обслуживанием устройства следует выключать его из розетки.

После использования следует обязательно отключать устройство от электросети и перекрывать воду.

Карманы одежды, предназначенной для стирки, должны быть пустыми.

Наличие твердых и острых предметов, например монеток, булавок, гвоздей или камней, может привести к серьезным повреждениям устройства.

Не позволяйте детям и домашним животным забираться в стиральную машину и играть в ней или на ней. Это может привести к травмам и удушью.

Во время цикла стирки стеклянная дверца сильно нагревается. Не прикасайтесь к ней во время стирки.



Не следует пытаться ремонтировать устройство самостоятельно. Ремонт, выполненный неопытным или неквалифицированным специалистом, может стать причиной травмы и повлечь за собой необходимость более серьезного ремонтного обслуживания.

Если повреждена вилка (кабель питания), в целях безопасности ее необходимо заменить аналогичной вилкой у производителя или сотрудника сервисной службы.

Данное устройство должно обслуживаться в авторизованном сервисном центре и только с использованием оригинальных запасных частей.



Не разрешайте детям и домашним животным играть со стиральной машиной и забираться в нее. Дверцу стиральной машины трудно открыть изнутри; ребенок, забравшийся в машину, может получить серьезные травмы.



Данное устройство не предназначено для использования детьми или инвалидами, за исключением случаев, когда за ними осуществляет контроль ответственное лицо, чтобы обеспечить безопасность использования устройства.

Не разрешайте детям играть со стиральной машиной.

Для безопасного использования устройства пользователь должен ознакомиться с руководством по эксплуатации и всегда соблюдать осторожность.

Данное устройство следует разместить так, чтобы после установки имелся свободный доступ к сетевой вилке, клапанам подачи воды и слива.



Упаковочные материалы могут быть опасны для детей. Храните все упаковочные материалы (пластиковые и полиэтиленовые пакеты) в местах, недоступных для детей.

Не следует использовать воду, содержащую масло, крем или лосьон, которую можно приобрести в косметических магазинах или массажных салонах.

- В противном случае это может привести к деформации уплотнителей, что в свою очередь приведет к сбоям в работе или утечке воды.

Бак стиральной машины из нержавеющей стали обычно не подвергается коррозии. Однако если в баке в течение длительного времени находятся металлические предметы (например заколка для волос), он может покрыться ржавчиной.

- Не следует оставлять в баке на длительное время воду или отбеливающее вещество, содержащее хлор.
- Не следует часто использовать или оставлять на длительное время воду с содержанием железа. Если на поверхности бака начнет появляться ржавчина, для чистки поверхности используйте нейтральное чистящее средство и губку или мягкую ткань (ни в коем случае не используйте металлическую щетку).

Поскольку вентиляционные отверстия стиральной машины находятся снизу, не допускайте, чтобы их закрывал ковер.

Используйте новые шланги, старые шланги использовать не рекомендуется.

Указания относительно знака WEEE



Наличие этого символа на изделии или в сопроводительной документации указывает на то, что по окончании срока службы изделие не должно выбрасываться с другими бытовыми отходами. Чтобы не наносить вреда окружающей среде и здоровью людей в результате неконтролируемой утилизации отходов, отделяйте такие изделия от остального мусора и сдавайте их на переработку с целью повторного использования ценных материалов.

Сведения о том, куда и в каком виде следует сдавать бытовое изделие для экологически безвредной переработки, можно получить на предприятии розничной торговли, где была совершена покупка, или у соответствующего органа местной власти.

Коммерческим пользователям следует обратиться к своему поставщику, а также внимательно прочитать условия договора купли-продажи. Запрещается утилизировать это изделие с другими отходами производственной деятельности.

Содержание

УСТАНОВКА СТИРАЛЬНОЙ МАШИНЫ	9	Проверка комплектации
	10	Проверка требований к установке
	10	Подключение к электросети и заземление
	10	Подсоединение шланга подачи воды
	11	Подключение сливного шланга
	11	Выбор места для установки машины
	11	Температура в помещении
	11	Установка в шкафах и в закрытых помещениях
	9	
СТИРКА БЕЛЬЯ	17	Первая стирка
	17	Общие указания
	18	Использование панели управления
	20	Замок от детей
	20	Отключение звука
	20	Отложенный старт
	21	Стирка с использованием переключателя циклов
	22	Установка режима стирки вручную
	22	Инструкции по стирке белья
	24	Сведения о средствах для стирки и добавках
	24	Использование средств для стирки
	24	Отсек средств для стирки
	17	
ЧИСТКА И УХОД ЗА СТИРАЛЬНОЙ МАШИНОЙ	25	Экстренный слив воды из стиральной машины
	25	Чистка внешней поверхности стиральной машины
	26	Чистка отсека средств для стирки и ниши
	27	Чистка фильтра для мусора
	27	Чистка сетчатого фильтра шланга подачи воды
	28	Ремонт замерзшей стиральной машины
	28	Хранение стиральной машины
	25	
УСТРАНЕНИЕ НЕПОЛАДОК И РАСШИФРОВКА СООБЩЕНИЙ ОБ ОШИБКАХ	29	Неисправности и способы их устранения
	30	Расшифровка сообщений об ошибках
	29	
ТАБЛИЦА ПРОГРАММ	31	Таблица программ
	31	
ПРИЛОЖЕНИЕ	32	Описание обозначений на этикетках одежды
	32	Защита окружающей среды
	33	Заявление о соответствии стандартам
	33	Технические характеристики
	32	

Установка стиральной машины

Следует строго соблюдать данную инструкцию, чтобы стиральная машина работала исправно и при стирке не возникало риска получения травм.

ПРОВЕРКА КОМПЛЕКТАЦИИ

Распакуйте стиральную машину и проверьте ее на наличие повреждений вследствие транспортировки. Убедитесь также, что в комплект входят все элементы, указанные ниже. Если стиральная машина была повреждена во время транспортировки или в комплект входят не все элементы, незамедлительно обратитесь в сервисный центр Samsung или к дилеру компании Samsung.

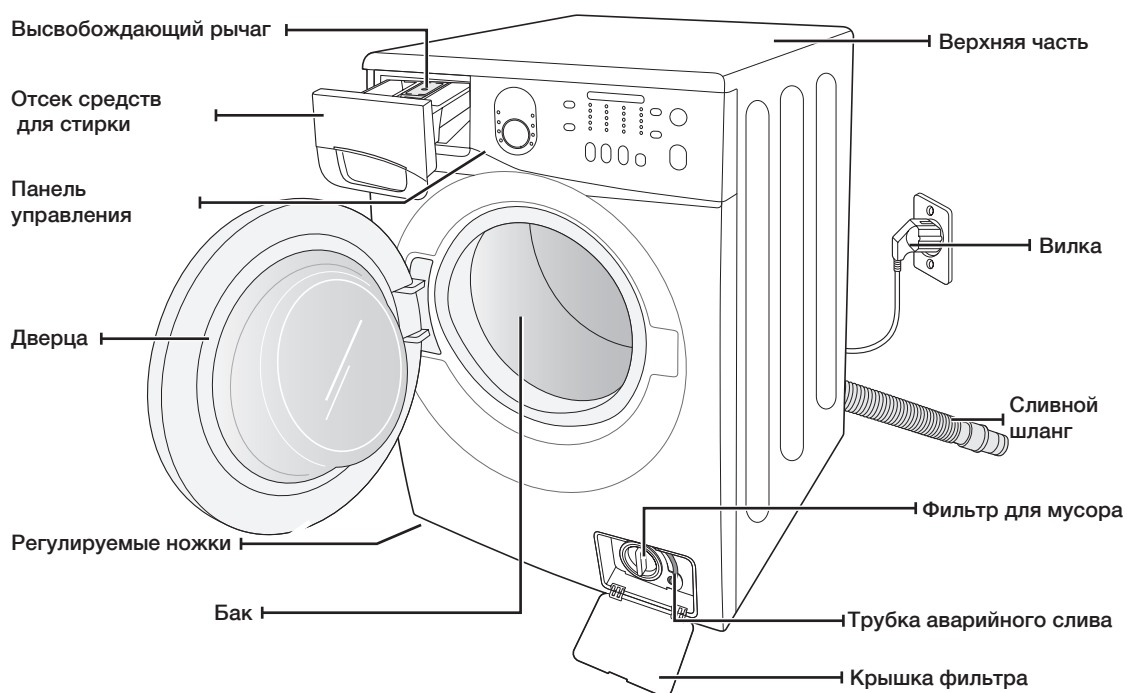

Гаечный ключ

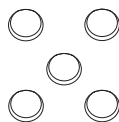

Заглушки для отверстий



Шланг подачи воды



Держатель шланга



Защелка крышки

Установка стиральной машины

ПРОВЕРКА ТРЕБОВАНИЙ К УСТАНОВКЕ

Подключение к электросети и заземление

Во избежание риска пожара, удара электрическим током и травм провода и заземление должны быть выполнены в соответствии со стандартами ANSI/FNPA №70 и местными нормами и правилами. Владелец устройства несет личную ответственность за правильное подключение устройства к электросети.

 **Предупреждение!** Запрещается использовать удлинитель.
Используйте только кабель питания, поставляемый со стиральной машиной.

При подготовке к установке проверьте соответствие сети электропитания следующим требованиям:

- 220–240 В, 50 Гц, предохранитель или автоматический выключатель на 15 А.
- Стиральная машина должна быть подключена к отдельной цепи, к которой не подключены другие устройства.

Стиральная машина должна быть заземлена. В случае неполадок или поломки стиральной машины заземление позволит снизить риск поражения электрическим током. Если стиральная машина поставляется с трехконтактной вилкой, подключите ее к правильно установленной и заземленной розетке.

 Не подключайте заземление к пластиковым поверхностям, газовым трубам, трубам отопления и водопровода.

Неправильное подключение заземления может привести к удару электрическим током. Перед использованием машины квалифицированный электрик должен проверить, правильно ли выполнено заземление. Не изменяйте вилку, поставляемую со стиральной машиной. Если вилка не подходит к розетке, попросите квалифицированного электрика установить подходящую розетку.

Подсоединение шланга подачи воды

Стиральная машина будет работать оптимальным образом при давлении воды 50–800 кПа. При давлении менее 50 кПа возможен отказ водного клапана, который не сможет полностью закрыться. Кроме того, стиральная машина может наполняться водой дольше допустимого времени, в результате чего устройство будет выключено. (В систему управления стиральной машины встроен ограничитель времени, чтобы избежать переполнения и затопления при обрыве внутреннего шланга.)

Краны водопровода должны находиться не дальше 122 см от задней стенки стиральной машины: в этом случае для подключения будет достаточно длины шлангов подачи воды, поставляемых со стиральной машиной.

 Если длины шлангов недостаточно, шланг нужной длины (до 305 см) можно приобрести в хозяйственном магазине.

Чтобы уменьшить риск протечки воды:

- обеспечьте удобный доступ к кранам;
- закрывайте краны, когда стиральная машина не используется;
- периодически проверяйте наличие протечек.

 **Предупреждение!** Перед первым использованием стиральной машины убедитесь в отсутствии протечек во всех шлангах, клапанах и кранах.

Подключение сливного шланга

Компания Samsung рекомендует использовать вертикальную трубу высотой 46 см. Сливной шланг должен быть направлен в вертикальную трубу через держатель. Внутренний диаметр вертикальной трубы должен быть больше внешнего диаметра сливного шланга. Сливной шланг прикрепляется к стиральной машине на фабрике.

Выбор места для установки машины

Стиральную машину рекомендуется устанавливать на прочный пол. При установке на деревянный пол может потребоваться укрепить его, чтобы уменьшить вибрацию и несбалансированную нагрузку. При установке на ковер или на мягкую плитку вибрация стиральной машины усилится; при отжиге стиральная машина будет слегка двигаться. Не устанавливайте стиральную машину на помост и на непрочные поверхности.

Температура в помещении

Не устанавливайте стиральную машину в местах, где вода может замерзнуть, поскольку в машине (в водяном клапане, насосе и в шлангах) всегда остается немного воды. Замерзшая вода может повредить приводные ремни, насос и другие элементы.

Установка в шкафах и в закрытых помещениях

Для безопасной работы стиральной машины требуется обеспечить следующие зазоры:

с боков — 25 мм	сзади — 51 мм
сверху — 25 мм	спереди — 465 мм

При установке стиральной машины вместе с сушилкой спереди необходимо оставить просвет не менее 465 мм. Для одной стиральной машины просвета не требуется. Установка стиральной машины

ШАГ 1

Выбор места для установки машины

 Перед установкой стиральной машины убедитесь, что место ее установки соответствует следующим требованиям:

- ровный твердый пол без ковров и других покрытий, которые могут препятствовать вентиляции;
- место защищено от попадания прямых солнечных лучей;
- обеспечивается достаточная вентиляция;
- температура не опускается ниже 0 °C;
- расположение вдали от источников тепла (масляных или газовых нагревателей);
- достаточно места, чтобы кабель электропитания не проходил под стиральной машиной.

Установка стиральной машины

ШАГ 2

Удаление транспортировочных болтов

Перед использованием стиральной машины необходимо удалить все транспортировочные болты на задней панели устройства.

1. Ослабьте все транспортировочные болты с помощью ключа.

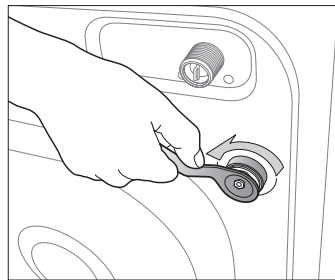

2. Захватите болт ключом и извлеките его через широкую часть отверстия. Повторите процедуру для каждого болта.

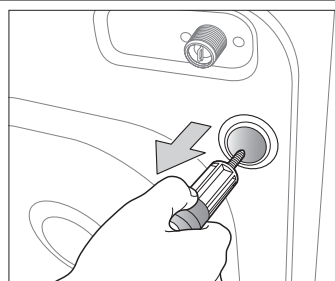

3. Закройте отверстия с помощью прилагаемых пластмассовых заглушек.

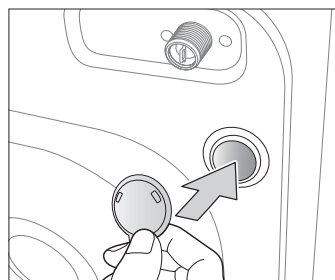

4. Сохраните транспортировочные болты для дальнейшего использования.

 **Предупреждение!** Упаковочные материалы могут быть опасны для детей. Храните все упаковочные материалы (пластиковые и полиэтиленовые пакеты) в недоступных для детей местах.

-  Вставьте защелку крышки (одна из деталей в пакете) в отверстие на задней стенке машины, откуда вы извлекли кабель питания.

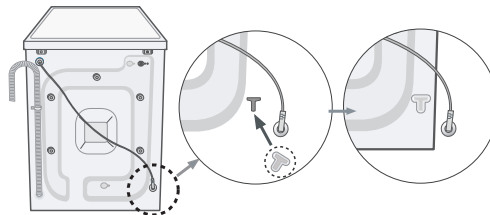

ШАГ 3**Регулировка высоты ножек**

 При установке стиральной машины убедитесь в наличии удобного доступа к вилке электропитания, шлангам подачи воды и слива.

1. Подвиньте стиральную машину в нужное место.

2. Если пол неровный, отрегулируйте высоту ножек, вращая их рукой в нужном направлении.

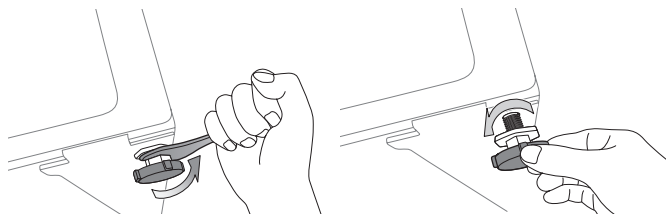

3. Когда стиральная машина будет установлена ровно, затяните стопорные гайки с помощью ключа.

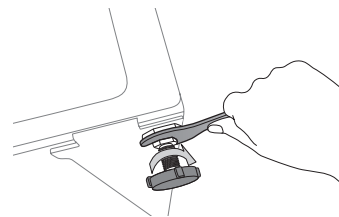
**ШАГ 4****Подсоединение шлангов подачи воды и слива****Подсоединение шланга подачи воды**

1. Возьмите шланг подачи холодной воды с Г-образной насадкой и подсоедините его к входному отверстию подачи холодной воды на задней стенке машины. Затяните соединение вручную.

 Один конец шланга подачи воды должен быть подключен к стиральной машине, а другой — к водопроводному крану. Шланг подачи воды не должен быть натянут. Если длины шланга недостаточно, используйте более длинный шланг высокого давления.

2. Подсоедините другой конец шланга подачи воды к водопроводному крану с холодной водой и затяните соединение вручную. При необходимости можно изменить положение шланга на стиральной машине. Для этого ослабьте соединение, поверните шланг и снова затяните соединение.

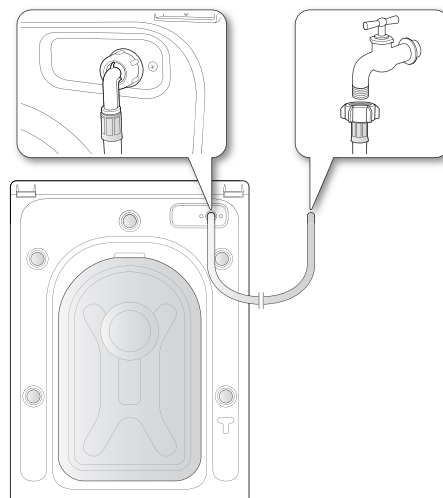
**Подключение к горячей воде (на некоторых моделях).**

1. Возьмите шланг подачи горячей воды с красной Г-образной насадкой и подсоедините его к входному отверстию подачи горячей воды на задней стенке машины. Затяните соединение вручную.
2. Подсоедините другой конец шланга подачи горячей воды к водопроводному крану с горячей водой и затяните соединение вручную.
3. Если требуется использовать только холодную воду, используйте Y-образную насадку.

Установка стиральной машины

Подсоединение шланга подачи воды (не для всех моделей)

1. Снимите адаптер со шланга подачи воды.

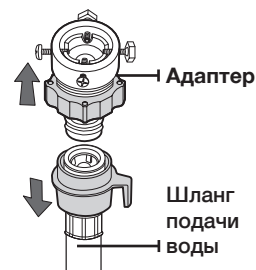

2. Сначала с помощью крестообразной отвертки ослабьте четыре винта на адаптере. Затем возьмите адаптер и поворачивайте часть (2) адаптера в направлении, указанном стрелкой, пока не образуется зазор шириной около 5 мм.

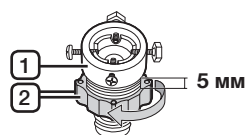

3. Подсоедините адаптер к водопроводному крану и туго затяните винты. Затем поворачивайте часть (2) в направлении, указанном стрелкой, и совместите части (1) и (2).

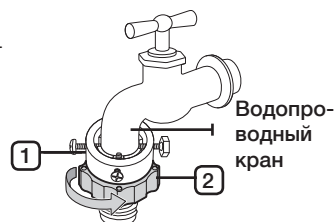

4. Подсоедините шланг подачи воды к адаптеру. Если отпустить часть (3), шланг автоматически подсоединится к адаптеру со щелчком.

-  Подключив шланг к адаптеру, потяните шланг вниз, чтобы проверить правильность подключения.

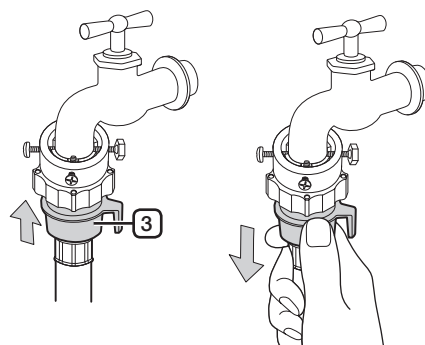

5. Подсоедините другой конец шланга подачи воды к впускному клапану для воды, расположенному в задней части стиральной машины. Заверните шланг по часовой стрелке до упора.

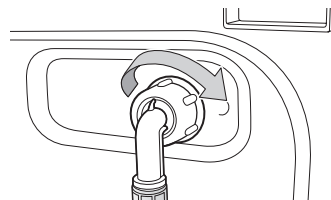

6. Включите подачу воды и убедитесь в отсутствии протечек. В случае протечек повторите процедуру подсоединения заново.



ПРЕДУПРЕЖДЕНИЕ

В случае протечек не используйте стиральную машину. Это может привести к травмам и поражению электрическим током.

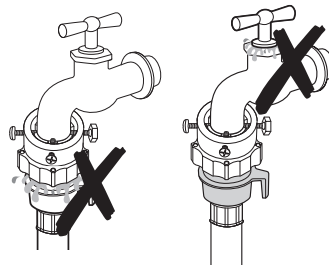

- Если кран имеет винтовую насадку, подключите шланг подачи воды к крану, как показано на рисунке.

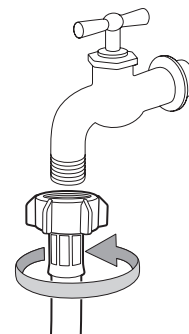

- ☞ Для подачи воды используйте наиболее удобный для этой цели водопроводный кран. В том случае, если кран имеет слишком большой диаметр, извлеките промежуточное кольцо, прежде чем подсоединять адаптер к водопроводному крану.

Установка стиральной машины

Подключение сливного шланга

Конец сливного шланга можно расположить тремя способами:

1. Провести через край раковины. Сливной шланг должен находиться не выше 90 см и не ниже 60 см над уровнем пола. Чтобы шланг был согнут, используйте поставляемый со стиральной машиной пластиковый держатель шланга. Прикрепите направляющую к стене при помощи крюка или к крану при помощи веревки, чтобы зафиксировать шланг.

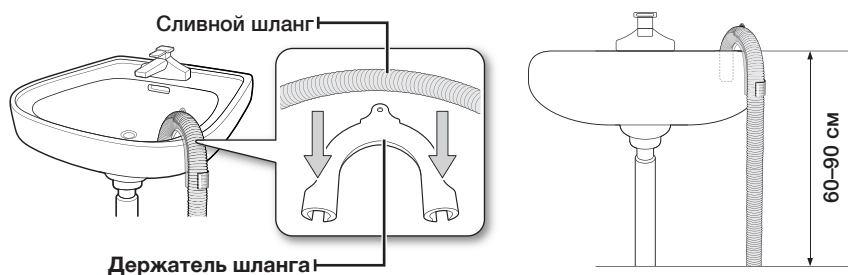

2. Вставить в ответвление сливной трубы раковины. Ответвление сливной трубы должно располагаться выше сифона слива раковины, чтобы конец шланга находился не ниже 60 см над уровнем пола.
3. Вставить в сливную трубу. Труба должна быть не короче 60 см и не длиннее 90 см. Рекомендуется использовать вертикальную трубу высотой 65 см.

ШАГ 5

Подключение стиральной машины к электросети

Включите вилку в розетку переменного тока напряжением 230 В, частотой 50 Гц. Розетка должна быть защищена 15-амперным предохранителем или автоматическим выключателем. (Дополнительные сведения о требованиях к электропитанию и заземлению см. на стр. 10.)

Стирка белья

Самая большая проблема, возникающая при первой стирке с помощью стиральной машины Samsung — это решение вопроса о том, что постирать в первую очередь.

ПЕРВАЯ СТИРКА

 Перед первой стиркой необходимо запустить полный цикл стирки без белья.

1. Нажмите кнопку Вкл.
2. Добавьте небольшое количество средства для стирки в отделение ② отсека средств для стирки.
3. Включите подачу воды в стиральную машину.
4. Нажмите кнопку Старт/Пауза.

 При этом удалится вода, которая могла остаться в машине после испытаний, выполненных производителем.

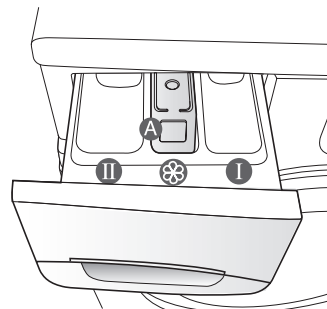

Отсек ①: средство для предварительной стирки или крахмал.

Отсек ②: средство для основной стирки, средство для смягчения воды, средство для предварительного замачивания, отбеливатель и пятновыводитель.

Отсек ③: добавки, например кондиционер для белья или вспомогательные вещества (заполнять следует не выше нижнего края перегородки «А» (МАКС.).)

ОБЩИЕ УКАЗАНИЯ

1. Загрузите белье в стиральную машину.

 **ПРЕДУПРЕЖДЕНИЕ!** Не перегружайте стиральную машину. Для определения объема загрузки для каждого типа белья см. таблицу на стр. 23.

- 
 - Убедитесь, что белье не попало в дверной прихлоп, поскольку это может привести к утечке воды.
 - После завершения цикла стирки средство для стирки может остаться в резиновых элементах передней части стиральной машины. Удалите оставшееся средство для стирки, поскольку это может вызвать утечку воды.
 - Не стирайте водоотталкивающие материалы.
2. Закройте дверцу до щелчка.
3. Включите питание.
4. Добавьте в отсек для средств средство для стирки и добавки.
5. Выберите необходимый цикл и параметры для загрузки. Загорится индикатор стирки, и на дисплее отобразится предполагаемое время стирки.
6. Нажмите кнопку Старт/Пауза.

Стирка белья

ИСПОЛЬЗОВАНИЕ ПАНЕЛИ УПРАВЛЕНИЯ

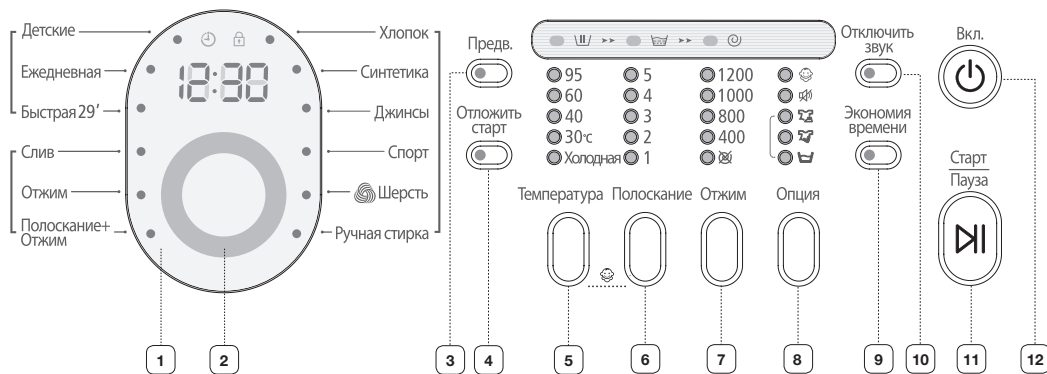

1 ЦИФРОВОЙ ГРАФИЧЕСКИЙ ДИСПЛЕЙ

Отображение оставшегося времени цикла стирки, всей информации о цикле стирки и сообщений об ошибках.

2 ПЕРЕКЛЮЧАТЕЛЬ ЦИКЛОВ

Выберите для цикла программу и скорость отжима.

Для получения более подробной информации см. раздел «Стирка белья с использованием переключателя циклов» (стр. 21).

Хлопок: средне- или слабозагрязненные изделия из хлопка, постельное белье, салфетки и скатерти, нижнее белье, полотенца, сорочки и т. п.

Синтетика: средне- или слабозагрязненные блузки, сорочки, и т. п., изготовленные из полиэфира (диолена, тревиры), полиамида (перлона, нейлона) или аналогичного состава.

Джинсы: повышенный уровень воды при основной стирке и дополнительное полоскание гарантируют, что стиральный порошок не останется на одежде.

Спорт: используется для водостойкой или прорезиненной одежды, чтобы сохранить отличный вид и придать ощущение свежести.

Шерсть: только для шерсти, которую можно стирать в машине. Объем загрузки должен быть меньше 2,0 кг.

Цикл стирки шерсти данной машины испытывался компанией Woolmark для вещей из шерсти, которую можно стирать в машине; при этом были соблюдены все инструкции по стирке, описанные на этикетке вещи и указанные производителем данной стиральной машины M0809 для серии WF95****, M0810 для серий WF96**** (номер сертификата IWS NOM INEE Co., Ltd.).

Ручная стирка: очень бережная стирка, как стирка вручную.

Детские: стирка при высокой температуре и дополнительное полоскание обеспечивают отсутствие частиц стирального порошка на детской одежде после стирки.

Ежедневная: режим используется для стирки повседневных вещей, таких как нижнее белье и сорочки.

Быстрая 29': используется для слегка загрязненной одежды, которую необходимо постирать быстро.





















Слив: простой слив воды из стиральной машины без отжима.

Отжим: дополнительный цикл отжима для более тщательного отжима.

Полоскание + Отжим: режим используется для белья, которое необходимо только прополоскать, или с целью добавления кондиционера для белья.

3 КНОПКА ПРЕДВАРИТЕЛЬНОЙ СТИРКИ

Нажмите эту кнопку для выбора предварительной стирки. Режим предварительной стирки доступен только при использовании следующих режимов: «Хлопок», «Синтетика», «Джинсы», «Спорт», «Детские» и «Ежедневная».

4	КНОПКА ОТЛОЖЕННОГО СТАРТА	Нажмите эту кнопку несколько раз для переключения доступных вариантов отложенного старта стирки (от 3 до 19 часов с шагом в один час). Отображаемое время — время окончания цикла стирки.	
5	КНОПКА ВЫБОРА ТЕМПЕРАТУРЫ	Нажмите эту кнопку несколько раз для переключения доступных вариантов температуры воды (холодная вода, 30 °С, 40 °С, 60 °С и 95 °С).	
6	КНОПКА ВЫБОРА ПОЛОСКАНИЯ	Нажмите эту кнопку для добавления дополнительных циклов полоскания. Максимальное количество циклов полоскания — пять.	
7	КНОПКА ВЫБОРА ОТЖИМА	Последовательно нажимайте кнопку для выбора скорости отжима.	
	WF9694	Все индикаторы выключены,  , 400, 800, 1200, 1400 об./мин	
	WF9692/WF9592	Все индикаторы выключены,  , 400, 800, 1000, 1200 об./мин	
	WF9690/WF9590	Все индикаторы выключены,  , 400, 600, 800, 1000 об./мин	
	WF9698/WF9598	Все индикаторы выключены,  , 400, 600, 800, 800+ об./мин	
<p>«Без отжима » — после последнего слива белье остается в баке без отжима.</p> <p>«Задержка полоскания (все индикаторы выключены)» — белье остается замоченным в воде, оставшейся после последнего полоскания. Перед извлечением белья должен быть выполнен цикл слива или отжима.</p>			
8	КНОПКА ВЫБОРА ПАРАМЕТРОВ СТИРКИ	<p>Нажмите эту кнопку несколько раз для переключения доступных параметров стирки:</p> <p>Замачивание  → Интенсивная стирка  → Легкое глажение </p> <p>→ Замачивание  + Интенсивная стирка  → Замачивание  + Легкое глажение </p> <p>→ Интенсивная стирка  + Легкое глажение </p> <p>→ Замачивание  + Интенсивная стирка  + Легкое глажение </p> <p>→ Выключено</p> <p>«Легкое глажение »: используйте этот режим, чтобы подготовить белье к легкому глажению.</p> <p>«Интенсивная стирка »: нажмите эту кнопку, если белье сильно загрязнено и необходима интенсивная стирка. Время работы увеличивается для каждого цикла.</p> <p>«Замачивание »: используйте этот режим для удаления пятен с вещей путем замачивания.</p> <ul style="list-style-type: none"> • Замачивание запускается через 13 минут после начала цикла стирки. • Замачивание продолжается 30 минут и состоит из шести циклов по 5 минут каждый: отжим в течение 1 минуты и ожидание в течение 4 минут. • Функция замачивания доступна только при использовании следующих режимов: «Хлопок», «Синтетика», «Джинсы», «Спорт», «Детские» и «Ежедневная». 	
	9	КНОПКА ВЫБОРА ЭКОНОМИИ ВРЕМЕНИ	Нажмите эту кнопку, чтобы машина постирала белье быстрее. Продолжительность стирки снизится. Эта функция доступна для режимов: «Хлопок», «Синтетика», «Джинсы», «Спорт» и «Детские».
	10	КНОПКА ОТКЛЮЧЕНИЯ ЗВУКА	<p>Функцию отключения звука можно выбрать для всех режимов. Если выбрана эта функция, звук будет отключен для всех режимов.</p> <ul style="list-style-type: none"> • Когда функция включена, загорается лампа на кнопке Отключение звука и индикатор «Отключение звука». • Если выключить функцию, прозвучит сигнал, лампа на кнопке отключения звука и индикатор «Отключение звука» погаснут.
	11	КНОПКА СТАРТ/ПАУЗА	Нажмите кнопку, чтобы приостановить или возобновить стирку.
12	КНОПКА ВКЛЮЧЕНИЯ	Нажмите кнопку один раз, чтобы включить стиральную машину, и нажмите повторно, чтобы выключить. Если стиральная машина остается включенной более 10 минут и при этом не производится никаких операций с кнопками, питание автоматически отключается.	

Стирка белья

Замок от детей

Функция блокировки «Замок от детей» позволяет заблокировать кнопки, чтобы дети не смогли изменить выбранный цикл стирки.

Включение/выключение

Для включения или выключения функции «Замок от детей» одновременно нажмите кнопки Температура и Полоскание и удерживайте их в течение 2 секунд. Когда функция включится, загорится индикатор Замок от детей.

Когда включена функция «Замок от детей», работает только кнопка Вкл. Функция «Замок от детей» остается включенной даже после включения и выключения питания или после отключения и повторного подключения кабеля питания.

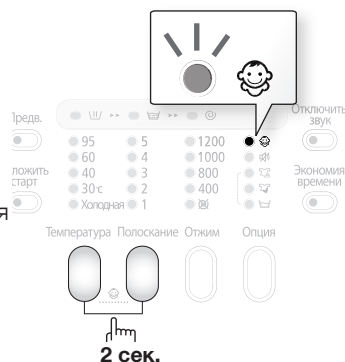

Отключение звука

Функцию отключения звука можно выбрать для всех режимов. Если выбрана эта функция, звук будет отключен для всех режимов. Даже если питание включается и выключается несколько раз, настройки остаются неизменными.

Включение/выключение

Если требуется включить или выключить функцию отключения звука, нажмите кнопку Отключение звука. Когда эта функция включится, загорится индикатор Отключение звука.

Отложенный старт

Можно запрограммировать стиральную машину так, чтобы она автоматически закончила стирку позже, выбрав время отсрочки на 3–19 часов (с шагом в 1 час). Отображаемое время — время окончания стирки.

1. Вручную или автоматически установите программу для стиральной машины в соответствии с типом ткани белья, предназначенного для стирки.
2. Нажмите кнопку Отложенный старт несколько раз, пока не будет установлено время задержки.
3. Нажмите кнопку Старт/Пауза. Загорится индикатор «Отложенный старт», и часы начнут отсчитывать время до завершения цикла стирки.
4. Чтобы отменить функцию «Отложенный старт», нажмите кнопку Вкл., затем снова включите стиральную машину.

Стирка с использованием переключателя циклов

Благодаря автоматической системе управления стиркой Fuzzy Control, разработанной компанией Samsung, стирка будет простой и приятной. При выборе программы стирки машина сама устанавливает правильную температуру, время и скорость стирки.

1. Откройте водопроводный кран.
 2. Нажмите кнопку Вкл.
 3. Откройте дверцу.
 4. Загрузите поочередно вещи, свободно размещая их в баке машины и избегая перегрузки.
 5. Закройте дверцу.
 6. Загрузите в соответствующие отсеки средство для стирки, кондиционер для белья и средство для предварительной стирки (если необходимо).
-  Режим предварительной стирки доступен только в том случае, если выбран цикл «Хлопок», «Синтетика», «Джинсы», «Спорт», «Детские» и «Ежедневная». Такая стирка необходима, только если вещи очень грязные.
7. Используйте переключатель циклов для выбора необходимого цикла в соответствии с типом материала: «Хлопок», «Синтетика», «Джинсы», «Спорт», «Деликатные», «Шерсть», «Ручная стирка», «Детские», «Ежедневная» и «Быстрая 29'». На панели управления будут гореть соответствующие индикаторы.
 8. Теперь с помощью соответствующих кнопок можно выбрать температуру стирки, количество полосканий, количество оборотов для отжима и время отсрочки.
 9. Нажмите кнопку Старт/Пауза , и стирка начнется. Загорится индикатор стирки, и на дисплее отобразится оставшееся время цикла.

Функция паузы

В течение 5 минут после начала стирки можно добавлять или извлекать белье.

1. Нажмите кнопку Старт/Пауза, чтобы открыть дверцу.

 Дверцу нельзя открыть, если вода слишком ГОРЯЧАЯ или уровень воды слишком ВЫСОКИЙ.

2. Закрыв дверцу, нажмите кнопку Старт/Пауза, чтобы продолжить стирку.

Цикл стирки завершен.

После завершения всего цикла стирки питание стиральной машины отключается автоматически.

1. Откройте дверцу.
2. Извлеките белье.

Стирка белья

Установка режима стирки вручную

Режим стирки можно установить вручную, без использования переключателя циклов.

1. Откройте водопроводный кран.
2. Нажмите кнопку Вкл. на стиральной машине.
3. Откройте дверцу.
4. Загрузите поочередно вещи, свободно размещая их в баке машины и избегая перегрузки.
5. Закройте дверцу.
6. Загрузите в соответствующие отсеки средство для стирки, кондиционер для белья и средство для предварительной стирки.
7. Нажмите кнопку Температура для выбора температуры стирки (холодная вода, 30 °С, 40 °С, 60 °С и 95 °С).
8. Нажмите кнопку Полоскание для выбора требуемого количества циклов полоскания. Максимальное количество циклов полоскания — пять. Продолжительность стирки будет соответственно увеличена.
9. Нажмите кнопку Отжим для выбора скорости отжима. При выборе программы задержки полоскания из стиральной машины можно извлекать мокрое белье. (☒ : без отжима, ☐ : задержка полоскания)
10. Нажмите кнопку Отложенный старт несколько раз для переключения доступных вариантов отложенного завершения стирки (от 3 до 19 часов с шагом в один час). Отображаемое время — время окончания стирки.
11. Нажмите кнопку Старт/Пауза, и стирка начнется.

ИНСТРУКЦИИ ПО СТИРКЕ БЕЛЬЯ

Следуйте этим простым инструкциям для получения самого чистого белья и наилучших результатов стирки.

 Перед стиркой всегда уточняйте особенности ухода за тканью, указанные на этикетке вещи.

Рассортируйте и постирайте белье в соответствии со следующими признаками.

- Ярлык с инструкцией по уходу. Рассортируйте белье на изделия из хлопка, смешанных тканей, синтетики, шелка, шерсти и вискозы.
- Цвет. Отделите цветные вещи от белых. Новые цветные вещи стирайте отдельно.
- Размер. Загрузка разных по размеру вещей в один цикл обеспечит более эффективную стирку.
- Чувствительность. Стирайте изделия из деликатных тканей отдельно, используя цикл стирки «Деликатные» для новых изделий из шерсти, штор и шелковых изделий. См. обозначения на этикетках вещей, предназначенных для стирки, или информацию по уходу за тканью в приложении.

Проверка карманов.

Перед каждой стиркой освобождайте все карманы. Наличие твердых и острых предметов, например монеток, булавок, гвоздей или камней, может привести к серьезным повреждениям стиральной машины. Не стирайте вещи с большими пряжками, пуговицами и другими крупными металлическими предметами.

Металлические элементы на одежде могут повредить одежду и бак. Перед стиркой одежды с пуговицами и вышивкой выверните ее. Если во время стирки молнии брюк и курток расстегнуты, они могут повредить бак. Перед стиркой молнии должны быть застегнуты и закреплены шнурком.

Одежда с длинными завязками может спутаться с другими элементами одежды, что может привести к их повреждению. Перед началом стирки убедитесь в том, что завязки закреплены. Предварительная стирка изделий из хлопка.

При использовании современных средств для стирки стиральная машина обеспечивает превосходные результаты, экономя электроэнергию, время, воду и средства. Однако если хлопковые вещи особенно сильно загрязнены, используйте для их стирки программу предварительной стирки в сочетании со средством для стирки на основе белков.

Определение объема загрузки.

Не перегружайте стиральную машину. В противном случае результаты стирки будут неудовлетворительными. Для определения объема загрузки в соответствии с типом белья используйте приведенную ниже таблицу.

Тип ткани	Объем загрузки	
	Модель WF9694 WF9692 WF9690 WF9698	WF9592 WF9590 WF9598
Хлопок — средне/слегка загрязненное — сильно загрязненное	7,0 кг	6,0 кг
Синтетика	3,0 кг	2,5 кг
Джинсы	3,0 кг	2,5 кг
Спортивная одежда	2,5 кг	2,0 кг
Wool	2,0 кг	2,0 кг

- 
 • Если белье загружено неравномерно (на дисплее загорается текст «UE»), перераспределите белье.
Если белье загружено неравномерно, эффективность отжима может снизиться.
- При стирке постельного белья или пуховых одеял может увеличиться время стирки или снизиться эффективность отжима.
- При стирке постельного белья или пуховых одеял рекомендуется загружать не более 1,8 кг вещей.

 **Бюстгалтеры следует стирать в специальных мешочках (приобретаются отдельно).**

- Металлические детали бюстгалтеров могут прорваться и повредить белье. Поэтому их следует класть в мешочки для белья из тонкой ткани.
- В дверце могут застрять небольшие вещи, такие как носки, перчатки, чулки и носовые платки. Их следует класть в мешочки для белья из тонкой сетки.

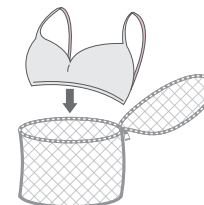

 Не следует стирать тонкое белье без другого белья. Это может вызвать повышенную вибрацию стиральной машины и привести к несчастным случаям и травмам.

Стирка белья

СВЕДЕНИЯ О СРЕДСТВАХ ДЛЯ СТИРКИ И ДОБАВКАХ

Использование средств для стирки

Тип средства для стирки должен соответствовать типу ткани (хлопок, синтетика, деликатные ткани, шерсть), ее цвету, температуре стирки и степени загрязнения. Всегда используйте средства для стирки с низким пенообразованием, разработанные для автоматических стиральных машин.

Следуйте рекомендациям изготовителя средства для стирки, основываясь на объеме белья, степени загрязнения и жесткости используемой воды. Если степень жесткости воды неизвестна, обратитесь в организацию, обеспечивающую водоснабжение.

- ✎ Не используйте затвердевшие или застывшие средства для стирки, поскольку они могут не раствориться в процессе стирки и оставаться в машине во время цикла полоскания. Это может привести к недостаточному полосканию белья и к переливанию воды через край вследствие засора отверстий.

Отсек средств для стирки

Данная стиральная машина оснащена отдельными отсеками для средств для стирки и кондиционера для белья. Перед запуском стиральной машины добавьте в соответствующие отсеки все необходимые средства для стирки.

- ✎ НЕ открывайте отсеки средств для стирки во время работы машины.

1. Выдвиньте отсек средств для стирки с левой стороны от панели управления.
2. Перед запуском стиральной машины добавьте в отсек для средств для стирки ② рекомендуемое количество средства.
3. При необходимости добавьте рекомендуемое количество кондиционера для белья в соответствующий отсек ③.
4. При использовании цикла предварительной стирки рекомендуемое количество средства для стирки следует добавить в отсек для предварительной стирки ①.

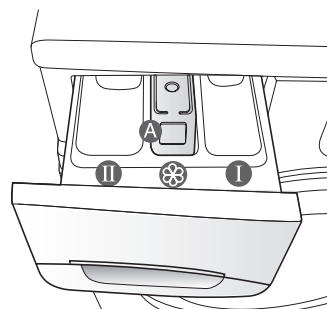

- ✎ При стирке больших предметов одежды НЕ используйте следующие типы средств для стирки:
 - средства для стирки в таблетках и капсулах;
 - средства для стирки при использовании шара и сетки.

- ✎ Концентрированные или густые кондиционеры для белья перед загрузкой в отсек следует разбавлять небольшим количеством воды (для предотвращения переливания через край вследствие блокировки отверстий).

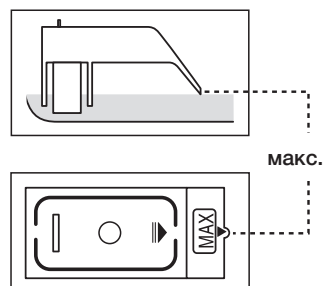

Чистка и уход за стиральной машиной

Поддержание чистоты стиральной машины позволяет улучшить ее производительность, избежать мелкого ремонта и продлить срок службы.

ЭКСТРЕННЫЙ СЛИВ ВОДЫ ИЗ СТИРАЛЬНОЙ МАШИНЫ

1. Отключите стиральную машину от источника питания.
2. Откройте крышку фильтра с помощью монеты или ключа.

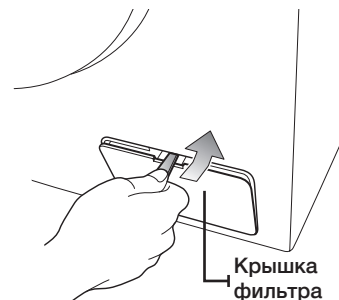

3. Потяните трубку аварийного слива на себя, чтобы снять ее с направляющей.



4. Снимите заглушку, закрывающую трубку аварийного слива.
5. Дайте воде стечь в таз.
6. Наденьте заглушку на трубку аварийного слива, наденьте трубку на направляющую.
7. Вставьте крышку фильтра на место.

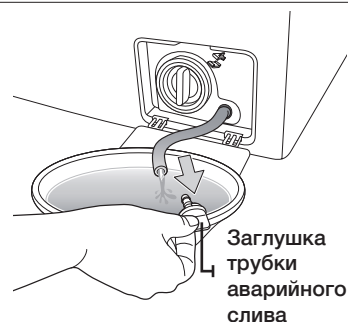

ЧИСТКА ВНЕШНЕЙ ПОВЕРХНОСТИ СТИРАЛЬНОЙ МАШИНЫ

1. Протрите поверхности стиральной машины, включая панель управления, мягкой тканью с использованием неабразивных бытовых чистящих средств.
2. Вытрите поверхность насухо мягкой тканью.
3. Не лейте на стиральную машину воду.

Чистка и уход за стиральной машиной

ЧИСТКА ОТСЕКА СРЕДСТВ ДЛЯ СТИРКИ И НИШИ

1. Нажмите высвобождающий рычаг, расположенный внутри отсека средства для стирки, и извлеките отсек.
2. Извлеките из отсека перегородку для жидких средств для стирки.

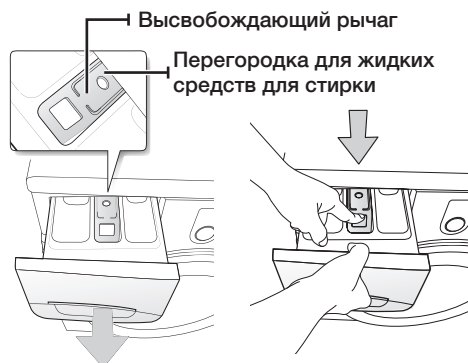

3. Промойте все части отсека проточной водой.

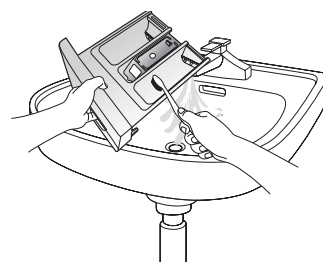

4. Очистите нишу для отсека с помощью старой зубной щетки.
5. Вставьте на место перегородку для жидких средств для стирки.
6. Установите отсек обратно на место.
7. Запустите полоскание, не загружая белье в бак стиральной машины.

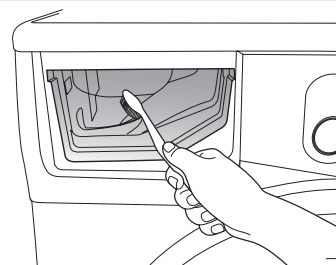

ЧИСТКА ФИЛЬТРА ДЛЯ МУСОРА

Фильтр для мусора рекомендуется чистить 5–6 раз в год или при появлении сообщения об ошибке «5E». (См. «Экстренный слив воды из стиральной машины» на предыдущей странице.)

1. Откройте крышку фильтра с помощью монеты или ключа.
2. Отвинтите заглушку трубки аварийного слива, повернув ее влево, и слейте воду.
3. Отвинтите крышку фильтра для мусора.

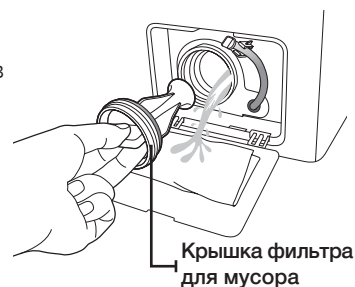

4. Смойте грязь и удалите мусор из фильтра. Убедитесь, что лопасти сливного насоса, расположенные за фильтром для мусора, могут работать без помех.
5. Завинтите крышку фильтра для мусора.
6. Вставьте крышку на место.

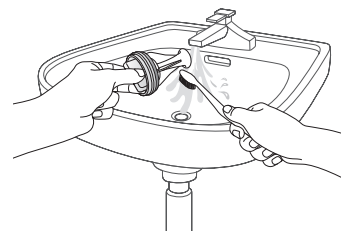

ЧИСТКА СЕТЧАТОГО ФИЛЬТРА ШЛАНГА ПОДАЧИ ВОДЫ

Сетчатый фильтр шланга подачи воды следует очищать как минимум раз в год, а также в случае появления сообщения об ошибке «4E».

1. Отключите подачу воды в стиральную машину.
2. Снимите шланг, закрепленный на задней панели стиральной машины. Для предотвращения выливания воды вследствие образования давления воздуха в шланге закройте шланг тканью.
3. С помощью пассатижей осторожно извлеките сетчатый фильтр, расположенный на конце шланга, и промойте его водой до полной очистки. Также прочистите внутреннюю и наружную поверхности штуцера, к которому подсоединяется шланг.
4. Установите фильтр на место.
5. Подсоедините шланг к стиральной машине.
6. Убедитесь, что на местах соединений нет утечек воды, и включите кран.

Чистка и уход за стиральной машиной

РЕМОНТ ЗАМЕРЗШЕЙ СТИРАЛЬНОЙ МАШИНЫ

Если температура упала ниже точки замерзания воды, и стиральная машина замерзла, выполните следующие действия.

1. Выключите стиральную машину из розетки.
2. Поливайте теплой водой водопроводный кран, к которому подсоединен шланг подачи воды, чтобы можно было отсоединить шланг.
3. Снимите шланг подачи воды и положите его в теплую воду.
4. Налейте теплую воду в бак стиральной машины и оставьте ее в нем на 10 минут.
5. Снова подсоедините шланг подачи воды к крану и проверьте, исправны ли функции подачи воды и слива.

ХРАНЕНИЕ СТИРАЛЬНОЙ МАШИНЫ

Если необходимо хранить стиральную машину продолжительное время, лучше всего слить воду и отключить машину от сети. Стиральная машина может выйти из строя, если перед помещением ее на хранение не слить воду из шлангов и внутренних элементов.

1. Выберите режим «Быстрая 29'» и добавьте отбеливатель в отсек для отбеливателя. Запустите на стиральной машине цикл стирки без загрузки белья.
2. Заверните водопроводные краны и отсоедините шланги забора воды.
3. Отключите стиральную машину от электросети и оставьте дверцу открытой, чтобы в бак поступал свежий воздух.

 Если стиральная машина хранилась при температуре ниже нуля, дайте время, чтобы оставшаяся в машине вода оттаяла перед ее использованием.

Устранение неполадок и расшифровка сообщений об ошибках

НЕИСПРАВНОСТИ И СПОСОБЫ ИХ УСТРАНЕНИЯ

ПРОБЛЕМА	ДЕЙСТВИЯ
Стиральная машина не запускается	<ul style="list-style-type: none">• Убедитесь, что машина правильно подключена к электросети.• Убедитесь, что дверца плотно закрыта.• Убедитесь, что водопроводный кран открыт.• Убедитесь, что нажата кнопка запуска/паузы.
Вода не подается или подается в недостаточном количестве	<ul style="list-style-type: none">• Полностью откройте водопроводный кран.• Убедитесь, шланг подачи воды не замерз.• Убедитесь, что шланг подачи воды не имеет перегибов.• Убедитесь, что фильтр шланга подачи воды не забит грязью.
После завершения стирки в отсеке остается средство для стирки	<ul style="list-style-type: none">• Убедитесь, что машина правильно работает при достаточном напоре воды.• Загружайте средства для стирки в середину отсека средств для стирки.
Стиральная машина вибрирует или работает слишком шумно.	<ul style="list-style-type: none">• Убедитесь, что машина установлена на ровную поверхность. Если поверхность неровная, отрегулируйте высоту ножек, чтобы установить машину ровно.• Убедитесь, что транспортировочные болты удалены.• Убедитесь, что машина не соприкасается ни с какими другими предметами.• Убедитесь, что белье загружено равномерно.
Стиральная машина не сливает воду или не отжимает белье	<ul style="list-style-type: none">• Убедитесь, что сливной шланг не имеет перегибов. Выпрямите шланг.• Убедитесь, что фильтр не забит грязью.
Дверца не открывается	<ul style="list-style-type: none">• Убедитесь, что вся вода слита из стиральной машины.• Убедитесь, что индикатор замка дверцы не горит. После слива воды индикатор должен погаснуть.

Если проблема остается, обратитесь в сервисную службу Samsung.

Устранение неполадок и расшифровка сообщений об ошибках

Расшифровка сообщений об ошибках

При возникновении неполадок на экране может появиться код ошибки. Найдите этот код в таблице и попробуйте выполнить указанные действия, прежде чем обращаться в сервисную службу.

КОД ОШИБКИ	ДЕЙСТВИЯ
dE	<ul style="list-style-type: none">• Закройте дверцу.
4E	<ul style="list-style-type: none">• Убедитесь, что водопроводный кран открыт.• Проверьте напор воды.
5E	<ul style="list-style-type: none">• Очистите фильтр для мусора.• Убедитесь, что сливной шланг подсоединен правильно.
UE	<ul style="list-style-type: none">• Белье загружено неравномерно. Распутайте запутавшееся белье и разместите его равномерно. В случае стирки только одной вещи (например махрового халата или джинсов) результат заключительного отжима может быть неудовлетворительным, и на дисплее отобразится сообщение об ошибке «UE».
сE/3E	<ul style="list-style-type: none">• Обратитесь в службу технической поддержки.

Если код ошибки не указан выше или если неисправность не удастся устранить предлагаемым способом, обратитесь в сервисный центр Samsung или к местным поставщикам Samsung.

Таблица программ

ТАБЛИЦА ПРОГРАММ

(● по желанию пользователя)

ПРОГРАММА	Макс. загрузка (кг)		СРЕДСТВА ДЛЯ СТИРКИ			Макс. темп. (°C)
	WF9694 WF9692 WF9690 WF9698	WF9592 WF9590 WF9598	Предварительная стирка	Стирка	Смягчитель	
Хлопок	7.0	6.0	●	Да	●	95
Синтетика	3.0	2.5	●	Да	●	60
Джинсы	3.0	2.5	●	Да	●	60
Спортивная одежда	2.5	2.0	●	Да	●	60
Шерсть	2.0	2.0	-	Да	●	40
Ручная стирка	2.0	2.0	-	Да	●	40
Стирка детской одежды	3.0	3.0	●	Да	●	95
Ежедневная стирка	3.0	3.0	●	Да	●	60
Быстрая стирка (29 минут)	3.0	2.0	-	Да	●	60

ПРОГРАММА	Скорость отжима (макс.) об./мин				Отложенный старт	Продолжительность цикла (мин)
	WF9694	WF9692 WF9592	WF9690 WF9590	WF9698 WF9598		
Хлопок	1400	1200	1000	800+	●	130
Синтетика	1200	1200	1000	800+	●	91
Джинсы	800	800	800	800	●	79
Спортивная одежда	1200	1200	1000	800+	●	74
Шерсть	800	800	800	800	●	39
Ручная стирка	400	400	400	400	●	32
Стирка детской одежды	1400	1200	1000	800+	●	133
Ежедневная стирка	1200	1200	1000	800+	●	71
Быстрая стирка (29 минут)	1400	1200	1000	800+	●	29





























1. Цикл с предварительной стиркой длится примерно на 15 минут дольше.
2. Продолжительность цикла измерена в условиях, указанных в стандарте IEC 60456 / EN 60456.
3. Фактическая продолжительность может различаться в зависимости от давления и температуры воды в водопроводе, загрузки и типа белья.
4. В режиме интенсивной стирки продолжительность цикла увеличивается для каждого цикла.

Приложение

ОПИСАНИЕ ОБОЗНАЧЕНИЙ НА ЭТИКЕТКАХ ОДЕЖДЫ

Следующие обозначения определяют указания по обработке одежды. Обозначения на этикетках указываются в следующем порядке: стирка, отбеливание, сушка и глажка, сухая химическая чистка при необходимости.

Данные условные обозначения используются всеми отечественными и зарубежными производителями одежды. Чтобы продлить срок службы вещей и избежать проблем при стирке, следуйте условным обозначениям на этикетках.

	Прочный материал		Можно гладить при температуре не более 100 °C
	Деликатный материал		Не гладить
 	Можно стирать при температуре воды 95 °C		При сухой химической чистке можно использовать любой растворитель
 	Можно стирать при температуре воды 60 °C		Сухая химическая чистка только с использованием перхлорида, бензина для заправки зажигалок, чистого спирта или чистящего средства R113
 	Можно стирать при температуре воды 40 °C		Сухая химическая чистка только с использованием авиационного бензина, чистого спирта или чистящего средства R113
 	Можно стирать при температуре воды 30 °C		Нельзя применять сухую химическую чистку
	Можно стирать только вручную		Сушка на плоской поверхности
	Только сухая химическая чистка		Можно развешивать для просушки
	Можно отбеливать в холодной воде		Сушить на плечиках для одежды
	Не отбеливать		Можно сушить в сушилке при нормальной температуре
	Можно гладить при температуре не более 200 °C		Можно сушить в сушилке при пониженной температуре
	Можно гладить при температуре не более 150 °C		Нельзя сушить в сушилке

ЗАЩИТА ОКРУЖАЮЩЕЙ СРЕДЫ

- Данное устройство произведено из материалов, подлежащих вторичной переработке. Если вы решили выбросить устройство, следуйте местным правилам по утилизации бытовых отходов. Отрежьте кабель питания, чтобы устройство нельзя было подключить к источнику питания. Снимите дверцу, чтобы животные или маленькие дети не могли запереться внутри устройства.
- Не превышайте количество средства для стирки, рекомендованное в инструкциях производителя.
- Используйте пятновыводители и отбеливатели перед запуском цикла стирки только в случае необходимости.
- Экономьте воду и электроэнергию, полностью загружая машину при стирке (точный вес загружаемого белья зависит от используемой программы стирки).

ЗАЯВЛЕНИЕ О СООТВЕТСТВИИ СТАНДАРТАМ

Данное устройство соответствует европейским требованиям по безопасности, директиве ЕС 93/68 и стандарту EN 60335.

ТЕХНИЧЕСКИЕ ХАРАКТЕРИСТИКИ

ТИП		СТИРАЛЬНАЯ МАШИНА С ФРОНТАЛЬНОЙ ЗАГРУЗКОЙ							
ГАБАРИТНЫЕ РАЗМЕРЫ		WF9694/WF9692/WF9690/WF9698							
		Ш 600 мм X Г 550 мм X В 850 мм							
ДАВЛЕНИЕ ВОДЫ		50–800 кПа							
ОБЪЕМ ВОДЫ		50 л							
МАССА		WF9694		WF9692/WF9690/ WF9608					
		61 кг		59 кг					
ЗАГРУЗКА ДЛЯ СТИРКИ И ОТЖИМА		7,0 кг							
ПОТРЕБЛЯЕМАЯ МОЩНОСТЬ		МОДЕЛЬ		WF9694/WF9692/WF9690/WF9698					
		СТИРКА		220 В		150 Вт			
				240 В		150 Вт			
		СТИРКА И НАГРЕВ		220 В		2000 Вт			
				240 В		2400 Вт			
		ОТЖИМ		МОДЕЛЬ		WF9694	WF9692	WF9690	WF9698
				230 В		580 Вт	530 Вт	500 Вт	430 Вт
СЛИВ		34 Вт							
МАССА УПАКОВКИ		МОДЕЛЬ		WF9694/WF9692/WF9690/WF9698					
		БУМАГА		2,5 кг					
		ПЛАСТИК		1,0 кг					
СКОРОСТЬ ВРАЩЕНИЯ ПРИ ОТЖИМЕ		МОДЕЛЬ		WF9694	WF9692	WF9690	WF9698		
		Об./мин		1400	1200	1000	800		

Изготовитель оставляет за собой право изменять внешний вид и технические характеристики устройства без предварительного уведомления.

Приложение

ТЕХНИЧЕСКИЕ ХАРАКТЕРИСТИКИ

ТИП		СТИРАЛЬНАЯ МАШИНА С ФРОНТАЛЬНОЙ ЗАГРУЗКОЙ				
ГАБАРИТНЫЕ РАЗМЕРЫ		WF9592/WF9590/WF9598				
		Ш 600 мм X Г 450 мм X В 850 мм				
ДАВЛЕНИЕ ВОДЫ		50–800 кПа				
ОБЪЕМ ВОДЫ		48 л				
МАССА		WF9592	WF9590/WF9598			
		56 кг	54 кг			
ЗАГРУЗКА ДЛЯ СТИРКИ И ОТЖИМА		6,0 кг				
ПОТРЕБЛЯЕМАЯ МОЩНОСТЬ		МОДЕЛЬ	WF9592/WF9590/WF9598			
		СТИРКА	220 В	150 Вт		
			240 В	150 Вт		
		СТИРКА И НАГРЕВ	220 В	2000 Вт		
			240 В	2400 Вт		
		ОТЖИМ	МОДЕЛЬ	WF9592	WF9590	WF9598
			230 В	550 Вт	500 Вт	430 Вт
СЛИВ		34 Вт				
МАССА УПАКОВКИ		МОДЕЛЬ	WF9592/WF9590/WF9598			
		БУМАГА	2,3 кг			
		ПЛАСТИК	0,8 кг			
СКОРОСТЬ ВРАЩЕНИЯ ПРИ ОТЖИМЕ		МОДЕЛЬ	WF9592	WF9590	WF9598	
		Об./мин	1200	1000	800	

Изготовитель оставляет за собой право изменять внешний вид и технические характеристики устройства без предварительного уведомления.

Подлежит использованию по назначению в нормальных условиях.
 Рекомендуемый период: 7 лет.
 Изготовитель оставляет за собой право изменять дизайн и спецификации без предварительного уведомления потребителя.

Заметки



Сертификат: РОСС КР. АЕ95. В33008
Срок действия: с 10.12.2008 г. по 09.12.2011 г.

ИЗГОТОВЛЕНО В КИТАЕ
ИЗГОТОВИТЕЛЬ: САМСУНГ
ТОВАР СЕРТИФИЦИРОВАН ФИРМОЙ РОСТЕСТ - МОСКВА
АДРЕС ИЗГОТОВИТЕЛЯ:
САМСУНГ ЭЛЕКТРОНИКС КО., ЛТД
501# SUHONG EAST Rd. INDUSTRY ZONE
SUZHOU, JIANGSU, CHINA



АЯ46



ОП004

ВОЗНИКЛИ ВОПРОСЫ ИЛИ ЗАМЕЧАНИЯ?

Страна	ПОЗВОНИТЕ НАМ	ИЛИ ПОСЕТИТЕ НАШ САЙТ
RUSSIA	8-800-555-55-55	www.samsung.ru
KAZAKHSTAN	8-10-800-500-55-500	www.samsung.com/kz_ru
UZBEKISTAN	8-10-800-500-55-500	www.samsung.com/kz_ru
KYRGYZSTAN	00-800-500-55-500	-
TADJIKISTAN	8-10-800-500-55-500	-
UKRAINE	8-800-502-0000	www.samsung.ua
LITHUANIA	8-800-77777	www.samsung.lt
LATVIA	8000-7267	www.samsung.com/lv
ESTONIA	800-7267	www.samsung.ee

Код DC68-02698B_RU