



WW12H8*****

Стиральная машина

Руководство по эксплуатации

Удивительные возможности

Благодарим за приобретение изделия компании Samsung.



SAMSUNG

Содержание

Меры предосторожности	3
Важные сведения по технике безопасности	3
Важные значки безопасности	3
Важные меры предосторожности	4
Инструкции для WEEE	10
Установка	11
Комплектация	11
Требования к установке	12
Пошаговая установка	14
Перед началом эксплуатации	18
Первоначальная настройка	18
Стирка белья	19
Использование лотка для моющего средства	21
Эксплуатация	23
Панель управления	23
Начало работы	24
Описание режимов	25
Настройка	30
Обслуживание	32
ОЧИСТКА БАРАБАНА ЕСО	32
Smart check	33
Экстренный слив	34
Очистка	35
Восстановление работы машины после замерзания	38
Хранение стиральной машины	38
Поиск и устранение неисправностей	39
Пункты проверки	39
Информационные коды	40
Технические характеристики	41
Защита окружающей среды	41
Таблица символов по уходу за одеждой	42
Технические характеристики	43
Энергетическая эффективность	44

Меры предосторожности

Поздравляем с приобретением новой стиральной машины Samsung. Данное руководство содержит важную информацию по установке, использованию и уходу за вашим устройством. Прочитайте данное руководство, чтобы воспользоваться всеми преимуществами и функциями данной стиральной машины.

Важные сведения по технике безопасности



Внимательно прочитайте руководство, чтобы безопасно пользоваться многочисленными функциями вашего нового устройства. Храните руководство в надежном месте недалеко от устройства, чтобы обратиться к нему при необходимости. Используйте устройство только по назначению и в соответствии с данным руководством.

Предупреждения и важные инструкции по безопасности, содержащиеся в данном руководстве, не описывают все потенциально возможные условия и ситуации. Пользователь обязан руководствоваться здравым смыслом, быть внимательным и осторожным при установке, обслуживании и эксплуатации стиральной машины.

Так как приведенные в данном руководстве инструкции относятся к различным моделям, характеристики вашей стиральной машины могут немного отличаться от описанных в данном руководстве. Некоторые предупреждающие символы не применимы к данной стиральной машине. При возникновении каких-либо вопросов или опасений обратитесь в ближайший сервисный центр или см. справку и дополнительную информацию по адресу www.samsung.com.

Важные значки безопасности

Значки и символы, используемые в данном руководстве пользователя:

	ПРЕДУПРЕЖДЕНИЕ: Непредвиденные обстоятельства или несоблюдение мер безопасности могут привести к получению серьезной травмы, летальному исходу и/или повреждению имущества.
	ВНИМАНИЕ: Непредвиденные обстоятельства или несоблюдение мер безопасности могут привести к получению травмы и/или повреждению имущества.
	ПРИМЕЧАНИЕ

Эти предупреждающие символы приведены здесь, чтобы предотвратить травму.

Строго следуйте им.

Прочитайте этот раздел и храните руководство в надежном месте для дальнейшего использования.

Перед использованием устройства прочтите все инструкции.

Как и при использовании других электроприборов и устройств с подвижными деталями, существует вероятность возникновения опасных ситуаций. Для безопасного использования данного устройства следует ознакомиться с инструкциями по эксплуатации и соблюдать меры предосторожности.

Важные меры предосторожности

⚠ ПРЕДУПРЕЖДЕНИЕ: Чтобы уменьшить риск возгорания, поражения электрическим током или получения травмы при использовании стиральной машины, соблюдайте следующие меры предосторожности:

1. Это устройство не предназначено для использования людьми (включая детей) с ограниченными физическими, сенсорными либо умственными способностями или лицами, у которых отсутствуют необходимые знания или опыт, если их действия не контролируются или если они не проинструктированы относительно использования устройства лицом, отвечающим за безопасность.
2. **Для использования в Европе:** Дети от 8 лет и старше, а также лица с ограниченными физическими или умственными способностями, либо лица, не имеющие необходимых знаний или опыта, могут пользоваться этим устройством при условии, что они действуют под наблюдением или получили соответствующие инструкции по использованию устройства и осознают опасность неправильного использования. Детям нельзя играть с устройством. Дети не должны производить очистку и обслуживание устройства без присмотра взрослых.
3. Не оставляйте детей без присмотра, чтобы они не играли с устройством.
4. В случае повреждения кабеля питания он должен быть заменен производителем, сотрудником сервисной службы или другим квалифицированным специалистом во избежание возникновения опасных ситуаций.
5. Следует использовать новые шланги, поставляемые с устройством, старые шланги использовать повторно не рекомендуется.
6. Если вентиляционные отверстия устройства находятся снизу, не допускайте, чтобы их закрывал ковер.
7. **Для использования в Европе:** Дети младше 3 лет не должны оставаться рядом с устройством без постоянного присмотра взрослых.
8. **ВНИМАНИЕ:** Во избежание повреждений, вызванных случайным сбросом термopредохранителя, данное устройство не следует подключать к внешнему переключающему устройству, например, таймеру, и не следует подключать к цепи, которая регулярно включается и выключается другим прибором.

⚠ ПРЕДУПРЕЖДЕНИЕ: Важные ПРЕДУПРЕЖДЕНИЯ при установке

Установку устройства должен осуществлять только квалифицированный специалист или обслуживающая организация.

- Несоблюдение этого условия может привести к поражению электрическим током, возгоранию, взрыву, травмам или неполадкам в изделии.

Данное устройство имеет большой вес, будьте осторожны при его поднятии.

Подсоедините шнур питания к розетке переменного тока 220 – 240 В / 50 Гц или выше и используйте данную розетку только для данного устройства. Никогда не используйте удлинитель.

- Использование одной розетки для подключения других устройств с помощью сетевого фильтра или удлинителя может привести к пожару или поражению электрическим током.
- Убедитесь, что напряжение, частота и сила тока соответствуют техническим характеристикам изделия. Несоблюдение данного указания может привести к возгоранию или поражению электрическим током. Прочно вставьте вилку питания в сетевую розетку.

Регулярно очищайте разъемы сетевой вилки от различных загрязнений, пыли или воды сухой тряпкой.

- Отсоедините сетевую вилку от розетки и очистите ее с помощью сухой ткани.
- Несоблюдение данного указания может привести к возгоранию или поражению электрическим током.

Вставьте сетевую вилку в розетку так, чтобы кабель опускался в сторону пола.

- В противном случае возможно повреждение электрических проводов в кабеле, что может привести к поражению электрическим током или возгоранию.

Храните все упаковочные материалы вне доступа детей, так как они могут представлять опасность.

- Ребенок может задохнуться, надев пакет на голову.

При повреждении устройства, сетевого кабеля или вилки обратитесь в ближайший сервисный центр.

Устройство должно быть надежно заземлено.

Не заземляйте устройство на газовую трубу, пластиковые трубы водоснабжения или телефонную линию.

- Это может привести к поражению электрическим током, возгоранию, взрыву или сбоям изделия.
- Не подключайте кабель питания к розетке, не имеющей надлежащего заземления, и убедитесь, что заземление соответствует местным и национальным нормам.

Не устанавливайте устройство вблизи нагревательных приборов или горючих материалов.

Не устанавливайте устройство в месте с влажной, насыщенной маслами или пылью атмосферой, либо там, где оно не будет защищено от прямого солнечного света и воды (дождя).

Не устанавливайте устройство в местах с низкой температурой воздуха.

- Замерзание может привести к разрыву труб.

Не устанавливайте устройство в местах, где возможна утечка газа.

- Это может привести к возгоранию или поражению электрическим током.

Не используйте электрические трансформаторы.

- Это может привести к возгоранию или поражению электрическим током.

Не используйте поврежденный кабель питания, сетевую вилку или незакрепленную розетку.

- Это может привести к возгоранию или поражению электрическим током.

Не тяните и не перегибайте кабель питания.

Не допускайте спутывания или перекручивания кабеля питания.

Не подвешивайте кабель питания на металлический предмет, не ставьте на него тяжелые предметы, не прокладывайте кабель между двумя предметами и не вталкивайте кабель в пространство за устройством.

- Это может привести к возгоранию или поражению электрическим током.

Не тяните кабель питания при извлечении вилки.

- Придерживайте вилку кабеля питания при извлечении из розетки.
- Несоблюдение данного указания может привести к возгоранию или поражению электрическим током.

Данное устройство следует разместить так, чтобы имелся свободный доступ к вилке кабеля питания, кранам подачи воды и сливным трубам.

ВНИМАНИЕ: Будьте ВНИМАТЕЛЬНЫ при установке

Данное устройство следует разместить так, чтобы после установки имелся свободный доступ к сетевой розетке.

- Несоблюдение данного указания может привести к возгоранию или поражению электрическим током в результате утечки тока.

Установите устройство на твердом и ровном полу, который выдержит его вес.

- В противном случае это может привести к сильной вибрации, шуму, произвольному перемещению или неисправности изделия.

ПРЕДУПРЕЖДЕНИЕ: Важные ПРЕДУПРЕЖДЕНИЯ при использовании

В случае затопления немедленно выключите воду и питание и обратитесь в ближайший сервисный центр.

- Не прикасайтесь к вилке кабеля питания мокрыми руками.
- Несоблюдение данного указания может привести к поражению электрическим током.

Если устройство начало издавать странный шум, запах гари или от него исходит дым, немедленно отключите питание и обратитесь в ближайший сервисный центр.

- Несоблюдение данного указания может привести к возгоранию или поражению электрическим током.

При утечке газа (например, пропан, жидкий нефтяной газ и т. п.) немедленно проветрите помещение, не прикасаясь к сетевой вилке. Не прикасайтесь к устройству или кабелю питания.

- Не включайте вентилятор.
- Возникновение искры может привести к взрыву или возгоранию.

Не разрешайте детям играть на стиральной машине или внутри нее. Кроме того, при утилизации устройства снимите рычаг дверцы стиральной машины.

- Дети могут задохнуться, закрывшись внутри устройства.

Перед использованием стиральной машины не забудьте снять упаковочные материалы (губку, пенопласт), прикрепленные к ее дну.

Не стирайте белье, которое было загрязнено бензином, керосином, бензолом, разбавителем для краски, спиртом или другими легковоспламеняющимися и взрывоопасными веществами.

- Это может привести к возгоранию, взрыву или поражению электрическим током.

Не применяйте силу, открывая дверцу во время работы стиральной машины (во время стирки при высокой температуре/сушки/отжима).

- Вода, вытекшая из стиральной машины, может вызвать ожоги или сделать пол скользким. Это может привести к травмам.
- Применение силы при открытии дверцы может привести к повреждению изделия или травмам.

Не кладите руки под стиральную машину во время ее работы.

- Это может привести к травмам.

Не прикасайтесь к вилке кабеля питания мокрыми руками.

- Это может привести к поражению электрическим током.

Не выключайте устройство во время его работы, выдергивая вилку из розетки.

- Повторное включение сетевой вилки в розетку может вызвать искру, в результате чего возникает опасность поражения электрическим током или возгорания.

Не позволяйте детям или лицам с ограниченными возможностями использовать стиральную машину без наблюдения.

Не позволяйте детям залезать на устройство или внутрь него.

- Это может привести к поражению электрическим током, ожогам или травмам.

Не просовывайте руки или металлические объекты под стиральную машину во время ее работы.

- Это может привести к травмам.

Не отключайте устройство, выдергивая сетевой кабель. Всегда крепко удерживайте вилку, вынимая ее из розетки.

- Повреждение кабеля может привести к короткому замыканию, возгоранию и/или поражению электрическим током.

Не пытайтесь самостоятельно ремонтировать, разбирать или модифицировать устройство.

- Не используйте предохранители (медь, стальную проволоку и т. п.), отличные от стандартных.
- При необходимости ремонта или переустановки устройства, обращайтесь в ближайший сервисный центр.
- Несоблюдение данного указания может привести к поражению электрическим током, пожару, травмам или поломке изделия.

Если в результате неплотного крепления шланга подачи воды к крану возникло затопление, вытащите сетевую вилку из розетки.

- Несоблюдение данного указания может привести к возгоранию или поражению электрическим током.

Вынимайте вилку из розетки, когда устройство не используется в течение длительного времени, а также во время грозы.

- Несоблюдение данного указания может привести к возгоранию или поражению электрическим током.

При попадании в устройство посторонних веществ вытащите вилку из розетки и обратитесь в ближайший сервисный центр Samsung.

- Это может привести к возгоранию или поражению электрическим током.

Не разрешайте детям (или домашним животным) играть на стиральной машине или внутри ее. Дверцу стиральной машины сложно открыть изнутри, поэтому дети могут серьезно пострадать, если закроются внутри устройства.

ВНИМАНИЕ: Будьте ВНИМАТЕЛЬНЫ при использовании

При загрязнении стиральной машины такими посторонними элементами, как моющие средства, грязь, остатки пищи и т. п., извлеките сетевую вилку из розетки и очистите стиральную машину с помощью влажной мягкой ткани.

- Несоблюдение данного указания может привести к изменению цвета, деформации, повреждению или появлению ржавчины.

При сильном ударе переднее стекло стиральной машины может разбиться. Будьте осторожны при использовании стиральной машины.

- Разбитое стекло может привести к травмам.

В случае перебора с подачей воды или при переключении шланга подачи воды открывайте кран медленно.

Открывайте кран медленно, если машина не использовалась долгое время.

- Давление воздуха в шланге подачи воды или в водопроводной трубе может привести к повреждению деталей или утечке воды.

При появлении сообщения об ошибке слива во время работы прибора проверьте, нормально ли функционирует слив.

- Если из-за неполадки со сливом произошло затопление, а стиральная машина продолжает работать, возникает опасность поражения электрическим током или возгорания.

Загружайте белье в стиральную машину полностью, чтобы его не защемило дверцей.

- Защемление белья может привести к повреждению белья или стиральной машины, либо к утечке воды.

Если стиральная машина не используется, отключайте подачу воды.

Убедитесь, что винты соединительного элемента шланга подачи воды надежно затянуты.

- Несоблюдение данного указания может привести к порче имущества или травме.

Следите, чтобы резиновая прокладка и стекло передней дверцы не загрязнялись посторонними веществами (например, мусором, нитками, волосами и т.д.).

- Защемление посторонних предметов или неполное закрытие дверцы может привести к утечке воды.

Перед использованием изделия откройте водопроводный кран и убедитесь, что соединительный элемент шланга подачи воды плотно затянут и утечка воды отсутствует.

- Если винты или соединительный элемент шланга подачи воды ослаблены, может возникнуть утечка воды.

Приобретенное вами устройство предназначено только для домашнего использования.

Использование изделия в предпринимательских целях считается использованием не по назначению. В таком случае на устройство не распространяется стандартная гарантия Samsung, и Samsung не несет ответственности за неисправности или повреждения, полученные в результате подобного использования.

Не вставляйте на устройство и не помещайте на него различные предметы (например, белье, зажженные свечи, зажженные сигареты, тарелки, химические вещества, металлические предметы и т. п.).

- Это может привести к поражению электрическим током, возгоранию, неисправности изделия или получению травмы.

Не распыляйте на поверхность устройства летучие вещества, например, средства от насекомых.

- Они не только наносят вред здоровью человека, но также могут стать причиной поражения электрическим током, возгорания и неисправности изделия.

Не размещайте рядом со стиральной машиной объекты, создающие сильное электромагнитное поле.

- Возникшая неисправность может привести к травме.

Во время стирки при высокой температуре или в режиме сушки сливаемая вода имеет высокую температуру. Не прикасайтесь к воде.

- Это может привести к получению ожогов или к травме.

Не стирайте, не отжимайте и не сушите чехлы, коврики или одежду из водоотталкивающих материалов (*), если для устройства не предусмотрена специальная программа стирки для подобных предметов.

(*): Шерстяное постельное белье, дождевики, жилеты для рыбалки, штаны для катания на лыжах, спальные мешки, плотные покрывала, спортивные костюмы, чехлы для велосипедов, мотоциклов и машин и т.п.

- Не стирайте толстые или жесткие коврики, даже если на их этикетке имеется значок стиральной машины. Это может привести к травме, повреждению стиральной машины, стен, пола или одежды из-за чрезмерной вибрации.
- Не стирайте декоративные коврики или коврики для ног на резиновой основе. Резиновая часть коврика может оторваться и прилипнуть к внутренней части барабана, в результате чего возникнут неполадки во время слива воды.

Не включайте стиральную машину, если извлечен дозатор для моющего средства.

- Это может привести к поражению электрическим током или травме в результате утечки воды.

Не касайтесь внутренней поверхности барабана во время или сразу после сушки, так как он горячий.

- Это может стать причиной получения ожогов.

Не кладите руки в дозатор для моющего средства.

- Рука может попасть в устройство загрузки моющего средства, и вы получите травму.

Не помещайте в стиральную машину никакие предметы, кроме белья (например, обувь, пищевые отходы, животных).

- Сильная вибрация может привести к повреждению стиральной машины, а в случае с домашними животными – к получению травмы или смерти.

Не нажимайте кнопки с помощью острых предметов, например, иголок, ножей, ногтей и т.п.

- Это может привести к поражению электрическим током или получению травмы.

Не стирайте белье, загрязненное маслом, кремами или лосьонами из косметических магазинов или массажных салонов.

- Это может привести к деформации резиновой прокладки и утечке воды.

Не оставляйте в барабане металлические предметы, такие как булавки или заколки для волос, или отбеливатели на длительное время.

- Из-за этого барабан может заржаветь.
- Если на поверхности барабана начнет появляться ржавчина, для чистки поверхности используйте нейтральное чистящее средство и губку. Запрещается использовать металлическую щетку для этой цели.

Не применяйте чистящее средство для химчистки и не стирайте, не полоскайте и не отжимайте белье, загрязненное средством для химчистки.

- Это может привести к взрыву или самовозгоранию в результате образования тепла при окислении масла.

Не используйте воду из устройств охлаждения/нагрева воды.

- Это может привести к неисправности стиральной машины.

Не используйте натуральное мыло для рук в стиральной машине.

- Его затвердевание и оседание на внутренних частях стиральной машины может привести к неисправности изделия, обесцвечиванию, появлению ржавчины или неприятного запаха.

Носки и бюстгалтеры помещайте в мешки для стирки и стирайте вместе с остальным бельем.

Не стирайте белье большого размера, например, постельное белье, в мешках для стирки.

- Это может привести к получению травмы в результате сильной вибрации.

Не используйте затвердевшие моющие средства.

- Их оседание на внутренних частях стиральной машины может привести к утечке воды.

Проверьте, пусты ли карманы одежды, отложенной для стирки.

- Твердые и острые предметы, например, монеты, булавки, гвозди или камни могут привести к серьезным повреждениям устройства.

Не стирайте белье с большими пряжками, пуговицами или другими металлическими предметами.

Отсортируйте белье по цвету, исходя из его устойчивости к выцветанию, и выберите рекомендуемый режим стирки, температуру воды и дополнительные функции.

- Это может привести к обесцвечиванию или повреждению ткани.

Закрывая дверцу, убедитесь, что вы не прищемите детям пальцы.

- Несоблюдение данного указания может привести к травме.

▲ ПРЕДУПРЕЖДЕНИЕ: Важные ПРЕДУПРЕЖДЕНИЯ при очистке

Не распыляйте воду непосредственно на устройство при очистке.

Не используйте чистящие средства с сильными кислотами.

Не применяйте для очистки устройства растворители, спирты или бензин.

- Это может привести к обесцвечиванию, деформации, повреждению, поражению электрическим током или возгоранию.

Перед чисткой или обслуживанием всегда отсоединяйте вилку от розетки.

- Несоблюдение данного указания может привести к возгоранию или поражению электрическим током.

Инструкции для WEEE



Правильная утилизация изделия (Использованное электрическое и электронное оборудование) (Действительно для стран, использующих систему раздельного сбора отходов)

Наличие данного значка показывает, что изделие и его электронные аксессуары (например, зарядное устройство, гарнитура, кабель USB) по окончании их срока службы нельзя утилизировать вместе с другими бытовыми отходами. Во избежание нанесения вреда окружающей среде и здоровью людей при неконтролируемой утилизации, а также для обеспечения возможности переработки для повторного использования, утилизируйте изделие и его электронные аксессуары отдельно от прочих отходов.

Сведения о месте и способе утилизации изделия в соответствии с нормами природоохранного законодательства можно получить у продавца или в соответствующей государственной организации.

Бизнес-пользователи должны обратиться к своему поставщику и ознакомиться с условиями договора купли-продажи. Запрещается утилизировать изделие и его электронные аксессуары вместе с другими производственными отходами.

Установка

Строго соблюдайте данные инструкции, чтобы обеспечить правильную работу стиральной машины и предотвратить опасность получения травм во время стирки.

Комплектация

Проверьте наличие в комплекте всех деталей. При возникновении проблем со стиральной машиной или деталями обратитесь в центр по обслуживанию клиентов Samsung или к продавцу.

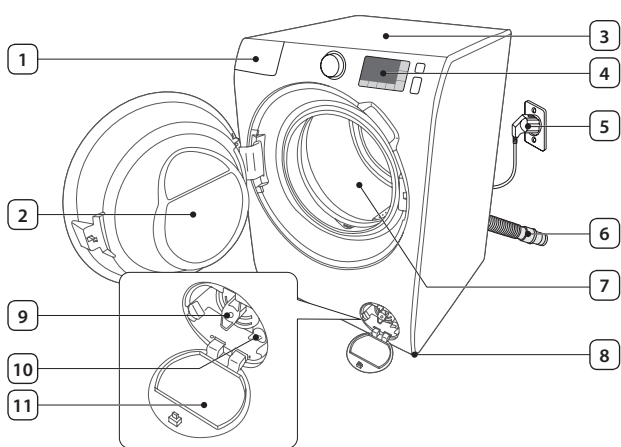

1	Лоток для моющего средства
2	Дверца
3	Рабочая поверхность
4	Панель управления
5	Электрическая вилка
6	Сливной шланг
7	Барабан
8	Регулируемые ножки
9	Фильтр для мусора
10	Трубка экстренного слива
11	Крышка фильтра



Гаечный ключ



Заглушки отверстий для болтов



Держатель шланга



Шланг подачи холодной воды



Шланг подачи горячей воды

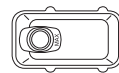

Контейнер для жидкого моющего средства



Заглушки отверстий для болтов: количество заглушек отверстий для болтов зависит от модели (3–6).

Шланг подачи горячей воды: только для определенных моделей.

Контейнер для жидкого моющего средства: только для определенных моделей.

Требования к установке

Электрическое питание и заземление

- Требуется предохранитель или автоматический выключатель 220–240 В переменного тока, 50 Гц
- Использование отдельной ответвленной цепи, обслуживающей только стиральную машину

Для обеспечения надлежащего заземления стиральная машина поставляется с кабелем питания, который снабжен вилкой с тремя контактами и с заземлением для использования в правильно установленной и заземленной розетке. Если вы не уверены в правильности заземления, обратитесь к квалифицированному электрику или специалисту по техническому обслуживанию.

Не модифицируйте вилку, поставляемую со стиральной машиной. Если вилка не подходит к розетке, обратитесь к квалифицированному электрику за помощью в установке правильной розетки.

ПРЕДУПРЕЖДЕНИЕ

- НЕ используйте удлинитель.
- Используйте только кабель питания, входящий в комплект стиральной машины.
- НЕ подсоединяйте заземляющий провод к пластиковому водопроводу, газопроводу или трубе горячей воды.
- Неправильное подключение заземляющего провода может привести к поражению электрическим током.

Подача воды

Для заполнения стиральной машины водой требуется давление воды 50 – 800 кПа. При давлении воды ниже 50 кПа клапан для воды может закрыться не полностью. Кроме того, для наполнения стиральной машины водой может потребоваться больше времени, что приведет к выключению устройства. Водопроводные краны должны находиться на расстоянии 120 см от задней панели стиральной машины, чтобы обеспечить доступ прилагаемых шлангов подачи воды к стиральной машине.

Чтобы сократить риск возникновения утечек:

- обеспечьте свободный доступ к водопроводным кранам;
- закрывайте краны, когда стиральная машина не используется;
- периодически проверяйте наличие утечек через прокладки шланга для подачи воды.

ВНИМАНИЕ

Перед первым использованием стиральной машины проверьте все подключения клапана для воды и водопроводных кранов на наличие утечек.

Слив

Компания Samsung рекомендует использовать отвод трубы высотой 60–90 см. Сливной шланг необходимо проложить через зажим сливного шланга к отводу трубы, который должен соответствовать внешнему диаметру сливного шланга.

Полы

Для достижения наилучшей производительности стиральная машина должна быть установлена на твердую поверхность. Деревянные полы, возможно, потребуются укрепить, чтобы снизить уровень вибраций и/или неравномерную загрузку. Ковровые покрытия и плитка с мягкой поверхностью не способствуют снижению вибрации и могут вызвать небольшое перемещение стиральной машины во время отжима.



ВНИМАНИЕ

НЕ следует устанавливать стиральную машину на платформу или на неустойчивую поверхность.

Темп. воды

Не устанавливайте стиральную машину в местах, где вода может замерзнуть, так как в клапане для воды, в насосе и/или шлангах устройства всегда остается небольшое количество воды. Замерзшая вода в соединительных деталях может привести к повреждению ремней, насоса и других компонентов стиральной машины.

Установка в нише или шкафу

Минимальные зазоры для стабильной работы стиральной машины:

По бокам	25 мм	Сзади	50 мм
Сверху	25 мм	Спереди	550 мм

Если стиральная и сушильная машины установлены вместе, в передней части ниши или шкафа должно быть свободное пространство не менее 550 мм для обеспечения вентиляции. Если стиральная машина установлена отдельно, то особой вентиляции не требуется.

Пошаговая установка

ШАГ 1 – Выбор места для установки

Место установки должно отвечать следующим требованиям:

- наличие твердой, ровной поверхности без коврового покрытия или покрытия, которое может препятствовать вентиляции,
- защищенность от воздействия прямых солнечных лучей,
- достаточно места для вентиляции и кабеля,
- окружающая температура всегда выше точки замерзания воды (0 °C),
- вдали от источников тепла.

ШАГ 2 – Удаление транспортировочных болтов

Распакуйте изделие и удалите все транспортировочные болты.

1. Ослабьте все транспортировочные болты с помощью прилагаемого ключа.

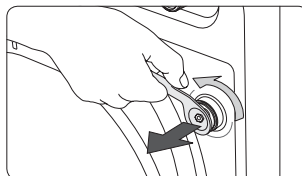

2. Закройте отверстия с помощью прилагаемых пластмассовых заглушек. Сохраните транспортировочные болты для использования в будущем.

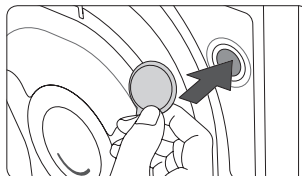

3. Закройте отверстия для болтов на задней панели стиральной машины пластиковыми колпачками.

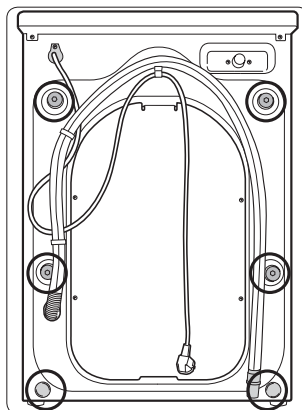

! ПРЕДУПРЕЖДЕНИЕ

Упаковочные материалы могут быть опасными для детей. Держите все упаковочные материалы (пластиковые и полистироловые пакеты и т.д.) в недоступном для детей месте.

ШАГ 3 – Регулировка высоты ножек

1. Осторожно переместите стиральную машину в нужное место. Излишнее усилие может повредить регулируемые ножки.
2. Выровняйте стиральную машину, отрегулировав высоту ножек вручную.
3. Когда стиральная машина будет выровнена, затяните гайки с помощью гаечного ключа.

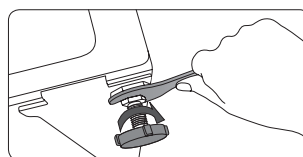
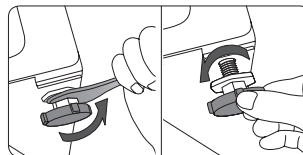

ШАГ 4 – Подсоединение шланга подачи воды

Подсоедините шланг подачи воды к крану.

1. Снимите адаптер (А) со шланга подачи воды (В).
2. С помощью крестообразной отвертки ослабьте четыре винта на адаптере.
3. Удерживая адаптер, поворачивайте деталь (С) в направлении, указанном стрелкой, пока не образуется зазор шириной 5 мм (*).
4. Подсоедините адаптер к водопроводному крану и туго затяните винты, поднимая адаптер вверх.
5. Поверните деталь (С) в направлении, указанном стрелкой, до упора.

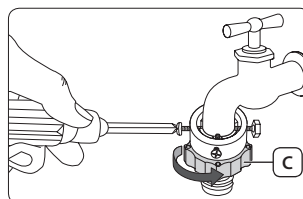
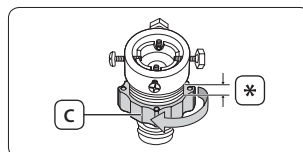
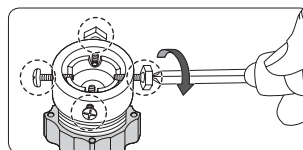
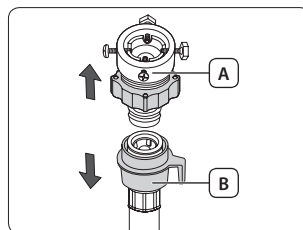

6. Прижимая вниз **деталь (Е)**, подсоедините шланг подачи воды к адаптеру. Затем отпустите **деталь (Е)**. Шланг подсоединится к адаптеру со щелчком.

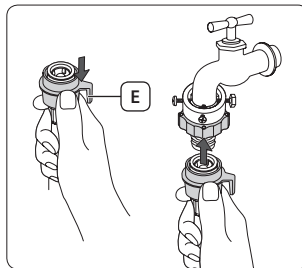

7. Подсоедините другой конец шланга подачи воды к впускному клапану для воды, расположенному на задней панели стиральной машины. Заверните шланг по часовой стрелке до упора.

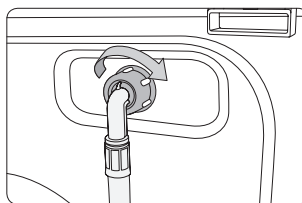

8. Откройте кран и убедитесь, что в местах соединений нет утечки. При наличии утечки воды повторите предыдущие действия.

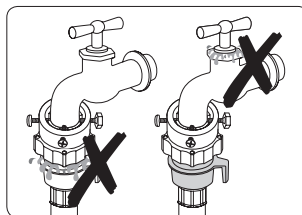

- Если на водопроводном кране имеется резьба, подсоедините шланг подачи воды к крану, как показано на рисунке.

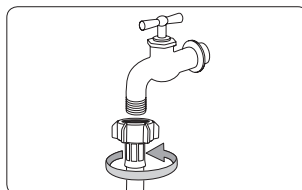

⚠ ПРЕДУПРЕЖДЕНИЕ

В случае обнаружения утечки, прекратите использование стиральной машины и обратитесь в сервисный центр Samsung. В противном случае это может привести к поражению электрическим током.

⚠ ВНИМАНИЕ

Не растягивайте шланг подачи воды. Если шланг слишком короткий, замените шланг более длинным, выдерживающим высокое давление.



- После подсоединения шланга подачи воды к адаптеру проверьте надежность соединения, потянув шланг вниз.
- Используйте наиболее распространенные типы водопроводных кранов. Если кран имеет квадратную форму или слишком большой диаметр, прежде чем подсоединять водопроводный кран к адаптеру, извлеките промежуточное кольцо.

Для моделей с дополнительной подачей горячей воды

1. Подсоедините красный конец шланга подачи горячей воды к впускному клапану для горячей воды, расположенному на задней панели стиральной машины.
2. Подсоедините другой конец шланга подачи горячей воды к водопроводному крану с горячей водой.

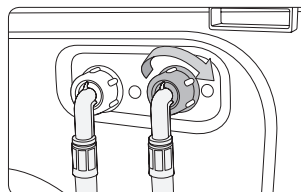

Подключение шланга Aqua (только для некоторых моделей)

Шланг Aqua предупреждает пользователей о риске утечки воды. Он реагирует на силу потока воды и в случае утечки включает красный индикатор (А) в центре.

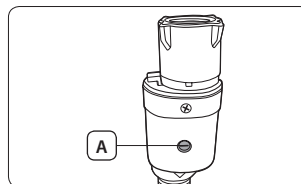

ШАГ 5 – Расположение сливного шланга

Конец сливного шланга можно расположить тремя способами.

Через бортик раковины

Сливной шланг должен располагаться на высоте 60–90 см (*) от пола. Чтобы конец сливного шланга был изогнут, используйте прилагаемый **пластиковый держатель шланга (А)**. Закрепите держатель на стене для обеспечения стабильного слива.

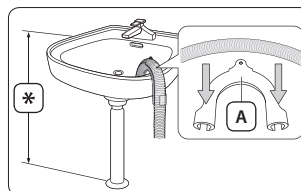

В ответвление сливной трубы раковины

Ответвление сливной трубы должно располагаться выше сифона слива раковины, чтобы конец шланга находился не ниже 60 см над уровнем пола.

В сливную трубу

Высота сливной трубы должна составлять 60–90 см (*). Рекомендуется использовать вертикальную трубу высотой 65 см. Сливной шланг должен подсоединяться к отводу трубы под углом.

Отвод сливной трубы должен отвечать следующим требованиям:

- минимальный диаметр — 5 см,
- минимальная пропускная способность – 60 л/мин.

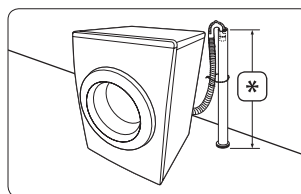

ШАГ 6 – Включение стиральной машины

Подключите шнур питания к разрешенной электрической розетке 220–240 В/50 Гц переменного тока, защищенной с помощью предохранителя или автоматического выключателя. Затем нажмите кнопку **питания** для включения стиральной машины.

Перед началом эксплуатации

Первоначальная настройка

Настройте язык

При первом включении стиральной машины появится запрос на выбор языка. Выберите предпочитаемый язык. После этого стиральная машина готова к работе.

Выполните калибровку (рекомендуется)

Калибровка обеспечивает точное определение веса белья стиральной машиной. Перед запуском режима Калибровка убедитесь, что барабан пуст.

1. Нажмите кнопку **питания** для включения стиральной машины.
2. Нажмите и удерживайте кнопку **Удобный режим** в течение 3 секунд.
3. С помощью кнопок со стрелками **вверх/вниз** выберите режим **Калибровка**. Нажмите **OK**.
4. Нажмите кнопку **Пуск/Пауза**, чтобы начать Калибровка.
 - Во время операции дверца будет заблокирована.
 - Барабан будет вращаться по и против часовой стрелки несколько минут.
5. По завершении стиральная машина выключится автоматически.

Стирка белья

Шаг 1 – Сортировка белья

Рассортируйте белье по следующим критериям:

- **Ярлык с инструкцией по уходу:** рассортируйте белье на изделия из хлопка, смешанных тканей, синтетики, шелка, шерсти и вискозы.
- **Цвет:** отделите белые вещи от цветных.
- **Размер:** загрузка разных по размеру вещей в один цикл обеспечит более эффективную стирку.
- **Чувствительность:** Стирайте изделия из деликатных тканей отдельно, используя цикл стирки «Легкое глажение» для новых изделий из шерсти, штор и шелковых изделий. См. этикетки вещей.



Следуйте рекомендациям по уходу на ярлыках для сортировки одежды перед стиркой.

ШАГ 2 – Проверка карманов

Освобождайте все карманы перед стиркой

- Металлические предметы, такие как монеты, булавки и пряжки на одежде, могут повредить другую одежду и барабан.

Выворачивайте одежду с пуговицами и вышивкой наизнанку

- Открытые молнии брюк и курток могут привести к повреждению барабана стиральной машины. Молнии должны быть закрыты и закреплены с помощью шнура.
- Одежда с длинными завязками может запутаться с другими элементами одежды. Перед началом стирки убедитесь в том, что завязки закреплены.

ШАГ 3 – Использование мешочков для белья

- Бюстгалтеры (которые можно стирать в воде) следует стирать в мешочках для белья. Металлические детали бюстгалтеров могут прорваться и повредить другие предметы белья.
- Мелкие, легкие предметы одежды, например носки, перчатки, чулки и носовые платки, могут застрять рядом с загрузочным отверстием. Их следует класть в мешочки для белья из тонкой ткани.
- Не следует стирать мешочки для белья пустыми. Это может привести к сильной вибрации, смещению стиральной машины и получению травм.

ШАГ 4 – Предварительная стирка (по мере необходимости)

Если одежда сильно загрязнена, выберите предварительную стирку для выбранного режима. При ручной загрузке моющего средства в барабан стиральной машины не используйте функцию предварительной стирки.

ШАГ 5 – Определение объема загрузки

Не перегружайте стиральную машину. В противном случае результаты стирки будут неудовлетворительными. Для определения объема загрузки в соответствии с типом белья см. страницу 25.



При стирке постельного белья или пододеяльников может увеличиться время стирки или снизиться эффективность отжима. Для стирки постельного белья или пододеяльников рекомендуется максимальная скорость отжима 800 об./мин и объем загрузки не более 2 кг.



ВНИМАНИЕ

Если белье загружено неравномерно и на дисплее отображается код ошибки **UE**, перераспределите белье. Неравномерная загрузка может снизить эффективность отжима.

ШАГ 6 – Использование соответствующего средства для стирки

Тип средства для стирки должен соответствовать типу ткани (хлопок, синтетика, деликатные ткани, шерсть), ее цвету, температуре стирки и степени загрязнения. Всегда используйте средства для стирки с низким пенообразованием, разработанные для автоматических стиральных машин.



- Следуйте рекомендациям изготовителя средства для стирки, основываясь на объеме белья, степени загрязнения и жесткости используемой воды. Если степень жесткости воды неизвестна, обратитесь в организацию, обеспечивающую водоснабжение.
- Не используйте затвердевшие или застывшие средства для стирки. Они могут оставаться в машине во время цикла полоскания, блокируя сливные отверстия.



ВНИМАНИЕ

При стирке шерсти в режиме «Шерсть» используйте только нейтральное жидкое моющее средство. При использовании стирального порошка в режиме «Шерсть» он может остаться на вещах и изменить цвет одежды.

Использование лотка для моющего средства

Стиральная машина оснащена дозатором с тремя отсеками: левый отсек предназначен для основного режима стирки, передний справа — для кондиционера, а задний справа — для предварительного режима стирки.

①	Отсек для предварительной стирки
②	Отсек для основной стирки: стиральные порошки, смягчители воды, средства для замачивания, отбеливатель и пятновыводители
⊗	Отсек для кондиционера

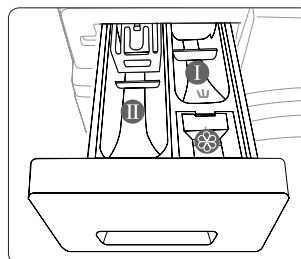

⚠ ВНИМАНИЕ

- Не открывайте лоток для моющего средства во время работы стиральной машины.
- Не используйте следующие виды моющих средств:
 - таблетки или капсулы;
 - шарики или сетки.
- Чтобы предотвратить засорение отсека, концентрированные и высоконасыщенные средства (кондиционер или моющее средство) необходимо разбавлять водой перед применением.

Лоток для моющего средства находится в левом верхнем углу стиральной машины.

1. Откройте лоток для моющего средства.
2. Добавьте необходимое количество моющего средства в левый отсек (②).
При применении жидких моющих средств см. инструкции по использованию жидких моющих средств ниже.

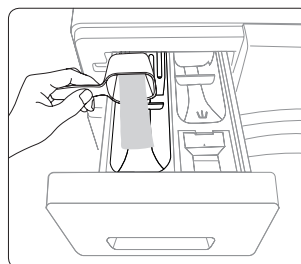

3. При необходимости добавьте необходимое количество кондиционера в правый передний отсек (⊗).
Не превышайте максимальный уровень (A), отмеченный линией в отсеке.

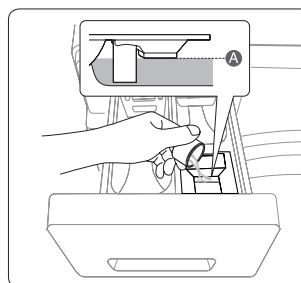

4. При выборе режима предварительной стирки добавьте необходимое количество моющего средства в правый задний отсек (1).
5. Задвиньте лоток для моющего средства, чтобы закрыть его.

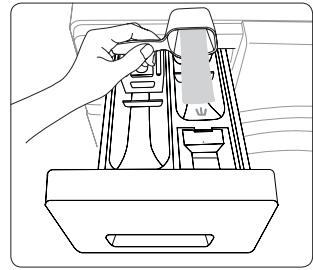

Контейнер для жидкого моющего средства (только для определенных моделей)

Для использования жидкого моющего средства сначала установите предоставляемый **контейнер для жидкого моющего средства** в отсек для основной стирки (1). Затем добавьте необходимое количество моющего средства в контейнер. Не превышайте максимальный уровень, отмеченный линией внутри контейнера.



ВНИМАНИЕ

Извлекайте контейнер для жидкого моющего средства при использовании стирального порошка.

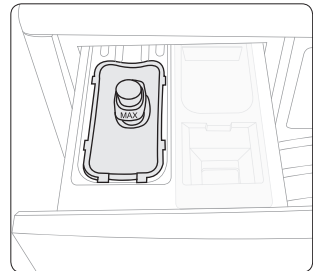

Эксплуатация

Панель управления

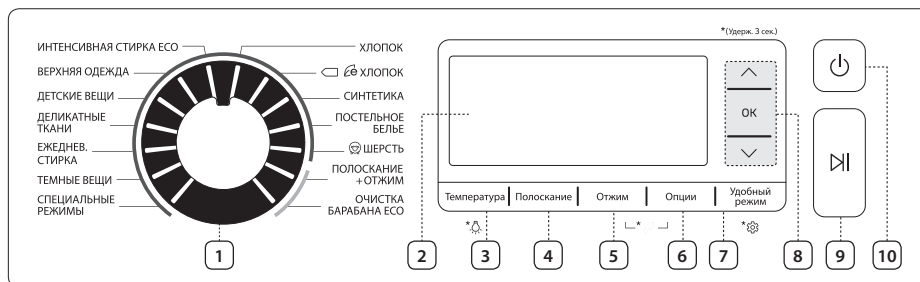

1	Переключатель режимов	Поверните переключатель, чтобы выбрать режим.
2	Дисплей	На дисплее отображается информация о текущем режиме, включая название режима, оставшееся время стирки и заданные настройки.
3	Температура	Нажмите, чтобы изменить температуру воды для текущего режима. Нажмите и удерживайте в течение 3 секунд, чтобы включить или выключить подсветку барабана.
4	Полоскание	Нажмите, чтобы изменить количество полосканий для текущего режима. Можно задать до 5 полосканий.
5	Отжим	Нажмите, чтобы изменить скорость отжима для текущего режима. <ul style="list-style-type: none"> • Остановка полоскания: Последний цикл полоскания останавливается, и вещи остаются в воде. Чтобы выгрузить белье, запустите цикл слива или отжима. • Без отжима: После последнего режима слива барабан не вращается.
6	Опции	Нажмите, чтобы открыть экран Опции.
7	Удобный режим	Нажмите, чтобы открыть экран пользовательских опций. Доступно 3 пользовательских опции, однако выбор сразу нескольких опций невозможен. Нажмите и удерживайте в течение 3 секунд, чтобы открыть экран Настройка.
8	Кнопки навигации	Используйте их для перемещения по меню или для настройки значений параметров: Температура, Полоскание и Отжим.
9	Пуск/Пауза	Нажмите, чтобы запустить или остановить операцию.
10	Питание	Нажмите, чтобы включить или выключить стиральную машину.

Начало работы

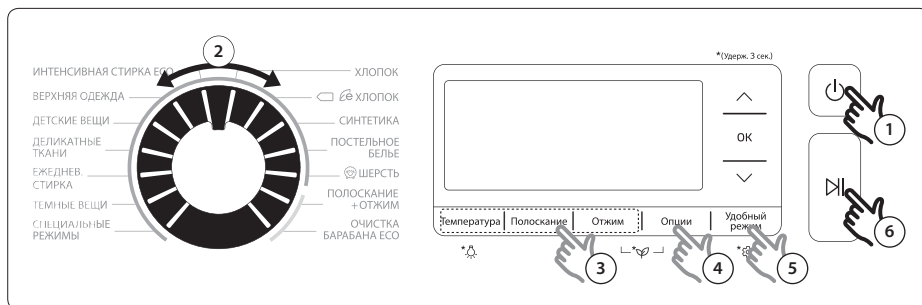

1. Нажмите кнопку **питания** для включения стиральной машины.
2. Поверните переключатель режимов и выберите режим.
3. При необходимости измените настройки режима (**Температура, Полоскание и Отжим**).
4. Чтобы добавить опцию, нажмите кнопку **Опции**, чтобы открыть экран Опции. С помощью стрелок **вверх/вниз** выберите опцию и нажмите **ОК**.
5. Для выбора удобного режима нажмите кнопку **Удобный режим**, чтобы открыть экран Удобный режим. С помощью стрелок **вверх/вниз** выберите режим и нажмите **ОК**.
6. Нажмите кнопку **Пуск/Пауза**.

Изменение режима во время работы

1. Нажмите кнопку **Пуск/Пауза**, чтобы прервать работу.
2. Выберите другой режим.
3. Нажмите кнопку **Пуск/Пауза** еще раз, чтобы запустить новый режим.

Описание режимов

Стандартные режимы

Режим	Описание и максимальная загрузка (кг)	
ХЛОПОК	<ul style="list-style-type: none">Для вещей из хлопчатобумажной ткани, постельного белья, скатертей, нижнего белья, полотенец и рубашек.Время стирки и количество циклов полоскания устанавливается автоматически в зависимости от загрузки.	Макс.
 ХЛОПОК	<ul style="list-style-type: none">Оптимальное качество стирки изделий из хлопка, постельного белья, скатертей, нижнего белья, полотенец или рубашек с более низким энергопотреблением.В целях экономии энергии фактическая температура стирки может быть ниже указанной.	Макс.
СИНТЕТИКА	<ul style="list-style-type: none">Для блуз и рубашек из полиэфира (диолон, тревира), полиамида (перлон, нейлон) и других синтетических тканей.	6
ПОСТЕЛЬНОЕ БЕЛЬЕ	<ul style="list-style-type: none">Для стирки покрывал, простыней, пододеяльников и т.д.Для получения наилучших результатов рекомендуется стирать постельное белье только 1 вида с загрузкой менее 2,5 кг.	2,5
ШЕРСТЬ	<ul style="list-style-type: none">Режим для изделий из шерсти, пригодных для машинной стирки, с загрузкой менее 2 кг.На протяжении цикла стирки используются движения покачивания и замачивание белья, что обеспечивает защиту шерстяных волокон от уменьшения размера и изменения формы.Рекомендуется использовать нейтральное средство для стирки.	2
ИНТЕНСИВНАЯ СТИРКА ESO	<ul style="list-style-type: none">Режим стирки Eco Bubble с низкой температурой для экономии электроэнергии.	6
ВЕРХНЯЯ ОДЕЖДА	<ul style="list-style-type: none">Для верхней одежды, лыжных и спортивных костюмов, выполненных из функциональных материалов, таких как спандекс, стретч и микрофибра.	2
ДЕТСКИЕ ВЕЩИ	<ul style="list-style-type: none">Высокая температура воды при стирке и дополнительные циклы полоскания обеспечивают отсутствие стирального порошка на детской одежде после стирки.	6
ДЕЛИКАТНЫЕ ТКАНИ	<ul style="list-style-type: none">Для легких тканей, бюстгалтеров, нижнего белья (шелк) и других изделий, предназначенных только для ручной стирки.Для получения наилучших результатов стирки используйте жидкое моющее средство.	2
ЕЖЕДНЕВ. СТИРКА	<ul style="list-style-type: none">Для часто стираемых вещей, таких как нижнее белье и сорочки.	4
ТЕМНЫЕ ВЕЩИ	<ul style="list-style-type: none">Дополнительные циклы полоскания и пониженная скорость отжима обеспечивают деликатную стирку белья и тщательное выполаскивание.	6
ПОЛОСКАНИЕ+ОТЖИМ	<ul style="list-style-type: none">Дополнительный цикл полоскания после добавления кондиционера для белья.	-

Режим	Описание и максимальная загрузка (кг)	
ОЧИСТКА БАРАБАНА ЕСО	<ul style="list-style-type: none"> • Очистка барабана от загрязнений и бактерий. • Рекомендуется использовать после каждых 40 стирок без моющего средства или отбеливателя. • Убедитесь, что барабан пуст. • Не используйте моющие средства для очистки барабана. 	-

СПЕЦИАЛЬНЫЕ РЕЖИМЫ







Шесть специальных режимов предназначены для эффективного удаления определенных видов пятен и загрязнений, которые могут появиться на одежде во время различных видов деятельности — от домашней работы до профессионального альпинизма.

Режим	Описание и максимальная загрузка (кг)	
Кухня и Столовая	<ul style="list-style-type: none"> • В этом режиме эффективно удаляются пятна от пищевых продуктов. 	4
Садоводство	<ul style="list-style-type: none"> • В этом режиме эффективно удаляются пятна от травы, грязи и пота. 	4
Спорт	<ul style="list-style-type: none"> • В этом режиме эффективно выводятся пятна от травы, грязи, небольшие загрязнения от пищи, пятна от пота и косметики. • Не используйте этот режим для одежды из водонепроницаемой ткани. Это может ухудшить водоотталкивающие или дышащие свойства ткани. 	4
Подвижные дети	<ul style="list-style-type: none"> • Режим Подвижные дети предназначен для стирки детской одежды. В этом режиме эффективно удаляются пятна от пищи, напитков, грязи, красок и фломастеров. 	4
Повседневная одежда	<ul style="list-style-type: none"> • Режим Повседневная одежда подходит для стирки слабозагрязненной одежды. В этом режиме эффективно удаляются небольшие пятна, одежда очищается от повседневных загрязнений. 	4
Гигиена	<ul style="list-style-type: none"> • В этом режиме эффективно выводятся пятна от пота, кожного жира и крови. 	4



Выбор СПЕЦИАЛЬНОГО РЕЖИМА

1. Поверните переключатель режимов, чтобы выбрать **СПЕЦИАЛЬНЫЕ РЕЖИМЫ**. Откроется экран **СПЕЦИАЛЬНЫЕ РЕЖИМЫ**.
2. С помощью стрелок **вверх/вниз** выберите режим и нажмите **ОК**.

Опции

Опции		Описание
	Предв. Стирка	<ul style="list-style-type: none"> Перед основным циклом стирки выполняется дополнительный предварительный цикл стирки.
	Интенсивная	<ul style="list-style-type: none"> Для белья с высокой степенью загрязнения. Каждый цикл стирки имеет более продолжительное время.
	Замачивание	<ul style="list-style-type: none"> Этот параметр позволяет эффективно удалять пятна и загрязнения путем замачивания белья. Во время каждого цикла замачивания барабан вращается в течение 1 минуты, затем останавливается на 4 минуты. Цикл повторяется 6 раз в течение 30 минут.
	Легкое глаженьё	<ul style="list-style-type: none"> Более низкая скорость отжима для уменьшения складок на белье. Скорость отжима не превышает 800 об./мин.
	Быстрая стирка	<ul style="list-style-type: none"> Предназначена для слегка загрязненной одежды и загрузки менее 2 кг. Стирка занимает минимум 15 минут в зависимости от давления воды, жесткости воды и выбранных дополнительных параметров. Время быстрой стирки увеличивается в следующей последовательности: Выкл. > 15 мин > 20 мин > 30 мин > 40 мин > 50 мин > 60 мин. Рекомендуется использовать не более 20 г моющего средства (на 2 кг белья).
	Отсрочка	<ul style="list-style-type: none"> Отображаемое время обозначает время завершения выбранного режима стирки.

Удобный режим

Режим		Описание
	Быстрая стирка	<ul style="list-style-type: none">• Изменяет настройки режима, чтобы сократить общее время стирки.• Рекомендуемая загрузка белья для быстрой стирки в режиме ХЛОПОК — менее 6 кг.
	Эко стирка	<ul style="list-style-type: none">• Изменяет настройки режима, чтобы сократить общее энергопотребление.
	Тихая стирка	<ul style="list-style-type: none">• Изменяет настройки режима для снижения уровня шума и вибрации во время работы.

Отсрочка

Вы можете отложить время завершения стиральной машиной текущего режима стирки на определенное количество часов.

Эту функцию можно использовать, когда нужно, чтобы стирка завершилась ко времени вашего прихода домой.

1. Выберите режим. При необходимости измените настройки режима.
2. Нажмите кнопку **Опции**.
Затем выберите опцию с помощью стрелок **вверх/вниз** и нажмите **Ok**.
3. Выберите **Отсрочка**.
4. С помощью стрелок установите время завершения текущего режима и нажмите **OK**.
5. Нажмите кнопку **Пуск/Пауза**.

Пример использования

Допустим, вам необходимо, чтобы двухчасовой режим стирки завершился через 3 часа от текущего времени. Для этого к текущему режиму нужно добавить параметр Отсрочка со значением 3 часа и нажать кнопку Пуск/Пауза в 14:00. Что произойдет дальше? Стиральная машина начнет стирку в 15:00 и завершит ее в 17:00. Ниже приведена временная шкала для данного примера.



Настройка

Нажмите и удерживайте кнопку **Удобный режим** в течение 3 секунд, чтобы открыть экран Настройка.

Замок от детей

Для предотвращения несчастных случаев, происходящих из детских шалостей, функция Замок от детей блокирует все кнопки. Однако функция Замок от детей не активируется, до тех пор пока вы не нажмете кнопку **Пуск/Пауза**. До этого вы можете менять настройки, нажимая на соответствующие кнопки.

- Чтобы активировать Замок от детей, с помощью стрелок **вверх/вниз** выберите Замок от детей и нажмите **OK**.
- Чтобы отключить Замок от детей на время или полностью, выберите Замок от детей и нажмите **OK** один раз, чтобы временно отключить функции, или нажмите **OK** два раза, чтобы отключить ее полностью.

(При временном отключении можно открывать дверцу и нажимать кнопки. Однако после запуска стиральной машины Замок от детей включится снова)



Чтобы добавить моющее средство или белье или изменить настройки режима после включения Замок от детей, сначала необходимо приостановить или выключить функцию Замок от детей.

Язык

Выберите предпочитаемый язык меню.

1. С помощью стрелок **вверх/вниз** выберите **Язык** и нажмите **OK**.
2. Нажимая стрелки **вверх/вниз**, выберите предпочитаемый язык меню и нажмите **OK**.

Звук

Выключение или включение звука.

- Чтобы выключить или включить звук, с помощью стрелок **вверх/вниз** выберите **Звук** и нажмите **OK**.

Яркость

Настройте яркость ЖК-дисплея.

1. С помощью стрелок **вверх/вниз** выберите **Яркость** и нажмите **OK**.
2. Нажимая стрелки **вверх/вниз**, увеличьте или уменьшите уровень яркости и нажмите **OK**.

Информация о лицензии

- С помощью стрелок **вверх/вниз** выберите **Информация о лицензии** и нажмите **OK**.

Калибровка

Калибровка обеспечивает точное определение веса белья стиральной машиной. Перед запуском режима Калибровка убедитесь, что барабан пуст.

1. С помощью кнопок со стрелками **вверх/вниз** выберите режим **Калибровка**. Нажмите **OK**.
2. Нажмите кнопку **Пуск/Пауза**, чтобы начать Калибровка.
 - Во время операции дверца будет заблокирована.
 - Барабан будет вращаться по и против часовой стрелки несколько минут.
3. По завершении стиральная машина выключится автоматически.

Прогноз энерго/водопотребления

Эта функция позволяет просмотреть информацию об энерго/водопотреблении для текущего режима, представляя сводку технических данных об энергопотреблении и расходе воды. Функция доступна только во время работы стиральной машины.

- Одновременно нажмите и удерживайте кнопки **Отжим** и **Опции** в течение 3 секунд. На экране появится сводка.



Данные в технической сводке могут отличаться от фактических данных.

Подсветка барабана

- Чтобы включить или выключить подсветку барабана, нажмите и удерживайте кнопку **Температура** в течение 3 секунд.
- Подсветка барабана выключается автоматически через 5 минут.

Обслуживание

Регулярная очистка стиральной машины позволит предотвратить ухудшение ее рабочих характеристик и продлить ее срок службы.

ОЧИСТКА БАРАБАНА ЕСО

Регулярно включайте этот режим для очистки барабана от загрязнений и бактерий.

1. Нажмите кнопку **питания** для включения стиральной машины.
2. Поверните переключатель режимов и выберите **ОЧИСТКА БАРАБАНА ЕСО**.
3. Нажмите кнопку **Пуск/Пауза**.



В режиме **ОЧИСТКА БАРАБАНА ЕСО** температура воды установлена на 70 °С и не может быть изменена.



ВНИМАНИЕ

Не используйте моющие средства для очистки барабана. Остатки химических веществ в барабане могут ухудшить качество стирки.

Напоминание об ОЧИСТКЕ БАРАБАНА ЕСО

- Через каждые 40 стирок на главном экране отображается напоминание о необходимости выполнить **ОЧИСТКА БАРАБАНА ЕСО**. **ОЧИСТКА БАРАБАНА ЕСО** рекомендуется выполнять регулярно.
- Напоминание можно игнорировать до 6 раз после его первого появления. После 7-й стирки напоминание перестанет отображаться. Однако после очередных 40 стирок оно появится снова.

Smart check

Чтобы использовать эту функцию, сначала необходимо загрузить приложение **Samsung Smart Washer** из магазина Play Store или Apple Store и установить его на мобильное устройство с камерой.

Функция Smart Check оптимизирована для:

серий смартфонов Galaxy и iPhone (может не поддерживаться на некоторых моделях).

Стиральная машина выполняет самодиагностику в фоновом режиме и при обнаружении ошибки выводит ее код. В таком случае выполните следующие действия:

1. Запустите приложение **Samsung Smart Washer** на мобильном устройстве и нажмите Smart Check.
2. Поднесите мобильное устройство к дисплею стиральной машины так, чтобы камера располагалась напротив дисплея. Приложение автоматически распознает код ошибки.
3. Если код ошибки будет распознан правильно, приложение выведет подробную информацию об ошибке и инструкции по ее устранению.



- Название функции, Smart Check, может отличаться в зависимости от языка.
- Если на дисплее стиральной машины присутствуют световые блики, приложение может не распознать код ошибки.
- Если приложение не распознает код Smart Check несколько раз подряд, введите код ошибки вручную на экран приложения.

Экстренный слив

В случае перебоя питания слейте всю воду из барабана, прежде чем вытащить белье.

1. Отключите кабель питания стиральной машины от розетки.
2. Аккуратно нажмите на верхнюю часть крышки фильтра, чтобы открыть ее.

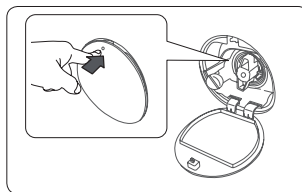

3. Осторожно вытяните трубку экстренного слива.

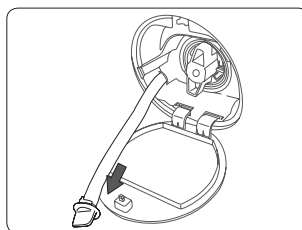

4. Держа конец сливной трубки, откройте ее крышку.

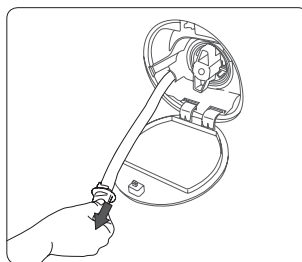

5. Слейте воду в емкость.
6. Закройте крышку сливной трубки и вставьте ее на место.
7. Закройте крышку фильтра.

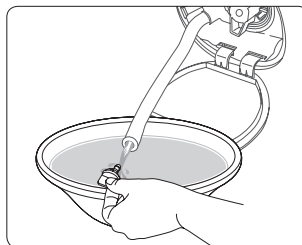

Очистка

Чистка внешней поверхности стиральной машины

Используйте мягкую ткань и неабразивные моющие средства. Не распыляйте на стиральную машину воду.

Сетчатый фильтр

Очищайте сетчатый фильтр шланга подачи воды один или два раза в год.

1. Выключите стиральную машину и отключите кабель питания от розетки.
2. Закройте водопроводный кран.
3. Отсоедините шланг подачи воды с задней панели стиральной машины. Заткните шланг тканевой салфеткой, чтобы предотвратить вытекание воды.
4. С помощью щипцов извлеките сетчатый фильтр из отверстия впускного клапана.
5. Опустите сетчатый фильтр в воду вместе с резьбовым соединением.
6. Полностью высушите фильтр в тени.
7. Установите сетчатый фильтр в шланг подачи воды и установите шланг подачи воды на место.
8. Откройте водопроводный кран.

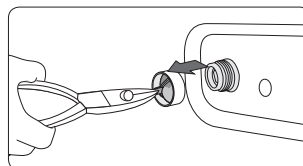
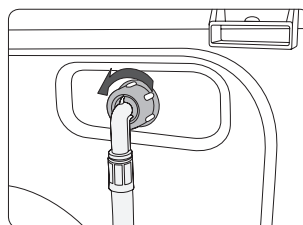

 В случае засорения сетчатого фильтра на дисплее отобразится код ошибки «4E».

Фильтр для мусора

Фильтр для мусора рекомендуется очищать 5 – 6 раз в год для предотвращения его засорения. Засорение фильтра для мусора может снизить эффективность действия пузырьков.

1. Выключите стиральную машину и отключите кабель питания от розетки.
2. Слейте оставшуюся в барабане воду, следуя инструкциям в разделе «**Экстренный слив**» на странице 34.
3. Откройте крышку фильтра с помощью монеты или ключа от замка.
4. Поверните заглушку фильтра для мусора влево и слейте оставшуюся воду.
5. Извлеките фильтр для мусора.

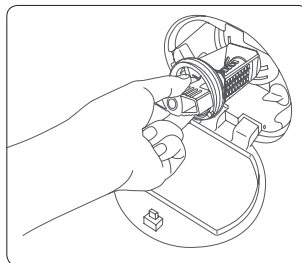

6. Очистите фильтр для мусора с помощью щетки с мягкой щетиной. Убедитесь, что лопасти сливного насоса, расположенные внутри фильтра для мусора, не загрязнены.
7. Установите фильтр для мусора на место и поверните заглушку фильтра вправо.

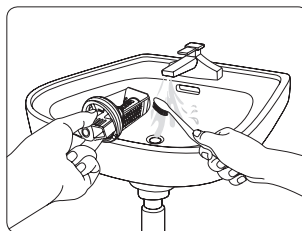

- Чтобы открыть защитную заглушку фильтра, надавите на нее и поверните против часовой стрелки. Заглушка откроется легко благодаря установленной внутри пружине.
- Чтобы закрыть защитную заглушку фильтра, поверните ее по часовой стрелке. При повороте заглушки пружина издаст скрежещающий звук, что является нормальным.

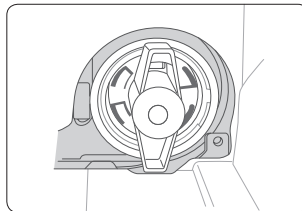

- В случае засорения фильтра для мусора на дисплее отобразится код ошибки «5E».



ВНИМАНИЕ

- После очистки фильтра убедитесь, что заглушка фильтра закрыта должным образом. В противном случае это может привести к утечке воды.
- После очистки фильтра убедитесь, что он установлен должным образом. В противном случае это может привести к неисправной работе машины или утечке воды.

Лоток для моющего средства

1. Откройте лоток, нажав и удерживая **фиксатор (А)** внутри лотка.
2. Извлеките из лотка **фиксатор** и **контейнер для жидкого моющего средства**.

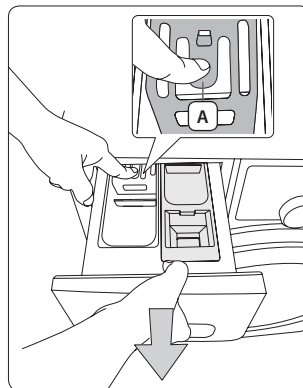

3. Вымойте компоненты лотка под проточной водой с помощью мягкой щетки.

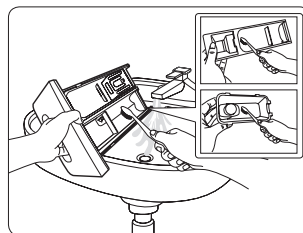

4. Очистите место установки лотка с помощью мягкой щетки.
5. Установите **фиксатор** и **контейнер для жидкого моющего средства** назад в лоток.
6. Установите лоток на место и задвиньте его.

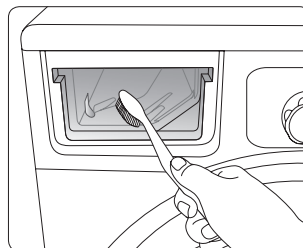

Для удаления остатков моющего средства выполните режим **ПОЛОСКАНИЕ+ОТЖИМ** с пустым барабаном.

Восстановление работы машины после замерзания

При температуре ниже 0 °С стиральная машина может замерзнуть.

1. Выключите стиральную машину и отключите кабель питания от розетки.
2. Полейте водопроводный кран теплой водой, чтобы ослабить шланг подачи воды.
3. Отсоедините шланг подачи воды и опустите его в теплую воду.
4. Налейте в барабан теплой воды и оставьте его на 10 минут.
5. Заново подсоедините шланг подачи воды к крану.



Если не удалось восстановить нормальную работу стиральной машины, повторите описанные выше действия необходимое количество раз.

Хранение стиральной машины

Старайтесь не оставлять стиральную машину без использования в течение длительного времени.

Однако в случае такой необходимости слейте из машины всю воду и отключите кабель питания.

1. Поверните переключатель режимов и выберите **ПОЛОСКАНИЕ+ОТЖИМ**.
2. Вытащите из барабана белье и нажмите кнопку **Пуск/Пауза**.
3. Когда цикл будет завершен, закройте водопроводный кран и отсоедините шланг подачи воды.
4. Выключите стиральную машину и отключите кабель питания от розетки.
5. Откройте дверцу для обеспечения циркуляции воздуха в барабане.

Поиск и устранение неисправностей

Пункты проверки

При возникновении неполадок стиральной машины посмотрите информацию в таблице ниже и попытайтесь сначала использовать предложенное решение проблемы.

Неисправность	Способ устранения
Стиральная машина не запускается.	<ul style="list-style-type: none">• Убедитесь, что стиральная машина подключена к источнику питания.• Убедитесь, что дверца плотно закрыта.• Убедитесь, что кран подачи воды открыт.• Нажмите кнопку Пуск/Пауза еще раз.
Заполнена водой недостаточно или вода отсутствует.	<ul style="list-style-type: none">• Полностью откройте водопроводный кран.• Убедитесь, что в шланге подачи воды не замерзла вода.• Убедитесь, что шланг подачи воды не перегнулся или не засорен.• Очистите фильтр на шланге подачи воды.
После завершения стирки в лотке для моющего средства остается моющее средство.	<ul style="list-style-type: none">• Убедитесь, что машина работает с достаточным напором воды.• Убедитесь, что моющее средство добавляется в центр отсека.
Стиральная машина сильно вибрирует или работает слишком шумно.	<ul style="list-style-type: none">• Убедитесь, что стиральная машина установлена на ровной поверхности. Если поверхность неровная, отрегулируйте высоту ножек, чтобы выровнять устройство.• Убедитесь, что удалены транспортировочные болты.• Убедитесь, что стиральная машина не соприкасается ни с какими другими предметами.• Убедитесь, что белье загружено равномерно.
Стиральная машина не сливает воду и/или не отжимает.	<ul style="list-style-type: none">• Убедитесь, что сливной шланг выпрямлен по всей длине.• Убедитесь, что фильтр для мусора не засорен.
Дверца не открывается.	<ul style="list-style-type: none">• Нажмите кнопку Пуск/Пауза, чтобы остановить стиральную машину.• Дверца остается закрытой, пока температура внутри стиральной машины не снизится после операции нагревания.• Отключите Замок от детей, если он активирован.

Если проблема не устранена, обратитесь в сервисный центр Samsung.

Информационные коды

Если наблюдается сбой в работе стиральной машины, на дисплее отображается информационный код. Посмотрите информацию в таблице ниже и попытайтесь использовать предложенное решение проблемы.

Неисправность	Способ устранения
dE	<ul style="list-style-type: none">• Убедитесь, что дверца плотно закрыта.• Убедитесь, что белье не зажато дверцей.
4E	<ul style="list-style-type: none">• Убедитесь, что кран подачи воды открыт.• Убедитесь, что машина работает с достаточным напором воды.• Очистите сетчатый фильтр, т. к. он может быть засорен.
5E	<ul style="list-style-type: none">• Очистите фильтр для мусора, т. к. он может быть засорен.• Убедитесь, что сливной шланг выпрямлен по всей длине.
UE	<ul style="list-style-type: none">• Белье загружено неравномерно. Перераспределите белье.
cE/3E/Us	<ul style="list-style-type: none">• Не подлежит устранению пользователем. Обратитесь в сервисный центр Samsung.

Если какой-либо код продолжает отображаться на дисплее, обратитесь в сервисный центр Samsung.

























Технические характеристики

Защита окружающей среды

- Данное устройство изготовлено из материалов, подлежащих вторичной переработке. Если вы решили выбросить устройство, следуйте местным правилам по утилизации бытовых отходов. Отрежьте кабель питания, чтобы устройство нельзя было подключить к источнику питания. Снимите дверцу, чтобы животные или маленькие дети не оказались запертыми в устройстве.
- Не превышайте количество средства для стирки, рекомендованное в инструкциях производителя.
- Используйте пятновыводители и отбеливатели перед запуском цикла стирки, только если это крайне необходимо.
- Экономьте воду и электроэнергию, полностью загружая машину при стирке (точный вес загружаемого белья зависит от используемой программы стирки).

Таблица символов по уходу за одеждой

Следующие символы обозначают указания по уходу за одеждой. Этикетки на одежде содержат четыре символа в следующем порядке: стирка, отбеливание, сушка и глажение (сухая чистка, если необходимо). Использование символов обеспечивает согласованность среди производителей товаров как внутри страны, так и за рубежом. Следуйте указаниям на этикетках, чтобы продлить срок службы одежды и устранить проблемы, связанные со стиркой.

	Прочный материал		Нельзя гладить
	Деликатная ткань		При сухой химической чистке можно использовать любой растворитель
	Можно стирать при температуре 95 °C		Сухая химическая чистка
	Можно стирать при температуре 60 °C		Сухая химическая чистка только с использованием перхлорида, легко испаряющегося бензина, чистого спирта или чистящего средства R113
	Можно стирать при температуре 40 °C		Сухая химическая чистка только с использованием авиационного бензина, чистого спирта или чистящего средства R113
	Можно стирать при температуре 30 °C		Нельзя использовать сухую химическую чистку
	Можно стирать только вручную		Сушка на плоской поверхности
	Только сухая химическая чистка		Можно вешать для сушки
	Можно отбеливать в холодной воде		Сушить на плечиках для одежды
	Не использовать отбеливатель		Можно сушить в сушильной машине при нормальной температуре
	Можно гладить при температуре 200 °C макс.		Можно сушить в сушильной машине при пониженной температуре
	Можно гладить при температуре 150 °C макс.		Нельзя сушить в сушильной машине
	Можно гладить при температуре 100 °C макс.		

Технические характеристики

ТИП		СТИРАЛЬНАЯ МАШИНА С ФРОНТАЛЬНОЙ ЗАГРУЗКОЙ	
МОДЕЛЬ		WW12H8*****	
РАЗМЕРЫ		Ш 600 x Г 600 x В 850 (мм)	
ДАВЛЕНИЕ ВОДЫ		50 кПа – 800 кПа	
ВЕС БЕЗ УПАКОВКИ		73 кг	
ОБЪЕМ ЗАГРУЗКИ ДЛЯ СТИРКИ И ОТЖИМА		12,0 кг	
ПОТРЕБЛЯЕМАЯ МОЩНОСТЬ	СТИРКА	220 В	150 Вт
		240 В	150 Вт
	СТИРКА И НАГРЕВАНИЕ	220 В	2000 Вт
		240 В	2400 Вт
	ОТЖИМ	230 В	300 Вт
	СЛИВ		30 Вт
ОБОРОТЫ ОТЖИМА		об/мин	1400

Внешний вид и характеристики изделия могут изменяться без предварительного уведомления в целях усовершенствования изделия.

Подлежит использованию по назначению в нормальных условиях

Рекомендуемый период: 7 лет

Изготовитель оставляет за собой право изменять дизайн и спецификации без предварительного уведомления

Энергетическая эффективность

ЭНЕРГЕТИЧЕСКАЯ ЭФФЕКТИВНОСТЬ	
Изготовитель	Samsung
Модель	WW12H8400EW WW12H8400EX
Низкий расход энергии Высокий расход энергии	A
Потребление электроэнергии, кВт•ч / цикл стирка и отжим при полной загрузке при 60 °C	1,08
Класс качества стирки A: максимальный G: минимальный	A
Класс качества отжима A: максимальный G: минимальный	A
Максимальная частота вращения, об/мин	1400
Загрузка стиральной машины, кг стирка	12,0
расход воды за цикл, л	78
Корректированный уровень звуковой мощности, дБА	
стирка	52
отжим	72

* На продукте присутствует наклейка с информацией о его энергетической эффективности

Заметки

Заметки

Заметки

SAMSUNG EAC

Страна изготовления : Произведено в Корее

Производитель :
Samsung Electronics Co., Ltd /Самсунг Электроникс Ко., Лтд

Адрес изготовителя :
Республика Корея, (Мэтан-донг) 129, Самсунг-ро, Енгтонг-гу, г. Сувон, Кёнги-до, 16677

Место производства :
«Самсунг Электроникс Ко. Лтд.» 107, Ханамсандан 6 бун-ро, Гвангсан-гу, Гванджу, Корея

Импортер в России :
ООО «Самсунг Электроникс Рус Компани», Российская Федерация, 123242, г. Москва, Новинский бульвар, д. 31, помещение 1, 2



Символ "не для пищевой продукции" применяется в соответствии с техническим регламентом Таможенного союза "О безопасности упаковки" 005/2011 и указывает на то, что упаковка данного продукта не предназначена для повторного использования и подлежит утилизации.

Упаковку данного продукта запрещается использовать для хранения пищевой продукции.



Символ "петля Мебиуса" указывает на возможность утилизации и упаковки. Символ может быть дополнен обозначением материала упаковки в виде цифрового и/или буквенного обозначения.

ВОПРОСЫ И КОММЕНТАРИИ

СТРАНА	ТЕЛЕФОН	ВЕБ-САЙТ
RUSSIA	8-800-555-55-55 (VIP care 8-800-555-55-88)	www.samsung.com/ru/support
BELARUS	810-800-500-55-500	www.samsung.com/support
GEORGIA	0-800-555-555	www.samsung.com/support
ARMENIA	0-800-05-555	www.samsung.com/support
AZERBAIJAN	0-88-555-55-55	www.samsung.com/support
KAZAKHSTAN	8-10-800-500-55-500 (GSM: 7799, VIP care 7700)	www.samsung.com/kz_ru/support
UZBEKISTAN	00-800-500-55-500 (GSM: 7799)	www.samsung.com/support
KYRGYZSTAN	00-800-500-55-500 (GSM: 9977)	www.samsung.com/support
TAJIKISTAN	8-10-800-500-55-500	www.samsung.com/support
MONGOLIA	+7-495-363-17-00	www.samsung.com/support
UKRAINE	0-800-502-000	www.samsung.com/ua/support (Ukrainian) www.samsung.com/ua_ru/support (Russian)
MOLDOVA	0-800-614-40	www.samsung.com/support



DC68-03378B-06



WW12H8*****

Пральна машина

Посібник користувача

Уявіть можливості

Дякуємо вам за те, що придбали цей виріб компанії Samsung.



SAMSUNG

Зміст

Інформація з техніки безпеки	3
Що потрібно знати про інструкції з техніки безпеки	3
Важливі символи з техніки безпеки	3
Важливі застереження з техніки безпеки	4
Пояснення Директиви щодо відходів електричного та електронного обладнання (WEEE)	10
Встановлення	11
Що входить у комплект постачання	11
Вимоги зі встановлення	12
Покрокове встановлення	14
Перед запуском	18
Початкові налаштування	18
Рекомендації щодо прання білизни	19
Вказівки щодо користування шухлядками для пральних засобів	21
Експлуатація	23
Панель керування	23
Прості кроки для запуску	24
Огляд режимів прання	25
Налаштування	30
Обслуговування	32
ЕКО-ОЧИЩЕННЯ БАРАБАНА	32
Функція Інтелектуальна перевірка	33
Аварійний злив	34
Чищення	35
Відновлення роботи після замерзання	38
Приготування машини до тривалого простою	38
Усунення несправностей	39
Пункти для перевірки	39
Інформаційні коди	40
Технічні характеристики	41
Захист навколишнього середовища	41
Таблиця символів догляду за тканинами	42
ЕНЕРГЕТИЧНА ЕФЕКТИВНІСТЬ (МІКРОФІША)	43
Інформація щодо основних програм прання	44

Інформація з техніки безпеки

Вітаємо вас із придбанням пральної машини Samsung. У цьому посібнику міститься важлива інформація щодо встановлення, використання і догляду за пральною машиною. Щоб уповні скористатися перевагами та функціями пральної машини, прочитайте цей посібник користувача.

Що потрібно знати про інструкції з техніки безпеки



Уважно прочитайте цей посібник користувача для безпечного та ефективного використання пральної машини. Зберігайте посібник у надійному місці біля пристрою для довідки у майбутньому. Використовуйте цей пристрій лише за призначенням, як вказано в цьому посібнику користувача.

Попередження і важливі інструкції у цьому посібнику користувача не охоплюють усі можливі умови та ситуації. Користувач повинен керуватися здоровим глуздом та бути уважним і обережним під час встановлення, догляду і експлуатації пральної машини.

Оскільки подані нижче інструкції з експлуатації стосуються різних моделей, характеристики вашої пральної машини можуть дещо відрізнятися від тих, що описані в цьому посібнику, і не всі попереджувальні позначки потрібно брати до уваги. Якщо у вас виникають запитання, зверніться до найближчого центру обслуговування або відвідайте веб-сайт www.samsung.com для отримання технічної підтримки та інформації.

Важливі символи з техніки безпеки

Символи і знаки, які використовуються у цьому посібнику користувача:

	ПОПЕРЕДЖЕННЯ. Небезпечні дії, які можуть спричинити серйозні травми, смерть користувача та/або пошкодження майна.
	УВАГА. Небезпечні дії, які можуть спричинити травмування користувача та/або пошкодження майна.
	ПРИМІТКА.

Ці попереджувальні позначки подано для запобігання травмуванню користувача чи інших осіб.

Чітко їх дотримуйтесь.

Прочитавши цей посібник, зберігайте його у надійному місці для довідки у майбутньому.

Перш ніж використовувати пристрій, прочитайте усі інструкції.

Як і будь-яке обладнання, яке використовує електроенергію і має рухомі деталі, цей виріб може становити небезпеку. Щоб безпечно використовувати пристрій, ознайомтеся з його роботою і будьте обережні під час його експлуатації.

Важливі застереження з техніки безпеки



ПОПЕРЕДЖЕННЯ. Щоб зменшити ризик займання, ураження електричним струмом або травмування користувачів під час користування пральною машиною, дотримуйтеся основних застережень щодо техніки безпеки.

1. Цей пристрій не призначений для використання особами (включаючи дітей) з обмеженими фізичними чи розумовими можливостями, або особами, які не мають достатнього досвіду чи знань, якщо вони перебувають без нагляду відповідальної за їх безпеку особи або не навчені безпечно користуватися пристроєм.
2. **Для Європи:** Цей пристрій можуть використовувати діти, старші 8 років, і особи з обмеженими фізичними, сенсорними чи розумовими можливостями або особами, які не мають достатнього досвіду чи знань, якщо вони перебувають під наглядом відповідальної за їхню безпеку особи або навчені безпечно користуватися пристроєм, а також усвідомлюють усі ризики. Слідкуйте, щоб діти не гралися пристроєм. Слідкуйте, щоб діти не чистили і не обслуговували пристрій без нагляду.
3. За малими дітьми слід наглядати, щоб вони не гралися пристроєм.
4. Якщо кабель живлення пошкоджено, задля уникнення небезпеки його має замінити виробник, працівник служби обслуговування чи кваліфікований спеціаліст.
5. Необхідно використовувати нові комплекти шлангів, які постачаються з машиною; використання старих комплектів шлангів не допускається.
6. Якщо ваша модель машини має вентиляційні отвори в основі, слідкуйте, щоб вони не затулялися килимком.
7. **Для Європи:** не допускайте дітей, молодших 3 років, до пристрою, якщо за ними не ведеться постійний нагляд.
8. **УВАГА.** Задля уникнення небезпеки ненавмисного скидання запобіжника захисту від перегрівання пристрій не можна підключати до зовнішнього вимикача, керованого таймером, або до джерела живлення, струм у якому регулярно вмикається та вмикається енергокомпанією.

⚠ ПОПЕРЕДЖЕННЯ. Важливі попередження щодо встановлення

Встановлювати пристрій повинні кваліфіковані особи або компанія обслуговування.

- Недотримання цієї вимоги може спричинити ураження електричним струмом, займання, вибух, проблеми із пристроєм або травмування користувача.

Пристрій важкий, тому підіймайте його обережно.

Вставляйте кабель живлення у розетку змінного струму 220-240 В/50 Гц чи з вищими характеристиками та використовуйте її лише для цього пристрою. Не використовуйте кабель-продовжувач.

- Під'єднання до розетки інших пристроїв за допомогою продовжувача з кількома розетками чи кабелю-продовжувача може спричинити ураження електричним струмом або займання.
- Значення напруги, частоти та струму має відповідати значенню, вказаному в технічних характеристиках пристрою. Недотримання цієї вимоги може спричинити ураження електричним струмом або займання. Надійно вставте штепсель у розетку.

Регулярно витирайте із роз'ємів і контактів штепселя сторонні речовини (наприклад, бруд або воду) сухою ганчіркою.

- Вийміть штепсель і почистьте його сухою ганчіркою.
- Недотримання цієї вимоги може спричинити ураження електричним струмом або займання.

Вставляйте штепсель у розетку так, щоб кабель був спрямований на підлогу.

- Якщо неправильно вставити штепсель у розетку, це може пошкодити електричні дроти кабелю, що може спричинити ураження електричним струмом або займання.

Зберігайте весь пакувальний матеріал подалі від дітей, оскільки він може становити для них небезпеку.

- Якщо дитина одягне на голову упаковку, це може спричинити удушення.

Якщо пристрій, штепсель або кабель живлення пошкоджено, зверніться до найближчого центру обслуговування.

Цей пристрій обов'язково слід належним чином заземлити.

Не заземлюйте пристрій до газової труби, пластмасової водопровідної труби або телефонної лінії.

- Недотримання цієї вимоги може спричинити ураження електричним струмом, займання, вибух або проблеми із пристроєм.
- Не під'єднуйте кабель живлення до розетки без належного заземлення. Заземлення має бути виконано із дотриманням вимог місцевих та державних норм.

Не встановлюйте пристрій поблизу обігрівачів чи займистих матеріалів.

Не встановлюйте пристрій у вологих місцях, місцях, де користуються олією чи мастилом, і брудних місцях; уникайте контакту пристрою з прямими сонячними променями та водою (дощем).

Не встановлюйте пристрій у місцях, для яких характерні низькі температури.

- На морозі трубки можуть потрескати.

Не встановлюйте пристрій у місцях, де може витікати газ.

- Нехтування цією вимогою може призвести до пожежі або ураження електричним струмом.

Не використовуйте електричний трансформатор.

- Нехтування цією вимогою може призвести до пожежі або ураження електричним струмом.

Не використовуйте пошкоджені штепсель, кабель живлення або погано закріплену розетку.

- Нехтування цією вимогою може призвести до пожежі або ураження електричним струмом.

Не тягніть і не згинайте надміру кабелів живлення.

Не скручуйте і не зв'язуйте кабелів живлення.

Не підвішуйте кабелів живлення на металеві предмети, не ставте на нього важкі предмети, а також не кладіть його між предметами та позаду пристрою.

- Нехтування цією вимогою може призвести до пожежі або ураження електричним струмом.

Виймаючи штепсель, не тягніть за кабелів живлення.

- Виймайте штепсель, тримаючись за сам штепсель.
- Недотримання цієї вимоги може спричинити ураження електричним струмом або займання.

Пристрій слід розташовувати поблизу розетки, кранів водопостачання і стічних труб.

УВАГА. Застереження щодо встановлення

Пристрій слід встановлювати так, щоб забезпечити легкий доступ до штепселя.

- Недотримання цієї вимоги може спричинити ураження електричним струмом або займання через витік струму.

Встановлюйте пристрій на рівну та тверду підлогу, яка може витримати його вагу.

- Недотримання цієї вимоги може спричинити сильну вібрацію, рух, шум або проблеми із пристроєм.

ПОПЕРЕДЖЕННЯ. Важливі попередження щодо використання

Якщо у пристрої надто багато води, негайно вимкніть подачу води та живлення, після чого зверніться до найближчого центру обслуговування.

- Не торкайтеся штепселя мокрими руками.
- Недотримання цієї вимоги може спричинити ураження електричним струмом.

Якщо пристрій видає дивний шум, чути запах горілого або із пристрою йде дим, негайно вийміть штепсель із розетки та зверніться до найближчого центру обслуговування.

- Недотримання цієї вимоги може спричинити ураження електричним струмом або займання.

У разі витікання газу (наприклад, пропану, зрідженого нафтового газу тощо) негайно провітріть приміщення, не торкаючись штепселя. Не торкайтеся пристрою або кабелю живлення.

- Не використовуйте вентилятор.
- Іскра може спричинити вибух або займання.

Не дозволяйте дітям гратися у або на пральній машині. Утилізуючи пральну машину, зніміть важіль її дверцят.

- Якщо дитина застрягне у пральній машині, вона може задушитися.

Перед використанням зніміть пакувальний матеріал (губку, пінопласт), прикріплений до дна пристрою.

Не перть білизну, забруднену бензином, гасом, бензолом, розчинником, спиртом або іншими легкозаймистими чи вибухонебезпечними речовинами.

- Нехтування цією вимогою може призвести до ураження електричним струмом, займання або вибуху.

Не докладайте сили, відкриваючи дверцята пральної машини, коли вона працює (прання за високої температури/сушіння/відтискання).

- Якщо з пральної машини витече вода, ви можете обпектися. Крім того, підлога стане слизькою. Нехтування цією вимогою може призвести до травмування користувача.
- Якщо відкривати дверцята, докладаючи силу, можна пошкодити пристрій або травмуватися.

Не суньте руку під пральну машину, коли вона працює.

- Нехтування цією вимогою може призвести до травмування користувача.

Не торкайтеся штепселя мокрими руками.

- Нехтування цією вимогою може призвести до ураження електричним струмом.

Не вимикайте пристрій, виймаючи штепсель кабелю живлення із розетки, під час роботи пристрою.

- Повторне під'єднання штепселя до розетки може спричинити появу іскри, що може призвести до ураження електричним струмом або займання.

Не дозволяйте дітям або немічним особам користуватися пральною машиною без належного нагляду. Не дозволяйте дітям залазити у або на пристрій.

- Нехтування цією вимогою може спричинити ураження електричним струмом, опіки або травмування користувача.

Не суньте руку або металеві предмети під пральну машину, коли вона працює.

- Нехтування цією вимогою може призвести до травмування користувача.

Не від'єднуйте пристрій від розетки, тягнучи за кабель живлення. Завжди беріться за штепсель і виймайте його з розетки прямо.

- Пошкодження кабелю живлення може спричинити коротке замикання, займання та/або ураження електричним струмом.

Не намагайтеся ремонтувати, розбирати або змінювати пристрій самотужки.

- Не використовуйте інші запобіжники (наприклад, мідні чи сталеві дроти тощо), аніж стандартний запобіжник.
- Якщо пристрій потребує ремонту чи перевстановлення, зверніться до найближчого центру обслуговування.
- Недотримання цієї вимоги може спричинити ураження електричним струмом, займання, проблеми із пристроєм або травмування користувача.

Якщо шланг подачі води нещільно прилягатиме до крана, а в пристрої буде надто багато води, вийміть штепсель із розетки.

- Недотримання цієї вимоги може спричинити ураження електричним струмом або займання.

Виймайте штепсель із розетки, якщо плануєте тривалий час не користуватися пристроєм або під час грози.

- Недотримання цієї вимоги може спричинити ураження електричним струмом або займання.

Якщо у прилад потрапили сторонні предмети, відключіть його від живлення і зверніться до найближчого центру обслуговування Samsung.

- Нехтування цією вимогою може призвести до пожежі або ураження електричним струмом.

Не дозволяйте дітям (чи домашнім тваринам) гратися всередині пральної машини чи зверху на ній. Дверцята пральної машини зсередини відкрити важко, і якщо діти у ній застрягнуть, то можуть зазнати серйозних травм.

⚠ УВАГА. Застереження щодо використання

Якщо пральну машину забруднено (наприклад засобом для прання, брудом, залишками їжі тощо), вийміть штепсель із розетки та почистьте її м'якою вологою ганчіркою.

- Недотримання цієї вимоги може спричинити знебарвлення, деформацію, пошкодження та іржавіння.

Від сильного удару скло спереду пристрою може розбитися. Користуйтеся пристроєм обережно.

- Розбитим склом можна травмуватися.

Після припинення подачі води або повторного під'єднання шланга подачі води повільно відкривайте кран.

Повільно відкривайте кран після тривалої перерви у використанні.

- Тиск повітря у шлангу подачі води або водопровідній трубі може пошкодити пристрій або спричинити витікання води.

Якщо під час роботи пристрою витікає вода, встановіть причину витікання.

- Якщо пральна машина працює, коли в ній надто багато води через проблеми зі зливом, це може спричинити ураження електричним струмом або займання.

Завантажуйте білизну у пральну машину повністю, щоб не притиснути її дверцятами.

- Якщо притиснути білизну дверцятами, можна пошкодити пральну машину, саму білизну або спричинити витікання води.

Вимкніть подачу води до пральної машини, коли пристрій не використовується.

Гвинти на з'єднувачі шланга подачі води має бути закріплено належним чином.

- Недотримання цієї вимоги може спричинити пошкодження майна або травмування користувача.

Слідкуйте, щоб гумовий ущільнювач і скло передніх дверцят не забруднилися сторонніми речовинами (наприклад, пилом, нитками, волоссям тощо).

- Якщо прищепити сторонні речовини дверцятами чи не щільно закрити дверцята, це може призвести до витікання води.

Перед тим, як вмикати пристрій, відкрийте кран і перевірте, чи добре зафіксовано з'єднувач шланга подачі води та чи не витікає вода.

- Якщо гвинти або з'єднувач шланга подачі води погано закріплено, це може спричинити витікання води.

Придбаний вами виріб призначено лише для побутового використання.

Використання для бізнес-потреб вважається використанням не за призначенням. У такому разі на виріб не поширюватиметься стандартна гарантія Samsung, і компанія Samsung не нестиме відповідальності за несправності у роботі чи пошкодження, що виникли в результаті такого використання.

Не ставьте на пристрій та не кладіть на нього предмети (наприклад, білизну, запалені свічки, цигарки, посуд, хімічні речовини, металеві предмети тощо).

- Недотримання цієї вимоги може спричинити ураження електричним струмом, займання, проблеми із пристроєм або травмування користувача.

Не розпилюйте на пристрій леткі речовини, наприклад інсектициди.

- Окрім завдання шкоди здоров'ю, використання летких речовин може спричинити ураження електричним струмом, займання або проблеми із пристроєм.

Не ставте біля пральної машини предмети, які є джерелом електромагнітного випромінювання.

- Недотримання цієї вимоги може призвести до травмування користувача через збій у роботі пристрою.

Вода, злита під час прання за високої температури або сушіння, гаряча. Уникайте контакту з нею.

- Недотримання цієї вимоги може спричинити опіки і травмування користувача.

Не періть, не відтискайте та не сушіть водонепроникні сидіння, килими або одяг (*), якщо пристрій не має спеціального режиму для прання цих виробів.

(*): вовняна постільна білизна, дощовики, жилетки для рибалок, лижні штани, спальні мішки, підгузки, спортивні костюми, чохла для велосипедів, мотоциклів, автомобілів тощо.

- Не періть грубих і твердих килимів навіть за наявності на етикетці позначки пральної машини. Недотримання цієї вимоги може призвести до травмування користувача або пошкодження пральної машини, стіни, підлоги чи одягу через надмірну вібрацію.

- Не періть килимів і килимків із гумовою основою. Гумова основа може відірватися і прилипнути до барабана, а це може спричинити несправність, зокрема проблеми зі зливом води.

Не вмикайте пральну машину, якщо вийнято шухлядку для засобу для прання.

- Недотримання цієї вимоги може призвести до ураження електричним струмом або травмування користувача через витікання води.

Не торкайтеся барабана всередині під час або після циклу сушіння, оскільки він гарячий.

- Нехтування цією вимогою може спричинити опіки.

Не встромляйте руку у шухлядку для засобу для прання.

- Нехтуючи цією вимогою, можна травмуватися, оскільки шухлядка для засобу для прання може захопити руку.

Не кладіть у пральну машину інші предмети (наприклад, взуття, залишки їжі, тварин), аніж тканинні вироби.

- Недотримання цієї вимоги може спричинити пошкодження пральної машини, травмування або смерть (тварин) через надмірну вібрацію.

Не натискайте кнопки гострими предметами, наприклад шпильками, ножами, нігтями тощо.

- Нехтування цією вимогою може спричинити ураження електричним струмом або травмування користувача.

Не періть речі, забруднені олійками, кремами або лосьйонами, придбані в магазинах продажу косметики та масажних салонів.

- Недотримання цієї вимоги може спричинити деформацію гумового ущільнювача та витікання води.

Не залишайте металеві предмети, наприклад булавки чи шпильки для волосся, а також відбілювач у барабані на тривалий час.

- Недотримання цієї вимоги може спричинити появу іржі на барабані.
- Якщо барабан почне іржавіти, почистьте його губкою з додаванням нейтрального миючого засобу. Не чистьте барабан металевою щіткою.

Не використовуйте сухі засоби для прання, а також не періть, не полощіть та не відтискайте речі, на які нанесено сухі засоби для прання.

- Недотримання цієї вимоги може спричинити миттєве загоряння через нагрівання окисленого мастила.

Не використовуйте воду із пристроїв для охолодження/нагрівання води.

- Недотримання цієї вимоги може спричинити проблеми із пральною машиною.

Не використовуйте для пральної машини звичайне мило.

- Якщо воно затвердне та накопичиться у пральній машині, це може спричинити проблеми із пристроєм, знебарвлення, іржавіння і неприємний запах.

Кладіть шкарпетки та бюстгалтери у сітку для прання і періть їх разом з іншими виробами.

Не періть у сітці для прання великі вироби, наприклад постільну білизну.

- Недотримання цієї вимоги може призвести до травмування через надмірну вібрацію.

Не використовуйте затверділі засоби для прання.

- Якщо вони накопичаться у пральній машині, це може спричинити витікання води.

Перевірте, чи усі кишені одягу, який ви збираєтеся прати, порожні.

- Тверді гострі предмети, наприклад монети, шпильки, цвяхи, гвинти чи каміння, можуть призвести до серйозного пошкодження пристрою.

Не періть одяг із великими ґудзиками, ґудзиками чи іншими важкими металевими предметами.

Посортуйте білизну за кольором і стійкістю фарби та виберіть рекомендований цикл прання, температуру і додаткові функції.

- Якщо цього не зробити, це може спричинити втрату кольору і пошкодження тканини.

Пильнуйте, щоб не прищепити дверцятами пальці дитини.

- Інакше можна спричинити ушкодження.

⚠ ПОПЕРЕДЖЕННЯ. Важливі попередження щодо чищення

Не чистьте пристрій, розпилюючи воду безпосередньо на нього.

Не використовуйте сильні діючі мийчі засоби на основі кислоти.

Не використовуйте для чищення пристрою бензин, розчинник чи спирт.

- Недотримання цієї вимоги може спричинити знебарвлення, деформацію, пошкодження, ураження електричним струмом або займання.

Перед чищенням або технічним обслуговуванням від'єднуйте пристрій від електромережі.

- Недотримання цієї вимоги може спричинити ураження електричним струмом або займання.

Пояснення Директиви щодо відходів електричного та електронного обладнання (WEEE)



Правильна утилізація виробу (Відходи електричного та електронного обладнання) (Стосується країн, в яких запроваджено системи розподіленої утилізації)

Ця позначка на виробі, аксесуарах або в документації до них вказує, що виріб, а також відповідні електронні аксесуари (наприклад, зарядний пристрій, гарнітура, USB-кабель) не можна викидати разом із побутовим сміттям після завершення терміну експлуатації. Щоб запобігти можливій шкоді довкіллю або здоров'ю людини через неконтрольовану утилізацію, утилізуйте це обладнання окремо від інших видів відходів, віддаючи його на переробку та уможливаючи таким чином повторне використання матеріальних ресурсів.

Фізичні особи можуть звернутися до продавця, у якого було придбано виріб, або до місцевого урядового закладу, щоб отримати відомості про місця та способи нешкідливої для довкілля вторинної переробки виробу.

Корпоративним користувачам слід звернутися до свого постачальника та перевірити правила й умови договору про придбання. Цей виріб потрібно утилізувати окремо від інших промислових відходів.

Встановлення

Уважно дотримуйтеся цих вказівок для правильного встановлення пральної машини і уникнення нещасних випадків під час прання.

Що входить у комплект постачання

Перевірте, чи в комплект постачання виробу додані всі деталі. Якщо з пральною машиною чи її деталями щось негаразд, зверніться до місцевого центру обслуговування споживачів Samsung або до продавця пральної машини.

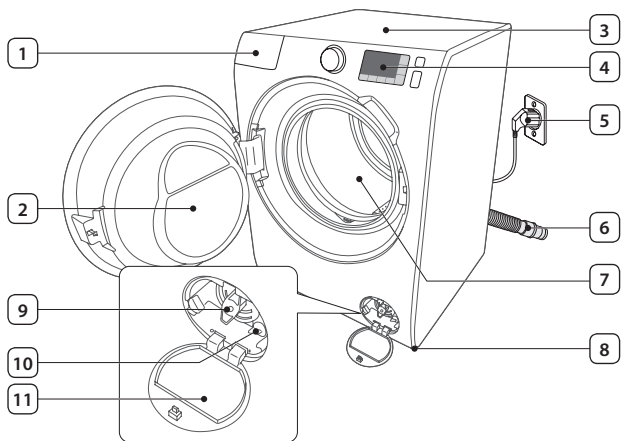

1	Шухлядка для засобів для прання
2	Дверцята
3	Верхня поверхня
4	Панель керування
5	Штепсель кабелю живлення
6	Зливний шланг
7	Барабан
8	Ніжки з можливістю регулювання
9	Фільтр для сміття
10	Трубка аварійного зливу
11	Кришка фільтра



Гайковий ключ



Кришки болтів



Фіксатор шланга



Шланг подачі холодної води



Шланг подачі гарячої води

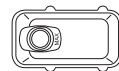

Контейнер для рідкого засобу для прання



Кришки болтів: кількість (від 3 до 6) доданих кришок болтів залежить від моделі пральної машини.

Шланг подачі гарячої води: лише для моделей, які підтримують відповідну функцію.

Контейнер для рідкого засобу для прання: лише для моделей, які підтримують відповідну функцію.

Вимоги зі встановлення

Під'єднання до електромережі і заземлення

- Потрібний плавкий запобіжник або автоматичний вимикач 220-240 В змінного струму / 50 Гц
- Використовуйте окремий ланцюг живлення лише для пральної машини

Для належного заземлення пральна машина постачається з кабелем живлення, який має триконтактну вилку для використання у належно встановленій та заземленій розетці.

Якщо ви не впевнені щодо правильності заземлення, зверніться до кваліфікованого електрика чи спеціаліста з обслуговування.

Не змінюйте вилку. Якщо вона не підходить до розетки, зверніться до кваліфікованого електрика для встановлення належної розетки.



ПОПЕРЕДЖЕННЯ

- НЕ використовуйте кабель-продовжувач.
- Використовуйте лише той кабель живлення, який постачається з пральною машиною.
- НЕ під'єднуйте провід заземлення до пластмасових водопровідних труб, газопроводів чи труб подачі гарячої води.
- Неправильне підключення проводів заземлення може призвести до ураження електричним струмом.

Водопостачання

Належний тиск води для цієї пральної машини: від 50 кПа до 800 кПа. Якщо тиск води менший, ніж 50 кПа, водопровідний клапан може не закритись повністю. Або ж барабан може довше наповнюватись водою, що призведе до вимкнення пральної машини. Водопровідні крани мають бути розташовані на відстані до 120 см від задньої стінки пральної машини, щоб шланг подачі води, який додається, діставав до машини.

Щоб зменшити ризик витоку води

- Забезпечте легкий доступ до водопровідних кранів.
- Закривайте крани, коли машина не використовується.
- Регулярно перевіряйте, чи немає витоку води у місцях кріплення шлангів подачі води.



УВАГА

Перед тим, як використовувати пральну машину вперше, перевірте, чи не протікають з'єднання водопровідних кранів і клапанів.

Зливна система

Компанія Samsung рекомендує використовувати зливну трубу висотою 60 - 90 см. Зливний шланг слід прокласти через фіксатор для зливного шланга до стічної труби. Зливний шланг має повністю увійти у стічну трубу.

Підлога

Для забезпечення якомога кращої роботи пральну машину слід встановити на твердій підлозі. Дерев'яну підлогу може знадобитися укріпити, щоб зменшити вібрування та/або незбалансоване навантаження. Килими та м'який настил не є стійкими до вібрування, і тому пральна машина може дещо зміщуватися під час циклу відтискання.



УВАГА

НЕ встановлюйте пральну машину на платформі чи ненадійно закріпленій конструкції.

Температура води

Не встановлюйте пральну машину у приміщенні, де може замерзнути вода, оскільки у її водопровідному клапані, насосі та/або шлангах завжди залишається незначна кількість води. Вода, що замерзла у з'єднувальних частинах, може пошкодити ремені, насос чи інші деталі пральної машини.

Встановлення у ніші чи шафці

Мінімальна відстань для забезпечення стабільної роботи:

З боків	25 мм	Позаду	50 мм
Вгорі	25 мм	Спереду	550 мм

Якщо поруч із пральною машиною встановлено сушарку, перед нішею чи шафкою має бути принаймні 550 мм незаблокованого простору. Сама по собі пральна машина не потребує спеціального відкритого простору.

Покрокове встановлення

КРОК 1 - Вибір місця встановлення

Вимоги до місця встановлення:

- тверда рівна поверхня без килимового покриття чи покриття, яке може завадити вентиляції;
- відсутність прямого сонячного світла;
- достатньо місця для забезпечення належної вентиляції та прокладання кабелів;
- температура навколишнього середовища завжди вища точки замерзання (0°C);
- подалі від джерела тепла.

КРОК 2 - Усунення транспортувальних болтів

Розпакуйте виріб і викрутіть усі транспортувальні болти.

1. За допомогою гайкового ключа, який додається, викрутіть усі транспортувальні болти з тильної сторони машини.
2. Закрийте отвори пластмасовими кришками болтів, які додаються. Збережіть транспортувальні болти для використання в майбутньому.
3. Закрийте усі пластмасові кришки болтів на задній панелі пральної машини.

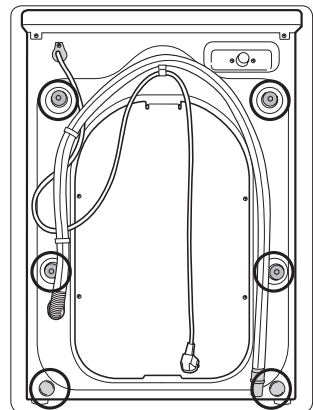
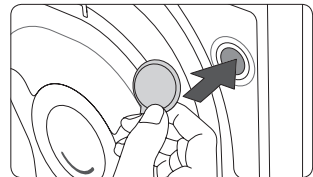
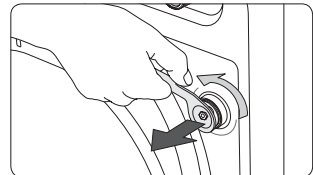

ПОПЕРЕДЖЕННЯ

Пакувальний матеріал може становити небезпеку для дітей. Зберігайте весь пакувальний матеріал (пластикові пакети, полістирол тощо) у місцях, недоступних для дітей.

КРОК 3 - Регулювання висоти ніжок

1. Обережно встановіть пральну машину у потрібне положення. Якщо прикласти надмірну силу, можна пошкодити ніжки.
2. Вирівняйте пральну машину, відрегулювавши руками висоту ніжок.
3. Завершивши вирівнювання, затягніть гайки за допомогою гайкового ключа.

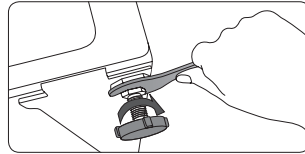
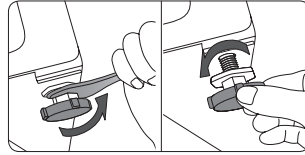

КРОК 4 - Під'єднання шланга подачі води

Під'єднайте шланг подачі води до водопровідного крана.

1. Зніміть перехідник (A) із шланга подачі води (B).
2. За допомогою хрестової викрутки відкрутіть чотири гвинти на перехіднику.
3. Утримуючи перехідник, поверніть частину (C) у напрямку, вказаному стрілкою, щоб відкрити її на 5 мм (*).
4. Встановіть перехідник на водопровідний кран і, утримуючи у піднятому положенні перехідник, закрутіть гвинти.
5. Поверніть частину (C) у напрямку, вказаному стрілкою, щоб затягнути її.

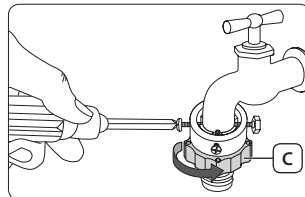
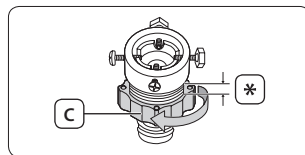
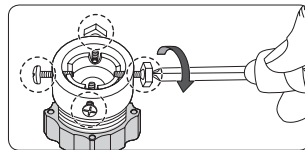
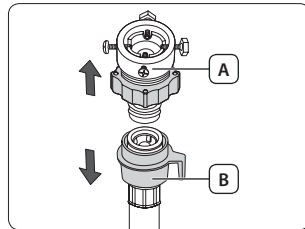

6. Утримуючи **частину (Е)**, під'єднайте шланг подачі води до перехідника. Тоді відпустіть **частину (Е)**. У разі приєднання шланга до перехідника лунає клацання.

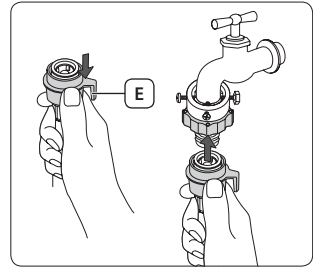

7. Під'єднайте інший кінець шланга подачі води до впускного водопровідного клапана на задній панелі пральної машини. Поверніть шланг за годинниковою стрілкою, щоб затягнути його.

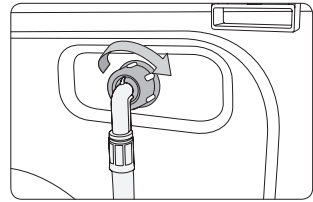

8. Відкрийте кран подачі води і перевірте, чи немає витоків навколо з'єднання. Якщо є витoki води, повторіть наведені вище дії.

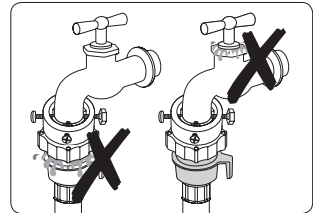

- Якщо використовується водопровідний кран, на носіку якого є різьба, під'єднайте шланг подачі води до крана, як показано на малюнку.

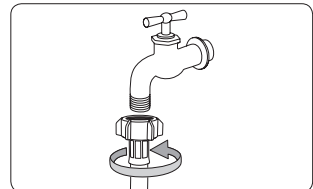

ПОПЕРЕДЖЕННЯ

Припиніть користуватися пральною машиною, якщо є витік води, і зверніться в місцевий центр обслуговування Samsung. В іншому випадку може статися ураження електричним струмом.

УВАГА

Не натягуйте шланг подачі води надто сильно. Якщо шланг надто короткий, замініть його на довший шланг високого тиску.



- Під'єднавши шланг подачі води до перехідника, перевірте, чи правильно він під'єднаний, потягнувши його донизу.
- Використовуйте кран подачі води, який широко доступний у продажу. Якщо кран квадратний або надто великий, зніміть розпірне кільце, перш ніж вставляти кран у перехідник.

Для моделей, які мають додатковий вхід для гарячої води

1. Під'єднайте червоний кінець шланга подачі гарячої води до входу для гарячої води на задній панелі пральної машини.
2. Під'єднайте інший кінець шланга подачі гарячої води до водопровідного крана подачі гарячої води.

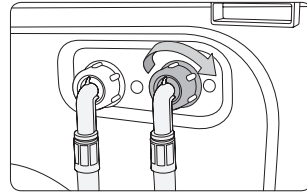

Шланг із системою Aqua (лише для моделей, які підтримують відповідну функцію)

Шланг із системою Aqua повідомляє користувача про ризик витoku води. Система реагує на потік води і у випадку витoku **індикатор (А)** посередині стає червоним.

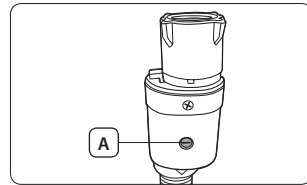

КРОК 5 - Розміщення зливного шланга

Зливний шланг можна розташувати у три способи.

Над краєм умивальника

Зливний шланг слід розташувати на висоті 60 – 90 см (*) від підлоги. Щоб дренажний шланг залишався зігнутим, використовуйте **пластмасовий тримач шланга (А)**, який додається. Для забезпечення стабільного зливу прикріпіть тримач до стіни за допомогою гачка.

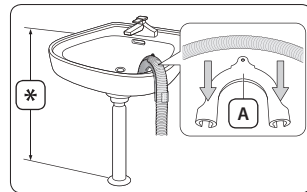

Вивести у стічну трубу умивальника

Кінець зливного шланга має входити до системи вище сифона умивальника і не нижче, ніж на висоті 60 см від підлоги.

Вивести у стічну трубу

Зливний шланг слід встановлювати на висоті 60 – 90 см (*). Бажано використовувати вертикальну трубу висотою 65 см. Упевніться, що зливний шланг прикріплений до стічної труби під нахилом.

Вимоги до зливного стічної труби:

- Мінімальний діаметр – 5 см
- Можливість зливу – щонайменше 60 л води за хвилину

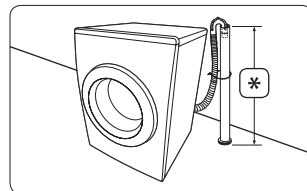

КРОК 6 - Увімкнення пральної машини

Вставте вилку кабелю живлення у придатну для використання розетку на 220-240 В, 50 Гц, захищену запобіжником чи автоматичним вимикачем. Тоді натисніть кнопку **живлення**, щоб увімкнути пральну машину.

Перед запуском

Початкові налаштування

Вибір мови

Після першого вмикання пральної машини знадобиться вибрати мову. Виберіть потрібну мову. Тепер пральною машиною можна користуватися.

Запуск функції Калібрування (рекомендовано)

Функція Калибровка (Калібрування) забезпечує точне визначення ваги пральною машиною. Перш ніж запустити функцію Калибровка (Калібрування), перевірте, чи барабан порожній.

1. Натисніть кнопку **Живлення**, щоб увімкнути пральну машину.
2. Натисніть та утримуйте протягом 3 секунд кнопку **Удобный режим (Пріоритетний режим)**.
3. Натисніть кнопки зі стрілками **Вгору/Вниз** і виберіть пункт **Калибровка (Калібрування)**. Потім натисніть кнопку **ОК**.
4. Натисніть кнопку **Пуск/Пауза**, щоб запустити функцію Калибровка (Калібрування).
 - Під час виконання операції дверцята будуть заблоковані.
 - Барабан кілька хвилин обертатиметься за годинниковою стрілкою і проти годинникової стрілки.
5. Після завершення операції пральна машина вимкнеться автоматично.

Рекомендації щодо прання білизни

КРОК 1 - Сортування

Сортуйте речі відповідно до описаних нижче критеріїв.

- **Символи догляду за виробом на етикетці:** розділіть речі з бавовни, мішаної тканини, синтетичних матеріалів, шовку, вовни та віскози.
- **Колір:** розділіть білі і кольорові речі.
- **Розмір:** змішування в барабані різних за розміром речей покращує характеристики прання.
- **Делікатні речі:** періть делікатні речі окремо, використовуючи режим легкого прасування для нових вовняних виробів, занавісок і шовкових виробів. Перевіряйте символи догляду на етикетках виробів.



Перевіряйте символи догляду на етикетці виробу і відсортовуйте його відповідним чином до початку прання.

КРОК 2 - Повиймайте все з кишень

Повиймайте усе з кишень виробів

- Металеві предмети, наприклад монети, шпильки і застібки на одязі, можуть пошкодити одяг, а також барабан.

Вивертайте одяг із кнопками і нашивками

- Якщо під час прання блискавки на штанах чи куртках розстібнуті, вони можуть пошкодити барабан. Перед пранням блискавки слід застібати і фіксувати шнурочком.
- Речі з довгими шнурками можуть заплутатися з іншими речами. Перед пранням шнурки слід зв'язати.

КРОК 3 - Використовуйте сітку для прання

- Бюстгальтери (які можна прати у воді) слід класти в сітку для прання. Металеві деталі бюстгальтерів можуть повилазити та пошкодити інші речі.
- Маленькі легенькі речі, наприклад шарпетки, рукавиці, панчохи і хусточки, можуть застрягати навколо дверцят. Кладіть їх у густу сітку для прання.
- Не періть порожню сітку для прання. Це може призвести до вібування і пересування пральної машини, що в свою чергу може спричинити травмування користувача.

КРОК 4 - Попереднє прання (якщо потрібно)

Якщо білизна сильно забруднена, увімкніть для вибраної програми додатковий режим попереднього прання. Не вмикайте режим попереднього прання, якщо засіб для прання додається вручну безпосередньо в барабан.

КРОК 5 - Визначення ваги виробів

Не перевантажуйте пральну машину. Перевантаження пральної машини може негативно вплинути на якість прання. Відомості щодо ваги завантаження залежно від типу одягу дивіться на стор. 25.



- Час прання постільної білизни або покривал може бути довшим, а ефективність відтискання може бути нижчою. Для постільної білизни або покривал рекомендована максимальна швидкість відтискання становить 800 об./хв. для ваги завантаження 2 кг або менше.



УВАГА

Якщо речі завантажено нерівномірно і відображається код помилки «UE», розподіліть білизну рівномірно. Нерівномірність завантаження може знизити ефективність відтискання.

КРОК 6 - Застосування засобу для прання належного типу

Тип використовуваного засобу для прання залежить від типу тканини (бавовна, синтетика, делікатні речі, вовна), її кольору, температури прання і ступеню забруднення. Завжди використовуйте засіб для прання із низьким рівнем піноутворення, розроблений для автоматичного прання.



- Дотримуйтесь вказівок виробника засобу для прання, зважаючи на вагу білизни, ступінь забруднення і рівень жорсткості води у вашому регіоні. Якщо ви не впевнені щодо жорсткості води, зверніться до місцевої організації з водопостачання.
- Не використовуйте затверділі засоби для прання. Такий засіб для прання може залишитись під час циклу полоскання і заблокувати зливні отвори.



УВАГА

У випадку прання вовни в режимі прання вовни, використовуйте лише рідкий нейтральний засіб для прання. Якщо в режимі прання вовни використовувати пральний порошок, він може залишитись на одязі і призвести до його знебарвлення.

Вказівки щодо користування шухлядками для пральних засобів

Пральну машину обладнано дозатором з трьома відсіками: у лівий відсік додається пральний засіб для основного циклу прання, у передній правий відсік – кондиціонери для білизни, у задній правий – засіб для попереднього прання.

①	Відсік для засобу для попереднього прання
②	Відсік для прального засобу для основного циклу прання: порошкові пральні засоби, пом'якшувачі води, засоби для попереднього замочування, відбілювач і засоби для видалення плям.
⊗	Відсік для пом'якшувача

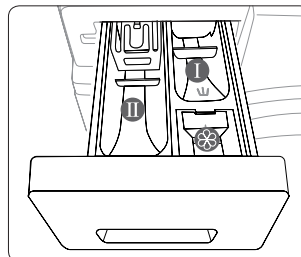

⚠ УВАГА

- Не відкривайте шухлядку для засобів для прання під час роботи пральної машини.
- Не використовуйте описані нижче типи миючих засобів:
 - засоби у вигляді таблеток чи капсул;
 - засоби у вигляді м'ячків або в сітці.
- Щоб попередити засмічення відсіку, концентрований або сильно збагачений засіб (пом'якшувач або миючий засіб) потрібно перед використанням розвести водою.

Шухлядка для засобів для прання розташована у верхньому лівому куті пральної машини.

1. Витягніть шухлядку для пральних засобів.
2. Налийте у ліве відділення відповідну кількість прального засобу (②).
Якщо використовується рідкий пральний засіб, див. вказівки щодо рідкого прального засобу нижче.

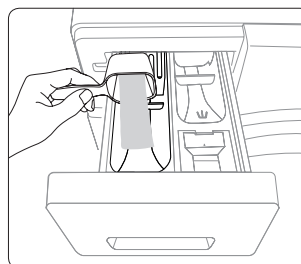

3. За необхідності додайте рекомендовану кількість пом'якшувача для тканин у передній правий відсік (⊗).
Не перевищуйте рівня позначки «максимально» (A) на відсіку.

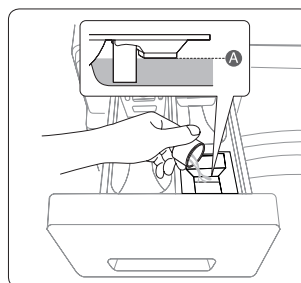

4. Якщо вибрано програму попереднього прання, додайте у задній правий відсік відповідну кількість прального засобу (①).
5. Засуньте шухлядку для засобів для прання на місце.

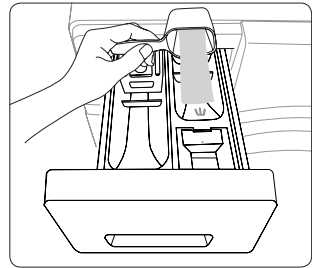

Контейнер для рідкого прального засобу (лише для моделей, які підтримують відповідну функцію)

Щоб користуватися рідким засобом для прання, спочатку встановіть у відсік для прального засобу для основного циклу прання **контейнер для рідкого прального засобу (①)**, який входить у комплект. Потім налейте у контейнер відповідну кількість прального засобу. Не перевищуйте рівня позначки «максимально» на внутрішній стороні контейнера.



УВАГА

Якщо ви використовуватимете порошок, вийміть контейнер для рідких пральних засобів.

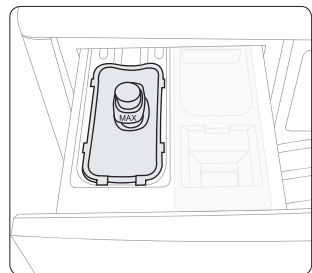

Експлуатація

Панель керування

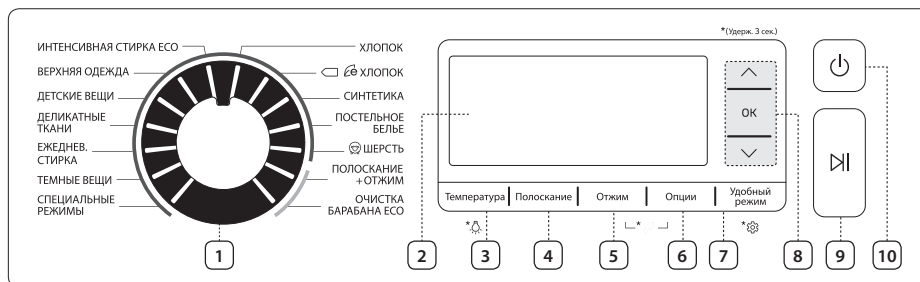

1	Перемикач режимів	Поверніть диск, щоб вибрати режим.
2	Область відображення	Відображення інформації про поточний режим, зокрема, його назви, часу, який залишився до завершення, та налаштувань.
3	Температура (Температура)	Натисніть, щоб змінити температуру для поточного режиму. Натисніть та утримуйте протягом 3 секунд, щоб увімкнути/вимкнути функцію Підсвітка барабана (Підсвітка барабана).
4	Полоскание (Полоскання)	Натисніть, щоб змінити значення кількості разів полоскання для поточного режиму. Можна встановлювати кількість полоскання до 5.
5	Отжим (Відтискання)	Натисніть, щоб змінити швидкість відтискання для поточного режиму. <ul style="list-style-type: none"> • Затримання полоскання: білизна залишається у воді, оскільки призупиняється останній цикл полоскання. Щоб вивантажити білизну, потрібно злити воду або увімкнути цикл відтискання. • Без відтискання: барабан не відтискає білизну після останнього циклу зливання.
6	Опции (Додаткові параметри)	Натисніть, щоб відкрити екран Опции (Додаткові параметри).
7	Удобный режим (Пріоритетний режим)	Натисніть, щоб відкрити екран додаткових налаштувань. Доступними є 3 додаткові налаштування, проте можна вибрати лише одне з них. Щоб відкрити екран Настройка (Налаштування), натисніть та утримуйте кнопку протягом 3 секунд.
8	Навігаційні кнопки	За їх допомогою можна обирати пункти меню або значення для налаштувань Температура (Температура), Полоскание (Полоскання) та Отжим (Відтискання).
9	Пуск/Пауза	Натисніть, щоб почати або зупинити операцію.
10	Живлення	Натисніть цю кнопку, щоб увімкнути/вимкнути пральну машину.

Прості кроки для запуску

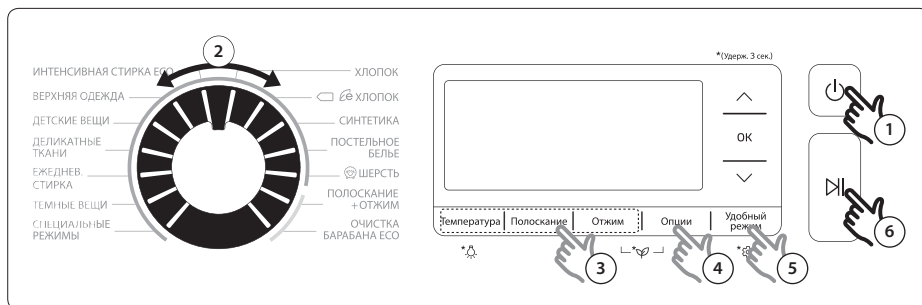

1. Натисніть кнопку **Живлення**, щоб увімкнути пральну машину.
2. Поверніть перемикач режимів, щоб вибрати режим.
3. Якщо потрібно, змініть налаштування режиму (**Температура (Температура)**, **Полоскание (Полоскання)** і **Отжим (Відтискання)**).
4. Щоб додати параметр, натисніть кнопку **Опции (Додаткові параметри)** і відкрийте екран Опции (Додаткові параметри). За допомогою кнопок зі стрілками **Вгору/Вниз** виберіть потрібний пункт і натисніть **OK**.
5. Щоб вибрати пріоритетний режим, натисніть кнопку **Удобный режим (Пріоритетний режим)** і відкрийте екран Удобный режим (Пріоритетний режим). За допомогою кнопок зі стрілками **Вгору/Вниз** виберіть режим і натисніть **OK**.
6. Натисніть кнопку **Пуск/Пауза**.

Зміна режиму під час роботи пральної машини

1. Натисніть кнопку **Пуск/Пауза**, щоб зупинити роботу.
2. Виберіть інший режим.
3. Натисніть кнопку **Пуск/Пауза** ще раз, щоб запустити новий режим.

Огляд режимів прання

Стандартні режими

Режим	Опис і максимальне завантаження (кг)	
ХЛОПОК (БАВОВНА)	<ul style="list-style-type: none"> Для бавовняних речей, постільної та натільної білизни, скатертин, рушників чи сорочок. Задля економії електроенергії дійсна температура води може бути нижчою, ніж зазначено. 	Максимальна
  ХЛОПОК (е БАВОВНА)	<ul style="list-style-type: none"> Оптимально підходить для прання бавовняних речей, постільної та натільної білизни, скатертин, рушників чи сорочок і при цьому споживається менше електроенергії. Задля економії електроенергії дійсна температура води може бути нижчою, ніж зазначено. 	Максимальна
СИНТЕТИКА (СИНТЕТИКА)	<ul style="list-style-type: none"> Для блузок або сорочок із поліестеру (діолен, тревіра), поліаміду (перлон, нейлон) чи інших подібних тканин. 	6
ПОСТЕЛЬНОЕ БЕЛЬЕ (ПОСТІЛЬ)	<ul style="list-style-type: none"> Для прання покривал, простирадел, підковдр тощо. Для досягнення кращого результату перть постільну білизну 1-го типу вагою не більше 2,5 кг. 	2,5
ШЕРСТЬ (ВОВНА)	<ul style="list-style-type: none"> Цей режим призначений для прання вовняних виробів, які можна прати в пральній машині, із завантаженням до 2 кг. Режим прання вовни використовує легке погоддування і замочування, захищаючи вовняні вироби від збігання і пошкодження. Для цього режиму рекомендовано використовувати нейтральний засіб для прання. 	2
ИНТЕНСИВНАЯ СТИРКА ЕСО (ІНТЕНСИВНЕ ЕКО-ПРАННЯ)	<ul style="list-style-type: none"> Прання за низької температури в режимі Eco Bubble (Еко-бульбашки) забезпечує заощадження електроенергії. 	6
ВЕРХНЯЯ ОДЕЖДА (ВЕРХНІЙ ОДЯГ)	<ul style="list-style-type: none"> Цей режим слід використовувати для верхнього одягу, лижних чи спортивних костюмів, що зроблені з практичного матеріалу: спандексу, стрейчу або мікрофібри. 	2
ДЕТСКИЕ ВЕЩИ (ДИТЯЧІ РЕЧІ)	<ul style="list-style-type: none"> Прання за високої температури і з додатковим полосканням гарантує відсутність залишків засобу для прання на дитячих речах. 	6
ДЕЛИКАТНЫЕ ТКАНИ (ДЕЛІКАТНІ РЕЧІ)	<ul style="list-style-type: none"> Для прозорих тканин, бюстгальтерів, жіночої білизни (шовку) та інших тканин, які слід прати лише вручну. Для отримання найкращих результатів прання використовуйте рідкий засіб для прання. 	2
ЕЖЕДНЕВ. СТИРКА (ЩОДЕННЕ ПРАННЯ)	<ul style="list-style-type: none"> Для прання речей, які носяться щодня, зокрема білизни і сорочок. 	4
ТЕМНЫЕ ВЕЩИ (ТЕМНІ РЕЧІ)	<ul style="list-style-type: none"> Застосовується додаткове полоскання і менша швидкість відтискання, щоб речі прались обережно і ретельно полоскались. 	6

Режим	Опис і максимальне завантаження (кг)	
ПОЛОСКАНИЕ+ОТЖИМ (ПОЛОСКАННЯ І ВІДТИСКАННЯ)	<ul style="list-style-type: none"> Застосовується додаткове полоскання після застосування пом'якшувача для тканин. 	-
ОЧИСТКА БАРАБАНА ЕСО (ЕКО-ОЧИЩЕННЯ БАРАБАНА)	<ul style="list-style-type: none"> Очищує барабан від бруду та вбиває бактерії. Запускайте цей режим через кожні 40 циклів прання, не додаючи ані засобу для прання, ані відбілювача. Перевірте, чи барабан порожній. Не використовуйте жодних хімічних засобів для чищення барабана. 	-

СПЕЦІАЛЬНИЙ ЦИКЛ







Шість спеціально розроблених режимів прання дозволяють ефективно видаляти плями і бруд певних типів, які можуть накопичуватися на речах внаслідок певних видів діяльності: від домашньої роботи до професійного альпінізму.

Режим	Опис і максимальне завантаження (кг)	
Кухня и Столовая (Приготування та їжа)	<ul style="list-style-type: none"> Цей режим ефективно видаляє залишки їжі та плями, що залишилися після приготування їжі. 	4
Садоводство (Садівництво)	<ul style="list-style-type: none"> За допомогою цього режиму можна ефективно видалити плями від трави і бруду та очистити речі від поту і жиру. 	4
Активный спорт (Активний спорт)	<ul style="list-style-type: none"> Цей режим ефективно видаляє плями від трави, ґрунту, бруду, не сильні плями від продуктів, поту і макіяжу. Не застосовуйте цей режим для водонепроникного одягу. Це може призвести до пошкодження таких властивостей одягу, як водонепроникність чи здатність пропускати повітря. 	4
Подвижные дети (Активні діти)	<ul style="list-style-type: none"> Режим Подвижные дети (Активні діти) підходить майже для всього дитячого одягу. Цей режим ефективно видаляє плями від продуктів харчування, фруктових соків, напоїв, бруду, ґрунту, чорнила та олівців. 	4
Повседневная одежда (Робочий і щоденний одяг)	<ul style="list-style-type: none"> Режим Повседневная одежда (Робочий і щоденний одяг) призначений для злегка забрудненого одягу. Цей режим добре видаляє не сильні плями від чорнила та олівців і очищає звичайні повсякденні плями. 	4
Гигиена (Гігієнічний догляд)	<ul style="list-style-type: none"> Цей режим ефективно видаляє плями від поту чи крові. 	4



Вибір спеціального циклу

1. Встановіть перемикач режимів у положення **СПЕЦИАЛЬНЫЕ РЕЖИМЫ (СПЕЦІАЛЬНИЙ ЦИКЛ)**. Відкриється екран **СПЕЦИАЛЬНЫЕ РЕЖИМЫ (СПЕЦІАЛЬНИЙ ЦИКЛ)**.
2. За допомогою кнопок зі стрілками **Вгору/Вниз** виберіть режим і натисніть **ОК**.

Додаткові параметри

Налаштування		Опис
	Предв. Стирка (Попереднє прання)	<ul style="list-style-type: none"> Перед основним циклом прання буде додаватись цикл попереднього прання.
	Интенсивная (Інтенсивне прання)	<ul style="list-style-type: none"> Використовується для сильно забруднених речей. Тривалість роботи кожного циклу довша, ніж звичайно.
	Замачивание (Замочування)	<ul style="list-style-type: none"> Ця функція дозволяє ефективно видалити плями шляхом замочування речей. Під час кожного циклу замочування барабан обертається протягом 1 хвилини і стоїть на місці протягом 4 хвилин, загалом 6 разів впродовж 30 хвилин.
	Легкое глаженъе (Легке прасування)	<ul style="list-style-type: none"> Швидкість відтискання знижується, щоб зменшити складки на речах. Встановіть швидкість відтискання до 800 об./хв.
	Быстрая стирка (Швидке прання)	<ul style="list-style-type: none"> Використовується для менш забруднених речей вагою до 2 кг. Цей режим триває щонайменше 15 хвилин залежно від таких умов, як тиск води, жорсткість води та/або вибраних додаткових параметрів. Тривалість режиму Швидке прання збільшується в такій послідовності: Вимк. > 15 хв. > 20 хв. > 30 хв. > 40 хв. > 50 хв. > 60 хв. Рекомендована кількість засобу для прання – щонайбільше 20 г (для завантаження вагою 2 кг).
	Отсрочка (Відкладення завершення)	<ul style="list-style-type: none"> Відображуваний час – це час, що залишився до завершення вибраного режиму.

Пріоритетний режим

Режим	Опис
 Быстрая стирка (Прискорене прання)	<ul style="list-style-type: none">• Зміна налаштувань режиму, щоб скоротити загальний час прання.• Рекомендована вага завантаженої білизни становить не більше 6 кг, якщо вибрано режим ХЛОПОК (БАВОВНА) та увімкнено функцію прискореного прання.
 Еко стирка (Еко-прання)	<ul style="list-style-type: none">• Зміна налаштувань режиму для скорочення загального рівня споживання електроенергії.
 Тихая стирка (Безшумне прання)	<ul style="list-style-type: none">• Зміна налаштувань режиму, щоб зменшити шум і вібрацію, які з'являються під час роботи пральної машини.

Відкладення завершення

Можна встановити час у годинах, через який пральна машина завершить поточний режим.

Ця функція корисна, якщо потрібно завершити прання до часу, коли ви повернетесь додому після роботи.

1. Виберіть режим. Тоді змініть налаштування режиму, якщо потрібно.
2. Натисніть кнопку **Опции (Додаткові параметри)**.
За допомогою кнопок **Вгору/Вниз** виберіть параметри й натисніть **Ok**.
3. Виберіть пункт **Отсрочка (Відкладення завершення)**.
4. За допомогою стрілок встановіть час завершення поточного режиму і натисніть **OK**.
5. Натисніть кнопку **Пуск/Пауза**.

Приклад використання

Потрібно завершити двогодинний режим через 3 години від цього моменту. Для цього потрібно додати функцію Отсрочка (Відкладення завершення) з 3-годинним налаштуванням для поточного режиму і натиснути кнопку Пуск/Пауза о 2:00 після полудня. Що тоді трапиться? Пральна машина розпочне роботу о 3:00 після полудня і завершить роботу о 5:00 після полудня. Нижче наведена часова лінійка для цього прикладу.

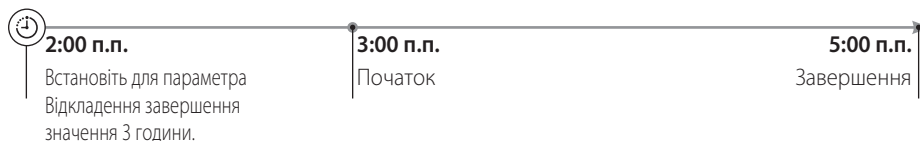

Налаштування

Щоб відкрити екран Налаштування (Налаштування), натисніть та утримуйте кнопку **Удобный режим (Пріоритетний режим)** протягом 3 секунд.

Замок від дітей

Для запобігання нещасним випадкам із дітьми чи немовлятами за допомогою функції Замок от детей (Замок від дітей) можна заблокувати всі кнопки, окрім **Удобный режим (Пріоритетний режим)**.

Для запобігання нещасних випадків з дітьми функція Замок от детей (Замок від дітей) блокує всі кнопки. Проте функція Замок от детей (Замок від дітей) не активується до натискання кнопки **Пуск/Пауза**. До того часу можна змінювати налаштування, натискаючи відповідні кнопки.

- Щоб увімкнути функцію Замок от детей (Замок від дітей), виберіть за допомогою кнопок **Вгору/Вниз** пункт Замок от детей (Замок від дітей) і натисніть **ОК**.
- Щоб призупинити або вимкнути функцію Замок от детей (Замок від дітей), виберіть пункт Замок от детей (Замок від дітей) і натисніть кнопку **ОК** один раз, щоб призупинити роботу функції, або ж двічі – щоб вимкнути її.
(У призупиненому стані можна відкривати дверцята та користуватися кнопками. Проте, коли пральна машина почне працювати, функцію Замок от детей (Замок від дітей) буде знову увімкнено)



Щоб додати засіб для прання чи більше речей у барабан або щоб змінити налаштування режиму у стані Замок от детей (Замок від дітей), спершу потрібно зупинити чи скасувати функцію Замок от детей (Замок від дітей).

Мова

Вибір потрібної мови меню.

1. За допомогою кнопок зі стрілками **Вгору/Вниз** виберіть пункт **Язык (Мова)** і натисніть **ОК**.
2. За допомогою кнопок зі стрілками **Вгору/Вниз** виберіть бажану мову для меню і натисніть **ОК**.

Звук

Вимкнення або увімкнення звуку.

- Щоб увімкнути або вимкнути звук, виберіть за допомогою кнопок **Вгору/Вниз** пункт **Звук** і натисніть **ОК**.

Яскравість

Налаштування яскравості РК екрана

1. За допомогою кнопок зі стрілками **Вгору/Вниз** виберіть пункт **Яркость (Яскравість)** і натисніть **ОК**.
2. За допомогою кнопок зі стрілками **Вгору/Вниз** збільште або зменшіть рівень яскравості та натисніть **ОК**.

Відомості про ліцензію

- За допомогою кнопок зі стрілками **Вгору/Вниз** виберіть пункт **Информация о лицензии (Відомості про ліцензію)** і натисніть **ОК**.

Калібрування

Функція Калибровка (Калібрування) забезпечує точне визначення ваги пральною машиною. Перш ніж запустити функцію Калибровка (Калібрування), перевірте, чи барабан порожній.

1. Натисніть кнопки зі стрілками **Вгору/Вниз** і виберіть пункт **Калибровка (Калібрування)**. Потім натисніть кнопку **ОК**.
2. Натисніть кнопку **Пуск/Пауза**, щоб запустити функцію Калибровка (Калібрування).
 - Під час виконання операції дверцята будуть заблоковані.
 - Барабан кілька хвилин обертатиметься за годинниковою стрілкою і проти годинникової стрілки.
3. Після завершення операції пральна машина вимкнеться автоматично.

Еко-перевірка

Буде відображено дані щодо ефективності використання електроенергії/води під час поточного циклу, а також технічний звіт про споживання електроенергії та води. Цей пункт доступний лише під час роботи пральної машини.

- Натисніть та утримуйте одночасно протягом 3 секунд кнопки **Отжим (Відтискання)** та **Опции (Додаткові параметри)**. Відкриється екран зі звітом.



Дані в технічному звіті можуть відрізнятися від даних фактичного використання.

Підсвітка барабана

- Щоб увімкнути або вимкнути функцію Підсвітка барабана (Підсвітка барабана), натисніть та утримуйте протягом 3 секунд кнопку **Температура (Температура)**.
- Підсвітка барабана автоматично вимикається через 5 хвилин.

Обслуговування

Для запобігання погіршенню продуктивності і для продовження терміну експлуатації пральної машини підтримуйте її чистоту.

ЕКО-ОЧИЩЕННЯ БАРАБАНА

Регулярно запускайте цей режим, щоб почистити барабан і вбити бактерії.

1. Натисніть кнопку **Живлення**, щоб увімкнути пральну машину.
2. Встановіть перемикач режимів у положення **ОЧИСТКА БАРАБАНА ЕСО (ЕКО-ОЧИЩЕННЯ БАРАБАНА)**.
3. Натисніть кнопку **Пуск/Пауза**.



Температура води під час роботи режиму **ОЧИСТКА БАРАБАНА ЕСО (ЕКО-ОЧИЩЕННЯ БАРАБАНА)** становить 70 °С, і її неможливо змінити.



УВАГА

Не використовуйте жодних хімічних засобів для чищення барабана. Залишки хімікатів усередині барабана знижують ефективність прання.

Нагадування режиму ЕКО-ОЧИЩЕННЯ БАРАБАНА

- Нагадування режиму **ОЧИСТКА БАРАБАНА ЕСО (ЕКО-ОЧИЩЕННЯ БАРАБАНА)** відображається на головному екрані кожні 40 циклів прання. Режим **ОЧИСТКА БАРАБАНА ЕСО (ЕКО-ОЧИЩЕННЯ БАРАБАНА)** бажано запускати регулярно.
- Після першої появи нагадування його можна ігнорувати (до 6-ти разів поспіль). Нагадування перестане з'являтися після 7-го прання. Однак воно з'явиться знову після наступних 40 циклів прання.

Функція Інтелектуальна перевірка

Щоб увімкнути цю функцію, потрібно спочатку завантажити програму **Samsung Smart Washer** з Play Store або Apple Store та встановити її на мобільному пристрої з камерою.

Функцію Smart Check (Інтелектуальна перевірка) оптимізовано для таких моделей:

Серії телефонів Galaxy та iPhone (не підтримується деякими моделями)

Пральна машина виконує самодіагностику у фоновому режимі та відображає код помилки, якщо помилку виявлено. У такому разі виконайте вказівки нижче:

1. Запустіть програму **Samsung Smart Washer** на мобільному пристрої та торкніться кнопки Smart Check (Інтелектуальна перевірка).
2. Піднесіть мобільний пристрій екраном до дисплея пральної машини. Після цього програма буде автоматично розпізнавати код помилки.
3. Якщо код помилки розпізнано правильно, програма надає докладні відомості щодо дій, які потрібно вжити для усунення помилки.



- Назва функції Smart Check (Інтелектуальна перевірка) може відрізнятися залежно від мови.
- Якщо дисплей пральної машини відбиває світло, програма може не розпізнати код помилки.
- Якщо програма кілька разів не розпізнала код, який повідомляє функція Smart Check (Інтелектуальна перевірка), код помилки слід ввести на екрані програми вручну.

Аварійний злив

У випадку раптового вимкнення живлення злийте воду з барабана, перш ніж виймати з нього речі.

1. Вийміть вилку кабелю живлення пральної машини з розетки.
2. Обережно натисніть верхню частину кришки фільтра, щоб відкрити її.

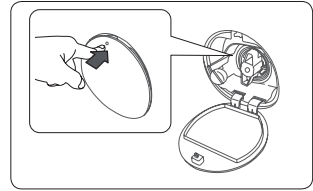

3. Обережно витягніть трубку аварійного зливу.

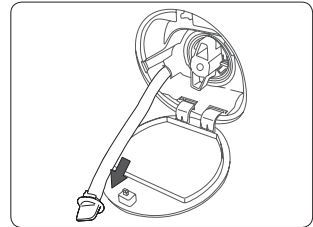

4. Утримуючи кінець зливної трубки, відкрийте кришку трубки.

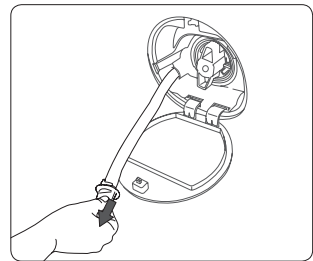

5. Злийте воду в контейнер.
6. Закрийте кришку трубки і встановіть на місце зливну трубку.
7. Закрийте кришку фільтра.

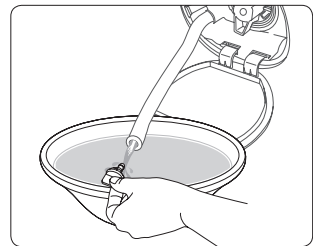

Чищення

Поверхня пральної машини

Використовуйте м'яку ганчірку з неабразивним миючим засобом для побутових виробів. Не розпилюйте воду на пральну машину.

Сітчастий фільтр

Один чи два рази на рік чистьте сітчастий фільтр шланга подачі води.

1. Вимкніть пральну машину і від'єднайте кабель живлення від мережі.
2. Закрийте кран подачі води.
3. Відкрутіть і від'єднайте шланг подачі води від задньої стінки пральної машини. Накрийте шланг ганчіркою, щоб з нього не потекла вода.

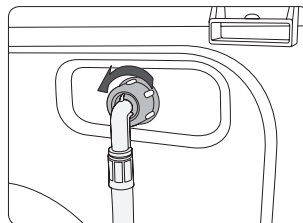

4. За допомогою плоскогубців вийміть сітчастий фільтр з отвору впускного клапана.
5. Опустіть сітчастий фільтр глибоко у воду так, щоб різьбове з'єднання занурилось у воду.
6. Повністю висушіть сітчастий фільтр у затінку.
7. Вставте сітчастий фільтр на місце у шланг подачі води і встановіть шланг подачі води у вихідне положення.
8. Відкрийте кран подачі води.

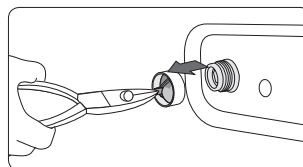

 Якщо сітчастий фільтр засмічений, на екрані з'явиться код помилки «4E».

Фільтр для сміття

Фільтр для сміття бажано чистити 5 - 6 разів на рік, щоб бруд не накопичувався. Засмічення фільтра для сміття може призвести до зниження ефекту бульбашок.

1. Вимкніть пральну машину і від'єднайте кабель живлення від мережі.
2. Злийте воду, що залишилася всередині барабана, відповідно до розділу «Аварійний злив» на стор. 34.
3. Відкрийте кришку фільтра за допомогою ключа або монети.
4. Поверніть фільтр для сміття ліворуч і спустіть залишки води.
5. Вийміть фільтр для сміття.

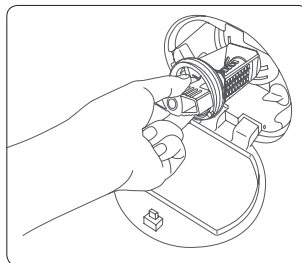

6. Почистьте фільтр для сміття м'якою щіткою. Упевніться, що ніщо не заважатиме рухові пропелера зливного насоса, який знаходиться всередині фільтра.
7. Вставте на місце фільтр для сміття і поверніть кришку фільтра праворуч.

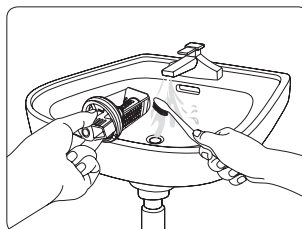

- Щоб безпечно відкрити кришку фільтра, натисніть і поверніть її проти годинникової стрілки. Пружина кришки допомагає відкрити кришку.
- Щоб безпечно закрити кришку фільтра, поверніть її за годинниковою стрілкою. Від пружини іде гуркітливий звук, і це нормально.

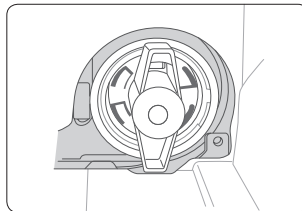

- Якщо фільтр для сміття засмічений, на екрані з'явиться код помилки «5E».



УВАГА

- Після чищення фільтра перевірте, чи належно закрита кришка фільтра. В іншому випадку з фільтра може витікати вода.
- Після чищення перевірте, чи фільтр встановлено належним чином. В іншому випадку пральна машина може не працювати або з неї може витікати вода.

Шухлядка для пральних засобів

1. Утримуючи **важіль вивільнення (А)** зсередини шухлядки, висуньте її.
2. Вийміть із шухлядки **важіль вивільнення** та **контейнер для рідких пральних засобів**.

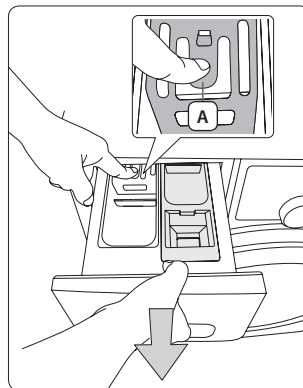

3. Промийте частини шухлядки м'якою щіткою під проточною водою.

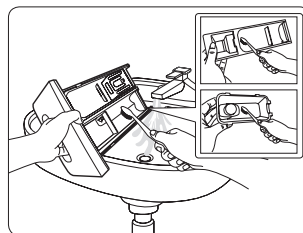

4. Почистіть заглиблення у шухлядці за допомогою м'якої щітки.
5. Встановіть у шухлядку **важіль вивільнення** та **контейнер для рідких пральних засобів**.
6. Натисніть на шухлядку, щоб закрити її.

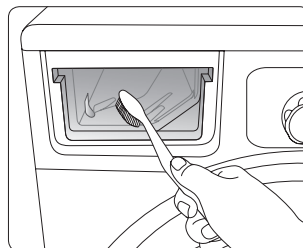

Щоб вимити залишки прального засобу, увімкніть режим **ПОЛОСКАНИЕ+ОТЖИМ (ПОЛОСКАННЯ І ВІДТИСКАННЯ)**, не завантажуючи барабан.

Відновлення роботи після замерзання

Пральна машина може замерзнути, якщо температура повітря навколишнього середовища опускається нижче 0 °С.

1. Вимкніть пральну машину і від'єднайте кабель живлення від мережі.
2. Вилийте трохи теплої води на кран, щоб шланг подачі води можна було від'єднати.
3. Від'єднайте шланг подачі води і покладіть його у теплу воду.
4. Залийте теплу воду в барабан і залиште її там на 10 хвилин.
5. Знову під'єднайте шланг подачі води до водопровідного крана.



Якщо пральна машина і надалі не працює належним чином, повторіть наведені вище дії, доки вона не запрацює належним чином.

Приготування машини до тривалого простою

Не залишайте пральну машину без роботи на тривалий час.

Якщо потрібно залишити машину, злийте воду з пральної машини і від'єднайте її від мережі.

1. Поверніть перемикач режимів, щоб вибрати режим **ПОЛОСКАНИЕ+ОТЖИМ (ПОЛОСКАННЯ І ВІДТИСКАННЯ)**.
2. Спорожніть барабан і натисніть кнопку **Пуск/Пауза**.
3. Після завершення програми закрийте водопровідний кран і від'єднайте шланг подачі води.
4. Вимкніть пральну машину і від'єднайте кабель живлення від мережі.
5. Відкрийте дверцята, щоб барабаном циркулювало повітря.

Усунення несправностей

Пункти для перевірки

Якщо пральна машина не працює належним чином, спершу перегляньте наведену нижче таблицю і спробуйте виконати запропоноване в ній.

Проблема	Дії
Пральна машина не запускається.	<ul style="list-style-type: none">• Перевірте, чи машина підключена до електромережі.• Перевірте, чи дверцята належно закриті.• Перевірте, чи відкритий кран подачі води.• Натисніть кнопку Пуск/Пауза.
Тиск води недостатній чи вода не подається взагалі.	<ul style="list-style-type: none">• Повністю відкрийте кран подачі води.• Перевірте, чи не замерз шланг подачі води.• Перевірте, чи шланг подачі води не заломлений і не забитий.• Почистьте фільтр на шлангу подачі води.
Засіб для прання залишається у шухлядці після завершення циклу	<ul style="list-style-type: none">• Перевірте, чи достатній тиск води.• Перевірте, чи засіб для прання додано у центральний відсік.
Пральна машина сильно вібрує чи шумить.	<ul style="list-style-type: none">• Перевірте, чи машину встановлено на рівній поверхні. Якщо підлога не рівна, вирівняйте машину, відрегулювавши ніжки.• Перевірте, чи вийнято болти, які використовувались для транспортування.• Перевірте, чи машина не стоїть упритул до інших предметів.• Перевірте, чи білизну завантажено рівномірно.
Пральна машина не зливає воду та/або не виконує відтискання.	<ul style="list-style-type: none">• Перевірте, чи не зігнутий зливний шланг на всьому шляху до зливної системи.• Перевірте, чи фільтр для сміття не заблоковано.
Дверцята не відкриваються.	<ul style="list-style-type: none">• Натисніть кнопку Пуск/Пауза, щоб зупинити роботу пральної машини.• Дверцята залишаються заблокованими, поки всередині пральної машини зберігається температура після роботи з високою температурою.• Якщо увімкнено функцію Замок от детей (Замок від дітей), вимкніть її.

Якщо проблему не вдається усунути, зверніться до місцевого центру обслуговування Samsung.

Інформаційні коди

У разі збою в роботі пральної машини на екрані з'являється інформаційний код. Перегляньте таблицю нижче і спробуйте вирішити проблему.

Проблема	Дії
dE	<ul style="list-style-type: none">• Перевірте, чи дверцята належно закриті.• Перевірте, чи не застрягли в дверцятах речі.
4E	<ul style="list-style-type: none">• Перевірте, чи відкритий кран подачі води.• Перевірте, чи в машині достатній тиск води під час прання.• Почистьте сітчастий фільтр, оскільки він може бути засмічений.
5E	<ul style="list-style-type: none">• Почистьте фільтра для сміття, оскільки він може бути засмічений.• Перевірте, чи не зігнутий зливний шланг на всьому шляху до зливної системи.
UE	<ul style="list-style-type: none">• Білизну завантажено нерівномірно. Розкладіть білизну рівномірно.
cE/3E/Ус	<ul style="list-style-type: none">• Не підлягає ремонту користувачем. Зверніться в місцевий центр обслуговування Samsung.

Якщо будь-який інформаційний код продовжує з'являтися на екрані і надалі, зверніться в місцевий центр обслуговування Samsung.

























Технічні характеристики

Захист навколишнього середовища

- Цей виріб виготовлено з матеріалів, які підлягають повторній переробці. Утилізуючи виріб, дотримуйтесь місцевих норм з утилізації. Відріжте кабель живлення, щоб пристрій неможливо було під'єднати до мережі. Зніміть дверцята, щоб діти і тварини не могли залізти та застрягнути всередині пристрою.
- Не перевищуйте кількість засобу для прання, вказану виробником засобу.
- Використовуйте засоби для усунення плям і відбілювачі перед пранням лише тоді, коли це справді необхідно.
- Заощаджуйте воду і енергію, перучи із повним завантаженням машини (об'єм залежить від вибраної програми).

Таблиця символів догляду за тканинами

Подані у таблиці символи служать вказівками щодо догляду за одягом. На етикетках зазвичай подаються чотири символи у такій послідовності: прання, відбілювання, сушіння і прасування, а також суха (хімічна чистка) за потреби. Використання цих символів забезпечує узгодженість між виробниками одягу, як вітчизняними, так і іноземними. Дотримуйтеся вказівок на етикетці, щоб збільшити строк служби речей та уникнути проблем із пранням.

	Міцна тканина		Не можна прасувати
	Делікатна тканина		Можна виконати суху чистку із використанням будь-якого розчинника
	Можна прати за температури води 95 °C		Суха чистка
	Можна прати за температури води 60 °C		Суха чистка можлива лише із використанням перхлориду, очищеного бензину, чистого спирту чи R113
	Можна прати за температури води 40 °C		Суха чистка можлива лише із використанням авіаційного палива, чистого спирту чи R113
	Можна прати за температури води 30 °C		Не можна використовувати суху чистку
	Тільки ручне прання		Сушити на горизонтальній поверхні
	Лише суха чистка		Можна сушити, повісивши
	Можна відбілювати в холодній воді		Сушити на вішаку для одягу
	Не відбілювати		Можна сушити в сушарці за нормальної температури
	Можна прасувати за макс. температури 200 °C		Можна сушити в сушарці за низької температури
	Можна прасувати за макс. температури 150 °C		Не можна сушити в сушарці
	Можна прасувати за макс. температури 100 °C		

ЕНЕРГЕТИЧНА ЕФЕКТИВНІСТЬ (МІКРОФІША)

 Дизайн і технічні характеристики виробу можуть бути змінені без повідомлення з метою вдосконалення пристрою.

 «*» Зірочки позначають модель і можуть змінюватися (0-9) або (A-Z).

Торговельна марка	SAMSUNG	
Модель	WW12H8****	
Номинальна завантаженість (кг)	12	
Клас енергоефективності	A+++	
Енергоспоживання (кВт•г/рік) з урахуванням 220 стандартних циклів прання для програми прання бавовни при температурі 60 і 40 °C при повному та частковому завантаженні з використанням режиму низького споживання енергії (фактичне споживання енергії залежить від використання побутової пральної машини)	141	
Обсяг споживання електроенергії для стандартної програми прання бавовни* (кВт/год)	при температурі 60 °C при повному завантаженні	0,65
	при температурі 60 °C при частковому завантаженні	0,63
	при температурі 40 °C при частковому завантаженні	0,57
Середньозважена споживча потужність (Вт)	в режимі «вимкнено»	0,48
	в режимі очікування	10
Споживання води (л/рік) з урахуванням 220 стандартних циклів прання для програми прання бавовни при температурі 60 і 40 °C при повному та частковому завантаженні (фактичне споживання води залежить від використання побутової пральної машини)	11700	
Клас ефективності віджимання за шкалою від G (найменш ефективний) до A (найбільш ефективний)	A	
Максимальна швидкість обертів барабана (об./хв) для стандартної програми прання бавовни, визначається як мінімальна у результаті порівняння швидкості обертів барабана під час прання при температурі 60 °C при повному завантаженні та температурі 40 °C при частковому завантаженні	1400	
Залишковий вміст вологи (%) для стандартної програми прання бавовни, що визначається як максимальний у результаті порівняння залишкового вмісту вологи під час прання при температурі 60 °C при повному завантаженні та температурі 40 °C при частковому завантаженні	44	
Час виконання стандартної програми прання бавовни (хв.)	при температурі 60 °C при повному завантаженні	310
	при температурі 60 °C при частковому завантаженні	294
	при температурі 40 °C при частковому завантаженні	274
Тривалість режиму очікування (хв.)	8	
Рівень акустичного поширення шуму в повітрі (дБА) за базовим значенням 1 пВт	під час прання бавовни при температурі 60 °C	52
	під час віджимання бавовни	72
Відомості щодо вбудовування пральної машини	НІ	

*Стандартна програма прання бавовни при температурі 60 і 40 °C є програмою для прання, очищення звичайно забрудненої бавовни і найбільш ефективною для споживання енергії та води

Інформація щодо основних програм прання

Модель	Режим	Температура (°C)	Вага (кг)	Час виконання програми (хв.)	Вміст залишкової вологи (%)	Споживання води (л/цикл)	Споживання енергії (кВт-год./цикл)
WW12H8****	ХЛОПОК (БАВОВНА)	20	6	141	56	75	0,35
	 ХЛОПОК (e БАВОВНА)	40	6	274	44	47	0,57
		60	6	294	44	47	0,63
			12	310	44	61	0,65
	СИНТЕТИКА (СИНТЕТИКА)	40	6	151	35	84	1,06

Значення у таблиці визначені за умов, вказаних у стандарті IEC60456/EN60456. Дійсні значення залежатимуть від способу використання пристрою.

Використовувати за призначенням в нормальних умовах

Рекомендований період: 7 років

Виробник залишає за собою право змінювати дизайн та специфікації без попереднього повідомлення

Нотатки

Нотатки

Нотатки

SAMSUNG

Виробник:

Samsung Electronics Co., Ltd. ("Самсунг Електронікс Ко., Лтд.")
Республіка Корея, 129, Самсунг-Ро, Енгтонг-Гу, Сувон, Кьонги-до, 16677, Республіка Корея

Імпортер:

ТОВ «Самсунг Електронікс Україна Компані», 01032, м. Київ, вул. Льва Толстого, 57

МАЄТЕ ЗАПИТАННЯ АБО ЗАУВАЖЕННЯ?

КРАЇНА	ТЕЛЕФОН	ВЕБ-САЙТ
RUSSIA	8-800-555-55-55 (VIP care 8-800-555-55-88)	www.samsung.com/ru/support
BELARUS	810-800-500-55-500	www.samsung.com/support
GEORGIA	0-800-555-555	www.samsung.com/support
ARMENIA	0-800-05-555	www.samsung.com/support
AZERBAIJAN	0-88-555-55-55	www.samsung.com/support
KAZAKHSTAN	8-10-800-500-55-500 (GSM: 7799, VIP care 7700)	www.samsung.com/kz_ru/support
UZBEKISTAN	00-800-500-55-500 (GSM: 7799)	www.samsung.com/support
KYRGYZSTAN	00-800-500-55-500 (GSM: 9977)	www.samsung.com/support
TAJIKISTAN	8-10-800-500-55-500	www.samsung.com/support
MONGOLIA	+7-495-363-17-00	www.samsung.com/support
UKRAINE	0-800-502-000	www.samsung.com/ua/support (Ukrainian) www.samsung.com/ua_ru/support (Russian)
MOLDOVA	0-800-614-40	www.samsung.com/support



DC68-03378B-06



WW12H8*****

Кір жуғыш машина

Пайдаланушы нұсқаулығы

Мүмкіндіктерді елестетіңіз

Samsung өнімін сатып алғаныңызға рахмет.



SAMSUNG

Мазмұны

Қауіпсіздік туралы ақпарат	3
Қандай қауіпсіздік нұсқауларын білу керек	3
Маңызды қауіпсіздік белгілері	3
Қауіпсіздікке қатысты маңызды ескертулер	4
ЕЭЖЭҚ ескертулері	10
Орнату	11
Жинақтың құрамы	11
Орнатуға қойылатын талаптар	12
Орнату қадамдары	14
Ең алғаш іске қосу алдында	19
Бастапқы параметрлер	19
Кірге қатысты нұсқаулар	20
Жуғыш зат үлестіргішіне қатысты нұсқаулар	22
Құрылғының жұмысы	24
Басқару панелі	24
Бастауға арналған қарапайым қадамдар	25
Режимге жалпы шолу	26
Параметрлер	31
Күтім көрсету	33
БАРАБАНДЫ ЭКО ТАЗАЛАУ	33
Смарт тексеру	34
Төтенше жағдайда су төгу	35
Тазалау	36
Мұздап қалғанда қалпына келтіру	39
Ұзақ уақыт пайдаланбаған кезде күтім көрсету	39
Ақаулықты түзету	40
Тексеру	40
Ақпарат кодтары	41
Техникалық сипаттамасы	42
Қоршаған ортаны қорғау	42
Матаға күтім көрсету кестесі	43
Техникалық сипаттама	44

Қауіпсіздік туралы ақпарат

Жаңа Samsung кір жуғыш машинаңыз құтты болсын! Бұл пайдаланушы нұсқаулығында құрылғыны орнату, іске қолдану, оған күтім көрсетуге қатысты маңызды ақпараттар қамтылған. Кір жуғыш машинаңыздың көп мүмкіндіктері мен функцияларын толық қолдану үшін, осы пайдаланушы нұсқаулығын оқып шығуға сәл уақыт бөліңіз.

Қандай қауіпсіздік нұсқауларын білу керек



Жаңа құрылғыңыздың кең ауқымды мүмкіндіктері мен функцияларын қауіпсіз және тиімді пайдалану жолдарын білетініңізге көз жеткізу үшін осы нұсқаулықты мұқият оқып шығыңыз. Нұсқаулықты кейін қарап жүру үшін құрылғыға жақын, сенімді жерде сақтаңыз. Бұл құрылғыны тек осы нұсқаулықта көрсетілген мақсатта ғана қолданыңыз.

Осы нұсқаулықта көрсетілген ескертулер мен қауіпсіздік нұсқаулары, орын алуы мүмкін жағдайлардың барлығын қамтымаған. Кір жуғыш машинаны орнату, оған күтім көрсету және іске қосу барысында сақ болу, қарапайым сақтық шараларын сақтау сіздің жауапкершілігіңізде.

Себебі келесі іске пайдалану нұсқаулары әр түрлі үлгілерге арналған, сондықтан кір жуғыш машинаңыздың техникалық параметрлері, осы нұсқаулықта сипатталған үлгілерден сәл өзгеше болуы және ескерту белгілерінің кейбіреуі сіздің құрылғыңызға қатысты болмауы мүмкін. Сұрағыңыз немесе өзіңізді толғандырып жүрген мәселе болса, жақын жердегі қызмет көрсету орталығына хабарласыңыз немесе www.samsung.com веб-сайтынан анықтама және ақпарат алыңыз.

Маңызды қауіпсіздік белгілері

Осы нұсқаулықтағы таңбалар мен белгілер нені білдіреді:

	ЕСКЕРТУ: Қатты жарақат алуға, мерт болуға әкелетін және/немесе мүлікке зиян келтіретін қатерлі жағдайлар не қауіпті әрекеттер.
	АБАЙ БОЛЫҢЫЗ: Жарақат алуға әкелетін және/немесе мүлікке зиян келтіретін қатерлі жағдайлар не қауіпті әрекеттер.
	ЕСКЕРІМ

Бұл ескерту белгілері өзіңіз және басқа адамдар жарақат алмас үшін берілген.

Оларды мұқият орындаңыз.

Осы нұсқаулықты оқығаннан кейін, кейін қарап жүру үшін сенімді жерге сақтап қойыңыз.

Құрылғыны қолданар алдында барлық нұсқауларды оқып шығыңыз.

Айналатын бөлшектері бар кез келген электр құрылғысы тәрізді, бұл да қатерлі жағдайлар туғызуы мүмкін. Осы құрылғыны қауіпсіз іске қосу үшін, оны іске қолдану және күтім көрсету жолдарымен танысыңыз.

Қауіпсіздікке қатысты маңызды ескертулер

⚠ ЕСКЕРТУ: Осы құрылғыны пайдаланған кезде өрт, электр немесе жарақат алу қатерін азайту үшін, негізгі сақтық шараларын, соның ішінде келесі шараларды орындаңыз:

1. Бұл құрылғыны кембағал, сезім мүкістігі бар немесе ақыл-есі кем немесе құрылғыны қолдану тәжірибесі жоқ не қолдана білмейтін адамдар (балаларды қоса алғанда) пайдаланбауға және өз қауіпсіздігін қамтамасыз ететін адамның нұсқауы немесе қадағалауы бойынша ғана пайдалануға тиіс.
2. **Еуропада пайдалану үшін:** Бұл құрылғыны 8 жасқа толған және одан асқандар ғана қолдануға тиіс және кембағал, сезім жүйесі дамымаған немесе ақыл-есі кем, құрылғыны қолдану тәжірибесі жоқ не қолдана білмейтін адамдар құрылғыны қауіпсіз қолдану, қатерлі жағдайлар туралы нұсқау алса немесе тиісті адамның қадағалауы бойынша пайдалануға тиіс. Балалар құрылғымен ойнамауға тиіс. Балалар үлкендердің қарауынсыз тазалау немесе күтім көрсету жұмыстарын орындамауға тиіс.
3. Балаларды құрылғымен ойнамас үшін қадағалап отыру керек.
4. Егер қорек сымына зақым келсе, қауіп - қатердің алдын алу үшін оны өндіруші, оның қызмет көрсету технигі немесе білікті маман ауыстыруға тиіс.
5. Құрылғымен бірге жеткізілген түтіктер жинағын ғана пайдалану керек, ескі түтіктер жинағын пайдалануға болмайды.
6. Желдеткіш саңылаулары табанында орнатылған құрылғылардың саңылауларын кілем бітеп тастамауға тиіс.
7. **Еуропада пайдалану үшін:** 3 жасқа толмаған балаларды үздіксіз бақылап отырмаған жағдайда құрылғыдан алыс ұстау керек.
8. **АБАЙ БОЛЫҢЫЗ:** Қуатпен жабдықтау жүйесі кенет тоқтап қалған кезде орын алуы мүмкін қауіп-қатерге жол бермеу үшін, құрылғы сырттан сөндіру құралымен, мысалы, таймермен жабдықталмауға немесе мезгіл-мезгіл қосылып-сөндіріліп тұратын қуат желісіне қосылмауға тиіс.

⚠ ЕСКЕРТУ: Орнатуға қатысты қатаң ЕСКЕРТУЛЕП

Бұл құрылғыны білікті техник немесе қызмет көрсету орталығы орнатуға тиіс.

- Бұл нұсқау орындалмаған жағдайда, электр, өрт, жарылыс қатері орын алуы, өнімге нұқсан келуі не адам жарақат алуы мүмкін.

Бұл ауыр құрылғы, сондықтан көтерген кезде абайлаңыз.

Қорек сымын АТ 220 - 240 В / 50 Гц не бұдан қуатты розеткаға жалғаңыз және розетканы тек осы құрылғы үшін қолданыңыз. Ешқашан ұзартқыш сымды пайдаланбаңыз.

- Розеткаға ұзартқышты немесе көп-салалы қосқышты пайдаланып басқа құрылғыларды қоссаңыз, электр қатері не өрт шығуы мүмкін.
- Желі кернеуінің, жиілік пен тоқ мәндерінің, құрылғының техникалық параметрлеріне сай келетінін тексеріңіз. Бұлай істемеген жағдайда, электр қатері орын алуы немесе өрт шығуы мүмкін. Ашаны розеткаға мықтап сұғыңыз.

Құрылғының ашасы қосылатын ағытпалар мен контакттарын, шаң немесе су тәрізді басқа заттардан құрғақ шүберекті қолданып мезгіл-мезгіл тазалап отырыңыз.

- Ашаны розеткадан суырып, құрғақ шүберекпен тазалаңыз.
- Бұлай істемеген жағдайда, электр қатері орын алуы немесе өрт шығуы мүмкін.

Ашаны қабырғадағы розеткаға, сымын еденді бойлата төсеп қосыңыз.

- Егер ашаны розеткаға кері бағытта сұқсаңыз, қорек кабелінің ішіндегі сымдар бүлініп, нәтижесінде электр қатері орын алуы немесе өрт шығуы мүмкін.

Орам материалдарының барлығын балалардың қолы жетпейтін жерде ұстаңыз, себебі қауіпті болуы мүмкін.

- Егер бала қалтаны басына киіп алса, тұншығып қалуы мүмкін.

Құрылғыға немесе қорек сымына зақым келсе, жақындағы қызмет көрсету орталығына хабарласыңыз.

Бұл құрылғыны жерге дұрыс қосу керек.

Құрылғыны газ құбырына, пластик құбырға немесе телефон сымына тұйықтамаңыз.

- Электр қатері орын алуы, өрт, жарылыс шығуы немесе құрылғыда ақау пайда болуы мүмкін.
- Құрылғының қуат сымын ешқашан жерге дұрыс қосылмаған розеткаға жалғамаңыз және ол жергілікті және мемлекеттік стандарттарға сай болуы керек.

Бұл құрылғыны қыздырғыштың немесе жанғыш заттардың қасына орнатпаңыз.

Бұл құрылғыны ылғалды, майлы немесе шаңды жерге немесе күннің жарығы тура түсетін немесе су (жаңбыр тамшылары) жерге орнатпаңыз.

Бұл құрылғыны төмен температуралы жерге орнатпаңыз.

- Аяз түтіктерді жарып жіберуі мүмкін.

Бұл құрылғыны газ жылыстап шығуы мүмкін жерге орнатпаңыз.

- Электр қатері орын алуы немесе өрт шығуы мүмкін.

Электрлі трансформаторды қолданбаңыз.

- Электр қатері орын алуы немесе өрт шығуы мүмкін.

Бүлінген ашаны, қорек сымын немесе босап қалған розетканы қолданбаңыз.

- Электр қатері орын алуы немесе өрт шығуы мүмкін.

Қорек сымын қатты тартпаңыз немесе майыстырмаңыз.

Қорек сымын бұрамаңыз немесе байламаңыз.

Қуат сымын темір заттарға ілмеңіз, үстіне ауыр заттар қоймаңыз, қуат сымын заттардың арасына кіргізбеңіз немесе қуат сымын құрылғының артындағы жерге тықпаңыз.

- Электр қатері орын алуы немесе өрт шығуы мүмкін.

Ашаны розеткадан қорек сымынан тартып суырмаңыз.

- Ашаны розеткадан, ашаның өзінен ұстап суырыңыз.
- Бұлай істемеген жағдайда, электр қатері орын алуы немесе өрт шығуы мүмкін.

Бұл құрылғыны розеткаға, су құятын шүмектер мен су төгетін құбырларға жақын жерге орнату керек.

⚠ АБАЙ БОЛЫҢЫЗ: Орнатуға қатысты ЕСКЕРТУЛЕР

Бұл құрылғыны ашасына қол оңай жететін жерге орнату керек.

- Бұлай істемеген жағдайда, электр тоғы таралып, электр қатері орын алуы не өрт шығуы мүмкін.

Құрылғыны салмағын көтере алатын тегіс және қатты еденнің үстіне орнатыңыз.

- Бұлай істемеген жағдайда, құрылғы дірілдеуі, жылжуы, шуыл шығуы немесе басқа да құрылғыға қатысты ақаулар пайда болуы мүмкін.

⚠ ЕСКЕРТУ: Пайдалануға қатысты қатаң ЕСКЕРТУЛЕР

Егер құрылғы судың астында қалса, дереу электр және сумен жабдықтау желілерінен ағытыңыз да, жақындағы қызмет көрсету орталығына хабарласыңыз.

- Қуат ашасын дымқыл қолмен ұстамаңыз.
- Бұл нұсқау орындалмаса, электр қатеріне ұрынуыңыз мүмкін.

Егер құрылғыдан тосын шуыл, көңірсіген немесе түтін иісі шықса, ашаны дереу розеткадан суырыңыз да, жақын қызмет көрсету орталығына хабарласыңыз.

- Бұлай істемеген жағдайда, электр қатері орын алуы немесе өрт шығуы мүмкін.

Газ шығып кеткен кезде (мысалы, пропан, сұйылтылған газ т.с.с.) құрылғы ашасына қол тигізбей, бөлмені дереу желдетіңіз. Құрылғыға немесе оның қорек сымына қол тигізбеңіз.

- Желдеткішті қолданбаңыз.
- Жарқыл шығып, жарылыс немесе өртке ұласуы мүмкін.

Балаларға кір жуғыш машинаға шығып не ішіне кіріп ойнауға рұқсат бермеңіз. Сонымен қатар, құрылғыны тастаған кезде, кір жуғыш машинаның есігінің теңгерім құралын алыңыз.

- Балалар құрылғының ішіне қамалып қалса, тұншығып өлуі мүмкін.

Кір жуғыш машинаны қолданар алдында, табанындағы орам материалдарын (жөке, көбікті текше) алыңыз.

Бензин, керосин, бензол, бояу сұйылтқыш, спирт не басқа да тұтанғыш немесе жарылғыш зат сіңген заттарды жумаңыз.

- Электр қатері орын алуы, өрт не жарылыс шығуы мүмкін.

Жұмыс істеп тұрған (жоғары температурада жуу/кептіру/айналдыру) кір жуғыш машинаның есігін күшпен ашпаңыз.

- Кір жуғыш машинадан аққан суға күйіп қалуыңыз немесе еден тайғанақ болып кетуі мүмкін. Нәтижесінде жарақат алуыңыз мүмкін.
- Есікті күшпен ашқанда құрылғы бұзылуы немесе адам жарақат алуы мүмкін.

Жұмыс істеп тұрған кір жуғыш машинаның астыңғы жағына қолыңызды кіргізбеңіз.

- Нәтижесінде жарақат алуыңыз мүмкін.

Қуат ашасын дымқыл қолмен ұстамаңыз.

- Электр қатеріне ұшырауыңыз мүмкін.

Жұмыс істеп тұрған құрылғыны ашасынан тартып сөндіруге болмайды.

- Ашаны қайта розеткаға сұққан кезде жарқыл пайда болып, электр қатері немесе өрт шығуы мүмкін.

Жуғыш затты балалардың немесе әлсіз адамдардың пайдалануына жол бермеңіз. Балаларға құрылғыға шығуға немесе ішіне кіруге рұқсат бермеңіз.

- Электр қатері, күйіп қалуы немесе жарақат алу қаупі бар.

Жұмыс жасап тұрған кір жуғыш машинаның астына қолыңызды немесе темір зат салмаңыз.

- Нәтижесінде жарақат алуыңыз мүмкін.

Құрылғыны ашасынан тартып сөндірмеңіз. Ашаны үнемі қатты ұстап, розеткадан тура суырып алыңыз.

- Қуат сымна зақым келсе, қысқа тұйықталу, өрт және/не электр қатері орын алуы мүмкін.

Құрылғыны өзіңіз жөндеуге, бөлшектеуге немесе өзгертуге әрекеттенбеңіз.

- Стандартты сақтандырғыштан басқа сақтандырғышты (мысалы, мыс, темір орамасы бар т.с.с.) қолданбаңыз.
- Құрылғыны жөндеу немесе қайта орнату қажет болған кезде, жақын жердегі қызмет көрсету орталығына хабарласыңыз.
- Бұлай істемегенде, электр қатері орын алуы, өрт шығуы, өнімге нұқсан келуі немесе адам жарақат алуы мүмкін.

Егер су құятын шүмекке жалғанған су түтігі босап қалып, құрылғы судың астында қалса, ашаны розеткадан суырыңыз.

- Бұлай істемеген жағдайда, электр қатері орын алуы немесе өрт шығуы мүмкін.

Құрылғы ұзақ уақыт қолданыста болмаса немесе найзағай жарқылдап, күн күркіреген кезде құрылғының ашасын розеткадан суырыңыз.

- Бұлай істемеген жағдайда, электр қатері орын алуы немесе өрт шығуы мүмкін.

Егер құрылғыға қандай да бір бөгде зат кіріп кетсе, ашасын розеткадан суырып, ең жақын жердегі Samsung тұтынушыларға қызмет көрсету орталығына хабарласыңыз.

- Электр қатері орын алуы немесе өрт шығуы мүмкін.

Балаларға (не үй жануарларына) кір жуғыш машинаның ішіне кіріп немесе үстіне шығып ойнауға рұқсат бермеңіз. Кір жуғыш машинаның есігі ішкі жағынан оңай ашылмайды және балалар қатты жарақат алуы немесе қамалып қалуы мүмкін.

АБАЙ БОЛЫҢЫЗ: Пайдалануға қатысты ЕСКЕРТУЛЕР

Кір жуғыш машинаны жуғыш зат, шаң, тағам қалдықтары т.с.с. зат ластаса, ашаны розеткадан суырыңыз да, кір жуғыш машинаны дымқыл, жұмсақ шүберекпен тазалаңыз.

- Бұлай істемегенде, құрылғының өңі кетіп, деформациялануы, бүлінуі не тоттануы мүмкін.

Қатты соққы тисе алдыңғы шынысы сынып қалуы мүмкін. Кір жуғыш машинаны пайдаланған кезде абай болыңыз.

- Шынысы сынып қалса, жарақат алу қаупі бар.

Сумен жабдықтау жүйесіне нұқсан келгеннен кейін немесе су құятын түтікті қайта жалғағаннан кейін судың шүмегін баяу ашыңыз.

Ұзақ уақыт пайдаланбағаннан кейін судың шүмегін байқап ашыңыз.

- Су құятын түтіктегі не су құбырындағы ауаның қысымы, құрылғының бөлшегін зақымдауы немесе су ағып кетуге себеп болуы мүмкін.

Жұмыс істеп тұрғанда су төгілсе, су төгуге қатысты ақаулықтың бар-жоғын тексеріңіз.

- Су төгіліп, құрылғы суда қалған кезде оны іске қоссаңыз, электр қатері орын алуы немесе өрт шығуы мүмкін.

Кірді салған кезде есікке қысылып қалмайтын етіп, кір жуғыш машинаға әбден салу керек.

- Егер кір есікке қыстырылып қалса, киімге немесе кір жуғыш машинаға нұқсан келуі немесе су ағып кетуі мүмкін.

Кір жуғыш машинаны пайдаланбаған кезде суды жауып қойыңыз.

Су құятын түтіктің жалғастырғышының бұрандаларының дұрыс қатайтылғанын тексеріңіз.

- Бұлай істемеген жағдайда, мүлікке зиян келуі не адам жарақаттануы мүмкін.

Резеңке тығыздағыш пен алдыңғы есікті ешбір бөгде зат (мысалы, қоқыс, жіп, шаш т.с.с.) ластап тастамауын қамтамасыз етіңіз.

- Есікке бөгде зат қыстырылып қалса немесе есік толық жабылмаса су ағып кетуі мүмкін.

Судың шүмегін ашыңыз да, су құятын түтік жалғастырғышының әбден қатайтылғанын және құрылғыны қолданар алдында еш су ақпай тұрғанын тексеріңіз.

- Егер су құятын түтік жалғастырғышының бұрандалары босап қалса, су ағып кетуі мүмкін.

Сатып алған құрылғыңыз тұрмыста қолдануға ғана арналған.

Құрылғыны коммерциялық мақсатта пайдалану, көрсетілген мақсатта пайдаланбауға жатады. Бұндай жағдайда, өнім Samsung таралынан берілетін стандартты келілдік бойынша қарастырылмайды және дұрыс қолданбау салдарынан орын алған ақау немесе нұқсанға Samsung компаниясы жауапкершілік көтермейді.

Құрылғының үстіне шықпаңыз немесе үстіне зат (мысалы, кір, жанып тұрған шамшырақ, тұтатылған темекі, ыдыс-аяқ, химиялық заттар, темір заттар т.с.с.) қоймаңыз.

- Бұның нәтижесінде электр, өрт қатері орын алып, құрылғыға нұқсан келуі не адам жарақаттануы мүмкін.

Құрт-құмырысқаларды құртуға арналған бүріккіш тәрізді тұтанғыш заттарды құрылғыға шашпаңыз.

- Бұндай заттар адам үшін ғана қауіпті емес, электр қатерін тудыруы, өрт шығаруы немесе құрылғыға нұқсан келтіруі мүмкін.

Электрмагнитті өріс шығаратын заттарды кір жуғыш машинаның қасына қоймаңыз.

- Дұрыс жұмыс істемей, адам жарақат алуы мүмкін.

Жоғары температурамен жуу кезінде төгілген су немесе кептіру циклы ыстық болады. Суға қол тигізбеңіз.

- Күйіп қалуыңыз немесе жарақат алуыңыз мүмкін.

Су өткізбейтін көрпеше, төсем немесе киімдерді (*), құрылғыңызда осындай заттарды жууға арналған арнайы цикл болмаса жумаңыз.

(*): Жүн матадан жасалған төсек жабдықтары, жаңбыр жамылғылары, балықшы күртешесі, шаңғы тегбуге арналған шалбар, жол төсек, жаялық, терлеуге, велосипед, мотоцикл, машинаны т.с.с. жабуға арналған жамылғылар.

- Қалың немесе қатты матрацтарды, затбелгісінде "кір жуғыш машинамен жууға болады" деп көрсетілсе де жумаңыз. Қалыптан тыс дiрiлдеудiң әсерiнен кiр жуғыш машинаға, қабырғаға, еденге немесе киiмге нұқсан келуi мүмкiн.
- Еден сүрткiштердi немесе резеңкемен астарланған аяқ сүрткiштердi жумаңыз. Резеңке астары алынып, барабанға жабысып қалып, су төгуге байланысты ақаулықтар пайда болуы мүмкiн.

Кiр жуғыш машинаны жуғыш зат салынатын қорапшасы алынып тұрса қоспаңыз.

- Аққан судың әсерiнен электр қатерi пайда болуы не адам жарақат алуы мүмкiн.

Кептiрiп жатқанда немесе кептiрiп бола сала барабанның iшiне қолыңызды тигiзбеңiз, себебi ыстық.

- Күйiп қалуыңыз мүмкiн.

Қолыңызды жуғыш зат қорапшасына салмаңыз.

- Жуғыш затты қосатын құралға қолыңыз қыстырылып қалып, жарақат алуыңыз мүмкiн.

Кiр жуғыш машинаға жуылатын кiрден басқа затты (мысалы, аяқ киiм, тағамның қалдығы, жануарлар) салмаңыз.

- Себебi кiр жуғыш машинаға зақым келуi, егер жануарларды салсаңыз, қалыптан тыс дiрiлдiң себебiнен жарақат алуы не өлiп қалуы мүмкiн.

Түймешiктердi түйреуiш, пышақ, тырнақ т.с.с. өткiр затпен баспаңыз.

- Электр қатерi орын алуы не адам жарақаттануы мүмкiн.

Иiс май дүкендерiнде сатылатын не массаж салондарында қолданылатын май, крем немесе лосьон тәрiздi заттар ластаған кiрлердi жумаңыз.

- Себебi резеңке тығыздағыш деформацияланып, су ағуы мүмкiн.

Түйреуiш немесе шаш түйреуiштерi тәрiздi темiр заттарды не ағартқышты ұзақ уақыт барабан iшiнде қалдырмаңыз.

- Себебi барабанды тот басуы мүмкiн.
- Егер барабанның бетiнде тот пайда болса, оған шайғыш заттан (бейтарап) жағып, жөкемен тазалаңыз. Ешқашан темiр шөткенi қолданбаңыз.

Құрғақ жуғыш затты ешқашан тура қолданбаңыз және құрғақ жуғыш зат тұрып қалған киiмдердi жумаңыз, шаймаңыз не айналдырмаңыз.

- Себебi майдың тотықтануына байланысты кенет жарылыс шығуы немесе тұтануы мүмкiн.

Су салқындататын/қыздыратын құрылғылардың ыстық суын қолданбаңыз.

- Кiр жуғыш машинада ақау пайда болуы мүмкiн.

Кiр жуғыш машинада кәдiмгi қол сабынды қолданбаңыз.

- Егер батталып, кiр жуғыш машина iшiнде жиналып қалса, ақау пайда болуы, құрылғының өңi кетуi, тот басуы не жағымсыз иiс шығуы мүмкiн.

Нәски, төс тартқыш тәрiздi заттарды кiр жуатын торға салып, басқа киiмдерге қосып жуыңыз.

Төсек жайма тәрiздi үлкен заттарды кiр жуатын торға салып жумаңыз.

- Бұлай iстемеген жағдайда, қалыптан тыс дiрiлдеу, адамның жарақаттануына себеп болуы мүмкiн.

Қатып қалған жуғыш затты қолданбаңыз.

- Егер кiр жуғыш машина iшiне жиналып қалса, су ағып кетуi мүмкiн.

Жуылатын киімдердің барлығының қалталарының бос екеніне көз жеткізіңіз.

- Тиын, түйреуіш, тырнақ, бұранда немесе тас тәрізді қатты, өткір заттар құрылғыға аса қатты зиян келтіруі мүмкін.

Үлкен қапсырмалары, түймелері бар немесе басқа ауыр темір зат тағылған киімдерді жумаңыз.

Кірлерді бояуының беріктігіне қарай түстерге бөліп, ұсынылған циклды, судың температурасын және қосымша функцияларды таңдаңыз.

- Себебі кірдің түсі кетіп немесе матасына зақым келуі мүмкін.

Есікті жапқан кезде балалардың саусақтары қысылып қалмау үшін абай болыңыз.

- Нұсқау орындалмаса, жарақат алуы мүмкін.

⚠ ЕСКЕРТУ: Тазалауға қатысты қатаң ЕСКЕРТУЛЕР

Құрылғының бетіне суды тура бүркіп тазаламаңыз.

Күшті қышқылы бар тазалағыш құралды пайдаланбаңыз.

Құрылғыны бензол, сұйылтқыш немесе спирт тәрізді заттармен тазаламаңыз.

- Себебі, құрылғының түсі кетіп, деформацияланып, бүлініп немесе электр қатері орын алуы, өрт шығуы мүмкін.

Тазалау немесе жөндеу жұмыстарын орындар алдында, құрылғыны розеткадан ажыратыңыз.

- Бұлай істемеген жағдайда, электр қатері орын алуы немесе өрт шығуы мүмкін.

ЕЭЖӘҚ ескертулері



Осы құрылғыны қоқысқа дұрыс тастау (Ескі электр және электроника құрылғылары) (Жеке қоқыс жинау жүйесі бар елдерге қатысты)

Өнімге, оның керек-жарақтарына немесе құжаттарына салынған бұл белгі, құрылғыны және оның электроникалық керек-жарақтарын (мысалы, зарядтағышы, құлақсабы, USB сымы) қолданыс мерзімі аяқталғаннан кейін тұрмыстық қоқыспен бірге тастауға болмайды дегенді көрсетеді. Қоқысты дұрыс тастамаған кезде қоршаған ортаға және адамның денсаулығына келуі ықтимал зиянның алдын алу үшін, бұндай қоқыстарды басқа қоқыстардан бөліп, материал ресурстарын түбегейлі түрде қайта қолдану үшін қайта өңдеуден өткізуге тапсырыңыз.

Жеке пайдаланушылар осы өнімді сатып алған бөлшек сауда орталығына немесе жергілікті әкімшілік мекемеге хабарласып, бұл заттарды қоршаған ортаға зиянсыз түрде қайта өңдеуден өткізу үшін қайда, қалай апарып тапсыруға болатыны туралы ақпарат алуы керек.

Занды тұлғалар өз жабдықтаушыларына хабарласып, сатып алу келісім-шартының шарттары мен талаптарын қарауға тиіс. Аталмыш өнімнің және оның керек-жарақтарын басқа қоқысқа тасталатын коммерциялық қалдықтарға араластырмау керек.

Орнату

Кір жуғыш машинаны дұрыс орнатып кір жуу барысында қауіпті оқиғаларға жол бермеу үшін мына нұсқауларды мұқият орындаңыз.

Жинақтың құрамы

Құрылғының жинағында барлық қажетті керек-жарақтардың болуын қамтамасыз етіңіз. Егер кір жуғыш машинаға немесе оның керек-жарақтарына қатысты ақау пайда болса, жергілікті Samsung тұтынушыларға қолдау көрсету орталығына немесе дилерге хабарласыңыз.

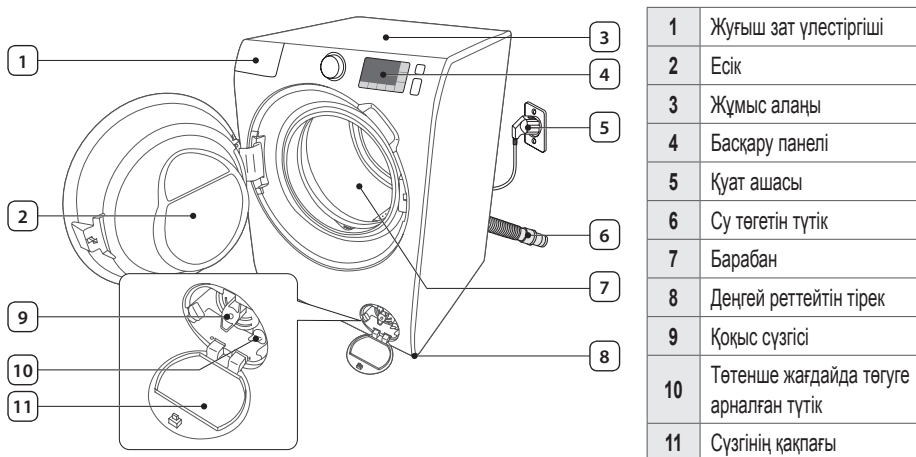

Аралық сақтағыш



Болт қақпақтары



Түтік бағыттағыш



Суық су құятын түтік



Ыстық су құятын түтік

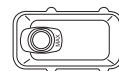

Сұйық жуғыш зат сауыты



Болт қақпақтары : Жинаққа кіретін болт саны (3-тен 6-ға дейін) үлгіге байланысты.

Ыстық су құятын түтік : Тиісті үлгілерде ғана.

Сұйық жуғыш зат сауыты : Тиісті үлгілерде ғана.

Орнатуға қойылатын талаптар

Электртоғына қосу және жерге тұйықтау

- 220-240 В / 50 Гц АТ сақтандырғыш немесе айырып-қосқыш қажет
- Кір жуғыш машинаға арналып арнайы тұйықталған желіні пайдаланыңыз.

Жерге дұрыс тұйықтау үшін, кір жуғыш машина жерге дұрыс тұйықталған розеткаға жалғауға арналған үш тармақты жерге қосатын ашамен жабдықталған.

Егер жерге тұйықтауға қатысты күмәніңіз болса, білікті электршіге немесе қызмет көрсету технигіне хабарласыңыз.

Жинақпен бірге жеткізілген ашаны өзгертпеңіз. Егер аша розеткаға сай келмесе, дұрыс розетканы орнату үшін білікті электршіге хабарласыңыз.



ЕСКЕРТУ

- Ұзартқыш сымды ПАЙДАЛАНБАҢЫЗ.
- Кір жуғыш машинамен бірге жеткізілген қуат сымын ғана пайдаланыңыз.
- Жерге тұйықтауға арналған сымды пластик құбырға, газ құбырына немесе ыстық су құбырына тұйықтамаңыз.
- Жерге тұйықтауға арналған өткізгіштер дұрыс қосылмаса, электр қатері пайда болуы мүмкін.

Сумен жабдықтау

Осы кір жуғыш машинаға құйылатын судың оңтайлы қысымы 50 кПа және 800 кПа арасында. Қысымы 50 кПа-дан төмен су құйылса, су клапаны дұрыс жабылмауы мүмкін. Немесе барабанға су толтыруға ұзақ уақыт кетуі мүмкін, нәтижесінде кір жуғыш машина сөніп қалуы мүмкін. Су құятын түтіктер кір жуғыш машинаға жету үшін, су құятын шүмектер кір жуғыш машинаның артқы жағынан 120 см-ден қашық емес жерде орналасуға тиіс.

Су ағып кету қаупін азайту үшін

- Су шүмектерінің қол оңай тұрған жерде болуын қамтамасыз етіңіз.
- Кір жуғыш машинаны пайдаланбаған кезде су шүмектерін жауып қойыңыз.
- Су құятын түтік фитингтерін уақытылы тексеріп, су ағып тұрған-тұрмағанын тексеріңіз.



АБАЙЛАҢЫЗ

Кір жуғыш машинаны ең алғаш рет пайдалану алдында су қосылымдарының барлық клапандарынан және шүмектерінен су ағып тұрмағанын тексеріңіз.

Су төгу

Samsung биіктігі 60~90см тік құбырды пайдалануды ұсынады. Су төгетін түтік тік құбырға түтікке арналған қапсырма арқылы қосылуға және тік құбыр су төгетін түтікті толық жауып тұруға тиіс.

Еденге орналастыру

Кір жуғыш машина тамаша жұмыс істеу үшін қатты еденге орнату керек. Ағаш еденге орнату үшін діріл және/немесе теңгерімсіз жүкті көтере алатын етіп, қосымша күшейту әрекеттерін жасау керек болуы мүмкін. Кілем, жұмсақ қыш тақтамен қапталған едендер құрылғының діріліне жақсы төтеп бере алмауы мүмкін, себебі, кір жуғыш машина айналдыру циклы кезінде шамалы жылжуы мүмкін.



АБАЙЛАҢЫЗ

Кір жуғыш машинаны көтеріңкі платформаға немесе жақсы тірегі жоқ затқа қоймаңыз.

Судың температурасы

Кір жуғыш машинаны су қатып қалатын жерге орнатпаңыз, себебі, кір жуғыш машинаның клапандарында, сорғыларында және/немесе түтіктерінде әрқашан шамалы мөлшерде су қалуы мүмкін. Қосылым бөліктерінде қалған су кір жуғыш машинаның таспаларына, сорғысына және басқа құралас элементтеріне зақым келтіруі мүмкін.

Қаптамаға немесе шкафқа орнату

Тұрақты жұмыс істеу үшін ең кем дегенде мына қашықтықты сақтау керек:

Жан-жағы	25 мм	Артқы жағы	50 мм
Үстіңгі жағы	25 мм	Алдыңғы жағы	550 мм

Егер кір жуғыш машина мен келтірілген машинаны бір жерге орнатсаңыз, қаптаманың немесе шкафтың үстіңгі жағы ауа айналымына кедергі жасамау үшін кем дегенде 550 мм болуы керек. Кір жуғыш машинаны жеке орнатсаңыз, ауа айналымы үшін ашық орын қалдырудың қажеті жоқ.

Орнату қадамдары

ҚАДАМ 1 - Орнататын орынды таңдау

Орнатуға қойылатын талаптар:

- Ауа айналымына кедергі келтірмейтін қаптамасы бар немесе кілем төселмеген қатты, тегіс жер
- Күннің сәулесі тура түспейтін жер
- Желдетуге және сымдарды төсеуге лайық бөлме
- Орташа температурасы әрқашан қату нүктесінен (0 °C) жоғары жер
- Қызу көзінен алыс жер

ҚАДАМ 2 - Тасымалдау кезінде пайдаланылған болттарын алыңыз

Құрылғының орамын ашып, тасымалдауға арналған болттарының барлығын алыңыз.

1. Машинаның артқы жағындағы тасымалдау үшін қолданылған болттарының барлығын жинақпен бірге жеткізілген гайка кілтімен босатыңыз.
2. Тесіктерін жинақпен бірге жеткізілген пластик қақпақтармен бітеңіз. Тасымалдау үшін қолданылған болттарды кейін пайдалану үшін сақтап қойыңыз.
3. Кір жуғыш машинаның артқы жағындағы барлық пластик болт тәрізді қақпақтарды жабыңыз.

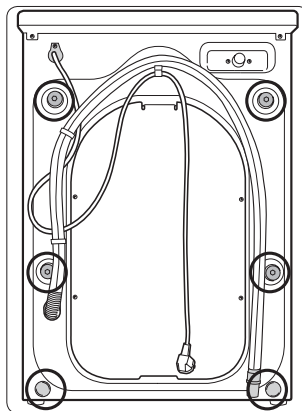
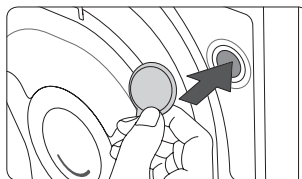
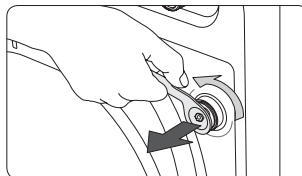

ЕСКЕРТУ

Орам материалдары балалар үшін қауіпті болуы мүмкін. Барлық орам материалдарын (пластик қалта, полистирол т.с.с.) балалардың қолы жетпейтін жерге тастаңыз.



ҚАДАМ 3 - Деңгейлеу тірегін реттеңіз

1. Кір жуғыш машинаны орнына қарай баппен сырғытыңыз. Қатты салмақ салсаңыз, деңгейін реттейтін тірекке зақым келуі мүмкін.
2. Кір жуғыш машинаның деңгейін, реттегіш тіректерді қолдан реттеп қалпына келтіріңіз.
3. Деңгейлеп болғаннан кейін гайка кілттің көмегімен шайбаларды қатайтыңыз.

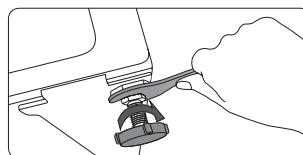
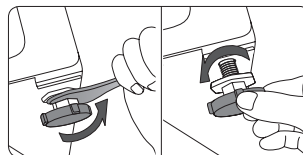

ҚАДАМ 4 - Су түтігін жалғау

Сумен жабдықтайтын түтікті шүмекке жалғаңыз.

1. (A) адаптерін су құятын түтіктен (B) алыңыз.

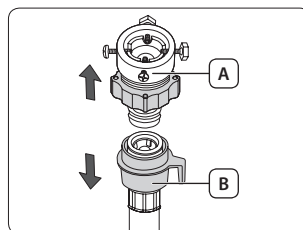

2. Адаптердің төрт бұрандасын босату үшін айқыш ұшты бұранда бұрағышты пайдаланыңыз.

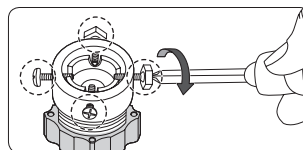

3. Адаптерді ұстап тұрып, (C) бөлігін 5 мм-ге (*) босату үшін көрсеткінің бағытымен бұраңыз.

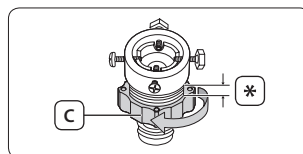

4. Адаптерді судың шүмегіне жалғап, адаптерді көтеріп тұрып бұрандаларды қатайтыңыз.

5. (C) бөлігін көрсеткінің бағытымен бұраңыз.

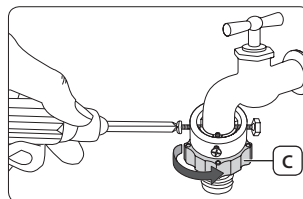

6. (E) бөлігін ұстап тұрып су құятын түтікті адаптерге жалғаңыз. Содан кейін (E) бөлігін босатыңыз. Түтік адаптерге сырт етіп кіреді.

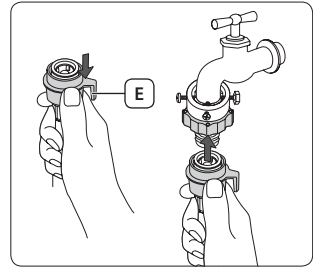

7. Су құятын түтіктің екінші ұшын кір жуғыш машинаның артқы жағындағы су құятын клапанға жалғаңыз. Түтікті қатайту үшін сағат тілінің бағытымен бұраңыз.

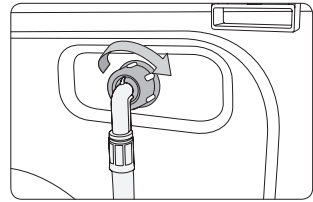

8. Түтіктердің қосылған жерінен су ағатын-ақпайтынын тексеру үшін судың шүмегін ашыңыз. Егер су ақса, жоғарыда көрсетілген қадамдарды қайталаңыз.

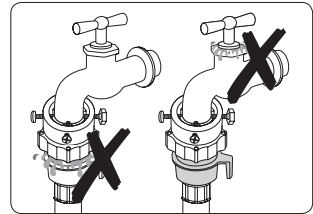

- Егер бұрама шүмекті пайдалансаңыз, су түтігін су шүмегіне суретте көрсетілгендей жалғаңыз.

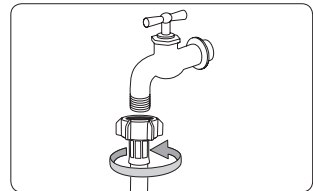

ЕСКЕРТУ

Егер су жылыстап ақса кір жуғыш машинаны пайдалануды тоқтатыңыз да, жергілікті Samsung қызмет көрсету орталығына хабарласыңыз. Себебі, электр қатері пайда болуы мүмкін.

АБАЙЛАҢЫЗ

Су құятын түтікті қатты күш салып созбаңыз. Егер түтік өте қысқа болса, орнына ұзынырақ, жоғары қысым түтігін салыңыз.



- Су құятын түтікті адаптерге жалғап болғаннан кейін, су құятын түтікті төмен қарай тартып, дұрыс қосылғанына көз жеткізіңіз.
- Су шүмегінің көп қолданылатын түрін пайдаланыңыз. Егер шүмек төртбұрыш пішінді немесе өте ұзын болса, адаптерді су шүмегіне кіргізу алдында тығыздағыш шығырықты алыңыз.

Ыстық су құюға арналған қосымша тесіктері бар үлгілер:

1. Су құятын түтіктің қызыл түсті ұшын кір жуғыш машинаның артқы жағындағы ыстық су құятын тесікке жалғаңыз.
2. Ыстық су құятын түтіктің екінші ұшын ыстық су құятын түтікке жалғаңыз.

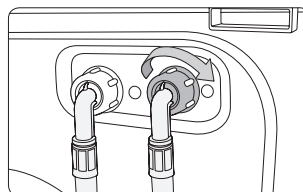

Аква түтік (кей үлгілерде ғана)

Аква түтік пайдаланушыларға су ағатын қауіп барын ескертеді. Ол судың ағысын сезеді де, егер су ағып кетсе, (А) индикаторының ортасы қызыл түспен жанады.

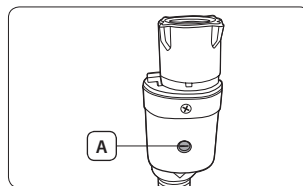

ҚАДАМ 5 - Су түтіктің орны

Су төгетін түтікті үш жолмен орнатуға болады:

Ванның жиегінен асырып

Су төгетін түтікті еденнен 60 см мен 90 см (*) аралығындағы биіктікте орнату керек. Су төгетін түтіктің имек тұсын майысқан қалпы ұстау үшін (А) пластик түтік бағыттағышты пайдаланыңыз. Бағыттағышты қабырғаға ілмекті пайдаланып бекітіп, судың тұрақты ағып тұрғанына көз жеткізіңіз.

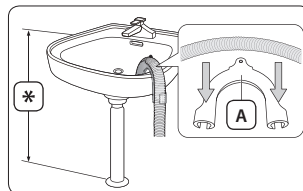

Раковинаның су төгетін түтігін пайдаланып

Су төгетін түтікті раковинаның төлкесінен, еденнен есептегенде кем дегенде 60 см биіктікте тұратып етіп орнату керек.

Су төгетін түтікті пайдаланып

Су төгетін түтік 60 см және 90 см аралығындағы (*) деңгейде орналасуға тиіс. Биіктігі 65 см болатын тік құбырды пайдалануды ұсынамыз. Су төгетін түтікті тік құбырға көлбеу жасай отырып орнатыңыз.

Су төгуге арналған тік құбырға қойылатын талаптар:

- Диаметрі кем дегенде 5 см болуы керек
- Ең аз тасымалдау сыйымдылығы минутына 60 литр болуы керек

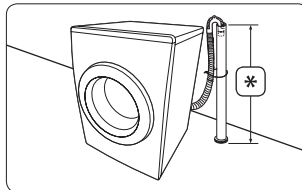

ҚАДАМ 6 - Кір жуғыш машинаны қосыңыз

Қуат сымын сақтандырғышпен немесе айырып-қосқышпен қорғалған, АТ 220-240В / 50Гц қабырғадағы розеткаға қосыңыз. Содан кейін, кір жуғыш машинаны қосу үшін **Қуат** түймешігін басыңыз.

Ең алғаш іске қосу алдында

Бастапқы параметрлер

Тілді орнатыңыз

Кір жуғыш машинаны ең алғаш рет іске қосқанда, сізден тілді орнатуыңызды сұрайды. Қалаған тілді таңдаңыз. Содан кейін, кір жуғыш машина іске пайдалануға дайын.

Баптау режимін қосыңыз (ұсынылады)

Калибровка (Баптау) функциясы кір жуғыш машинаның салмақты нақты анықтауына көмектеседі. Калибровка (Баптау) функциясын қосу алдында барабанның бос екеніне көз жеткізіңіз.

1. Кір жуғыш машинаны қосу үшін **Қуат** түймешігін басыңыз.
2. **Удобный режим (Қалаған режим)** түймешігін 3 секунд басып ұстап тұрыңыз.
3. **Жоғары/Төмен** түймешігін басып **Калибровка (Баптау)** режимін таңдаңыз. Содан кейін **ОК** пернесін басыңыз.
4. **Бастау/Үзіліс** түймешігін Калибровка (Баптау) режимін бастау үшін басыңыз.
 - Жұмыс барысында есік жабылып тұрады.
 - Барабан бірнеше минут сағат тілінің бағытымен және сағат тілінің бағытына қарсы айналып тұрады.
5. Болғаннан кейін, кір жуғыш машина автоматты түрде сөнеді.

Кірге қатысты нұсқаулар

ҚАДАМ 1 - Сұрыптау

Кірді мына критерийлерге сай сұрыптаңыз:

- **Күтім көрсету жапсырмасы:** Жуылатын заттарды мақта мата, аралас талшықтар, синтетика, жібек мата, жүн мата және жасанды мата түрлеріне бөліп сұрыптаңыз.
- **Түсі:** Ақ мата мен түрлі түсті маталарды бөліңіз.
- **Өлшемі:** Барабанға өлшемі әр түрлі заттарды араластырып салғанда, жуу нәтижесі жақсарады.
- **Сезімталдығы:** Нәзік матадан жасалған, таза жүн матадан жасалған заттар, перделер және жібек заттарды жуу үшін Оңай үтіктеу параметрін таңдаңыз. Заттардың затбелгілерін қараңыз.



Кір жууды бастамай тұрып, киімдердің затбелгілерін тексеріп, оларды қажетінше сұрыптаңыз.

ҚАДАМ 2 - Қалталарды босату

Кірлердің барлық қалталарын босатыңыз.

- Киімдердегі тиын, түйреуіш, қапсырмалар кірге зақым келтірумен қатар, барабанды да зақымдауы мүмкін.

Түймелері мен көмкермелері бар киімдердің астарын сыртына қаратып аударыңыз.

- Егер шалбарлардың немесе курткалардың тартпаларын салмай жусаңыз, барабанға зақым келтіруі мүмкін. Тартпаларын салып, баумен байпап бекіту керек.
- Ұзын баулы киімдердің баулары басқа киімдерге оратылып қалуы мүмкін. Жуу алдында бауларын міндетті түрде байлаңыз.

ҚАДАМ 3 - Кір жууға арналған торды пайдалану

- Төс тартқыштарды (суға жууға болатын) жууға арналған торға салу керек. Төс тартқыштардың темір бөліктері сынып, басқа кірлерді жырттып жіберуі мүмкін.
- Шұлық, қолғап, колготки және бет орамал тәрізді шағын, жеңіл заттар есіктің айналасына қыстырылып қалуы мүмкін, Оларды жууға арналған торға салыңыз.
- Жууға арналған торды ішіне ешнәрсе салмай жумаңыз. Себебі әдеттен тыс шуыл пайда болып, кір жуғыш машина орнынан жылжып, адам жарақат алуы мүмкін.

ҚАДАМ 4 - Алдын ала жуу (қажет болған жағдайда)

Егер кір қатты кірлеп қалған болса, таңдалған цикл үшін Алдын ала жуу функциясын таңдаңыз. Жуғыш зат барабанға қолдан салынған болса, Алдын ала жуу функциясын пайдаланбаңыз.

ҚАДАМ 5 - Жуу мүмкіндігін анықтау

Кір жуғыш машинаны шамадан тыс толтырмаңыз. Шамадан тыс көп кір салған кезде, кір жуғыш машина дұрыс жұмайды. Кірдің түріне қарай қанша кір салуға болатыны туралы ақпаратты **26**-беттен қараңыз.



Төсек жабдықтарын немесе төсек жапқыштарды жуған кезде жуу уақыты ұзаруы немесе айналдыру тиімділігі төмендеуі мүмкін. Төсек жабдықтары немесе төсек жапқыштары үшін ұсынылатын айналдыру циклының жылдамдығы ең көп дегенде 800 мин/айн және салынатын кірдің салмағы 2,0 кг немесе бұдан аз болуын ұсынамыз.



АБАЙЛАҢЫЗ

Егер кір теңгерімсіз болса және дисплейде “UE” ақау коды пайда болса, кірді қайта таратып салыңыз. Теңгерімсіз кір айналдыру циклының тиімділігін төмендетуі мүмкін.

ҚАДАМ 6 - Жуғыш затты дұрыс таңдап пайдаланыңыз

Жуғыш заттың түрі матаның түріне (мақта мата, синтетика, нәзік заттар, жүн мата), түсіне, жуу температурасына және кірлеу деңгейіне байланысты анықталады. Әрқашан автоматты кір жуғыш машиналарға арналған, аз көпіршітін жуғыш заттарды пайдаланыңыз.



- Кірдің салмағына, кірлеу деңгейіне және тұратын жеріңіздегі судың кермектігіне қарай отырып, әрқашан жуғыш зат өндірушінің нұсқауларын орындаңыз. Егер судың кермектігі жайлы күмәніңіз болса, жергілікті сумен жабдықтау мекемесіне хабарласыңыз.
- Қатайып немесе қатқылданып қалатын жуғыш заттарды пайдаланбаңыз. Бұндай жуғыш зат шаю циклынан кейін қалып, су төгетін тесікті бітеп қалуы мүмкін.



АБАЙЛАҢЫЗ

Жүн мата циклын пайдаланып жүн матаны жуған кезде, бейтарап жуғыш затты ғана пайдаланыңыз. Егер Жүн мата циклын пайдаланған кезде ұнтақ жуғыш затты қолдансаңыз, жуылған киімге сіңіп, түсін кетіруі мүмкін.

Жуғыш зат үлестіргішіне қатысты нұсқаулар

Кір жуғыш машинаның үш бөліктен тұратын үлестіргіші бар: сол жақ бөлігі негізгі жуғыш затқа, алдыңғы оң жақ бөлігі мата жұмсартқышқа және артқы оң жақ бөлігі алдын ала жуғыш затқа арналған.

①	Алдын ала жуғыш затқа арналған бөлік
②	Негізгі жуғыш затқа арналған бөлік: ұнтақ жуғыш заттарға, су жұмсартқыштарға, алдын ала жібіткіш заттарға, ағартқышқа және дақ кетіргіштерге арналған
⊗	Мата жұмсартқышқа арналған бөлік

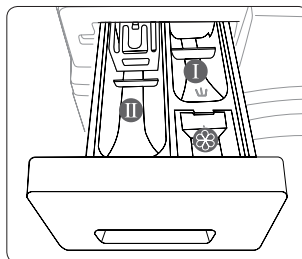

⚠ АБАЙЛАҢЫЗ

- Кір жуғыш машина жұмыс істеп тұрған кезде жуғыш зат үлестіргішін ашпаңыз.
- Жуғыш заттың келесі түрлерін пайдаланбаңыз:
 - Таблетка немесе капсула түріндегі заттарды
 - Шарик немесе тор түріндегі заттарды
- Үлестіргішке жуғыш зат кептеліп қалмау үшін концентрат немесе қатты байытылған заттарды (мата жұмсартқыш немесе жуғыш зат) суға ерітіп алғаннан кейін пайдалану керек.

Жуғыш зат үлестіргіші кір жуғыш машинаның үстіңгі сол жақ бұрышында орналасқан.

1. Жуғыш зат үлестіргішін ашу үшін сырғытып ашыңыз.
2. Сол жақ бөлікке жуғыш заттан қажетті мөлшерде салыңыз (②).
Сұйық жуғыш затты пайдалану үшін келесі Сұйық жуғыш заттарға қатысты нұсқауларды қараңыз.

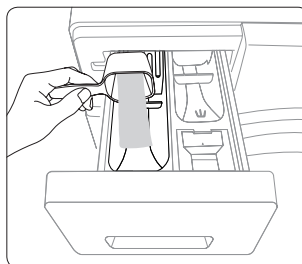

3. Егер қажетті болса, алдыңғы оң жақ бөлікке мата жұмсартқыштан қажетті мөлшерде салыңыз (⊗).
Бөлікте көрсетілген макс. сызығынан (A) асырмай салыңыз.

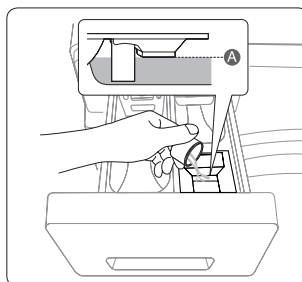

4. Егер Алдын ала жуу циклын таңдасаңыз, артқы оң жақ бөлікке (①) жуғыш заттан қажетті мөлшерде салыңыз.
5. Жуғыш зат үлестіргішін шамалы ішке қарай сырғытып барып жабыңыз.

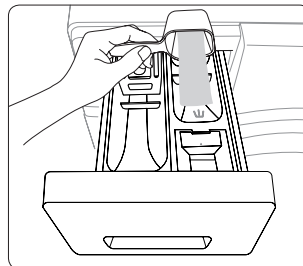

Сұйық жуғыш зат сауыты (бар үлгілерге ғана қатысты)

Сұйық жуғыш затты пайдалану үшін әуелі құрылғымен бірге жеткізілген **сұйық жуғыш зат сауытын** негізгі жуғыш зат үлестіргішке (①) салыңыз. Содан кейін, сауытқа жуғыш заттан қажетті мөлшерде салыңыз. Сауыттың ішкі жағында көрсетілген макс. сызығынан асырмаңыз.



АБАЙЛАҢЫЗ

Егер ұнтақ жуғыш затты пайдалансаңыз, сұйық жуғыш зат сауытын алыңыз.

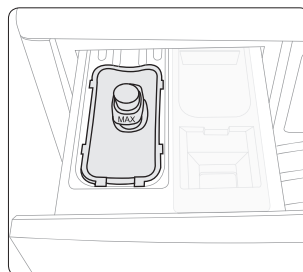

Құрылғының жұмысы

Басқару панелі

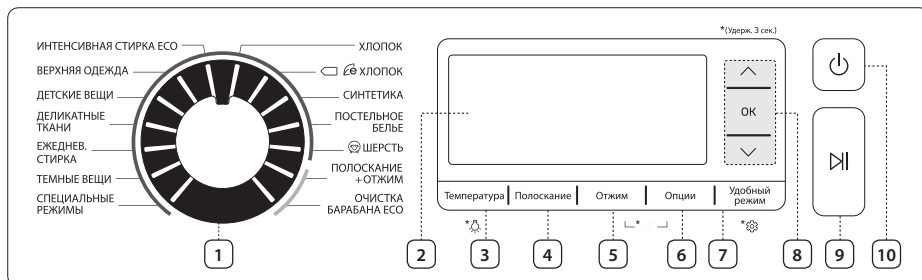

1	Цикл тетігі	Циклді таңдау үшін тетікті бұраңыз.
2	Дисплей аумағы	Ағымдық цикл туралы ақпаратты, соның ішінде циклдің атауын, жуудың соңына дейін қалған уақытты және параметрлерді көрсетеді.
3	Температура (Темп.)	Ағымдық режим суының температурасын өзгерту үшін басыңыз. Подсветка барабана (Барабан шамы) параметрін қосу/сөндіру үшін 3 секунд басып ұстап тұрыңыз.
4	Полоскание (Шаю)	Ағымдық циклдің шаю уақытын өзгерту үшін басыңыз. Шаю кезеңдерін 5-ке дейін қоюға болады.
5	Отжим (Айналдыру)	Ағымдық режимнің айналдыру жылдамдығын өзгерту үшін басыңыз. <ul style="list-style-type: none"> • Шаюды кідірту: Кірдің су ішінде тұруын қамтамасыз ету үшін соңғы шаю циклын кідіртеді. Кірді алу үшін суды төгу немесе айналдыру циклын қосыңыз. • Айналдырмау: Барабан соңғы су төгу циклынан кейін айналмайды.
6	Опции (Функциялар)	Опции (Функциялар) бейнебетіне өту үшін түртіңіз.
7	Удобный режим (Қалаған режим)	Өзгермелі функциялар бейнебетіне өту үшін түртіңіз. 3 өзгермелі функцияларға қолжетімді, бірақ бірнеше функцияны қатар таңдауға қолжетімсіз. Настройка (Параметрлер) бейнебетіне бару үшін 3 секунд басып ұстап тұрыңыз.
8	Шарлау түймешіктері	Мәзірлерді шарлау немесе параметрлер мәнін өзгерту үшін пайдаланыңыз: Температура (Темп.), Полоскание (Шаю) және Отжим (Айналдыру)
9	Бастау/Үзіліс	Әрекетті бастау немесе тоқтату үшін басыңыз.
10	Қуат	Кір жуғыш машинаны қосу/сөндіру үшін басыңыз.

Бастауға арналған қарапайым қадамдар

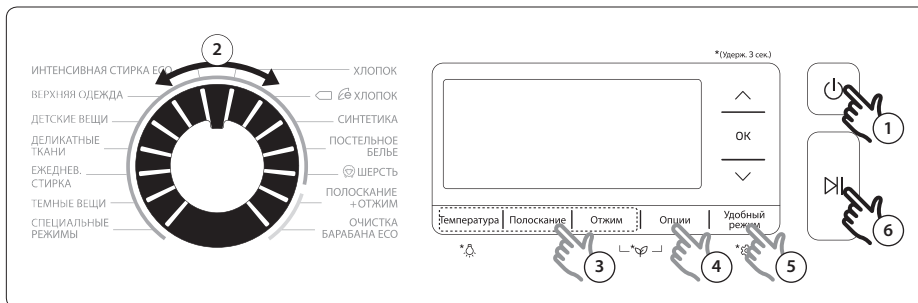

1. Кір жуғыш машинаны қосу үшін **Қуат** түймешігін басыңыз.
2. Циклді таңдау үшін Цикл таңдау тетігін бұраңыз.
3. Қажет болса, цикл параметрлерін (**Температура (Темп.)**, **Полоскание (Шаю)** және **Отжим (Айналдыру)**) қажетінше өзгертіңіз.
4. Функция қосу үшін **Опции (Функциялар)** түймешігін басып, Опции (Функциялар) бейнебетін ашыңыз. Функция элементін таңдау үшін **Жоғары/Төмен** көрсеткілерін басыңыз да, **ОК** пәрменін басыңыз.
5. Қалаған режимді таңдау үшін **Удобный режим (Қалаған режим)** түймешігін басып, Удобный режим (Қалаған режим) бейнебетін ашыңыз. Режимді таңдау үшін **Жоғары/Төмен** көрсеткілерін басыңыз да, **ОК** пәрменін басыңыз.
6. **Start/Pause (Бастау/Үзіліс)** түймешігін басыңыз.

Режимді режим орындалып тұрғанда өзгерту үшін

1. Әрекетті тоқтату үшін **Бастау/Үзіліс** түймешігін басыңыз.
2. Қалаған циклды таңдаңыз.
3. Жаңа цикл бастау үшін **Бастау/Үзіліс** түймешігін басыңыз.

Режимге жалпы шолу

Стандартты режимдер

Режим	Сипаттамасы және кірдің ең үлкен салмағы (кг)	
ХЛОПОК (МАҚТА МАТА)	<ul style="list-style-type: none"> Мақта матаға, төсек жабдықтарына, үстел жапқыштарға, іш киімдерге, сүлгілерге немесе жейделерге арналған. Жуу уақыты мен шаю циклдарының саны кірдің салмағына қарай автоматты түрде реттеледі. 	Ең үлкені
 ХЛОПОК (е МАҚТА МАТА)	<ul style="list-style-type: none"> Мақта мата, төсек жабдықтары, үстел жапқыштары, іш киім, сүлгі немесе жейделерге арналған, қуатты аз пайдаланатын оңтайлы бағдарлама. Қуат үнемдеу үшін қазіргі жуу температурасы, көрсетілген температурадан төменірек болуы керек. 	Ең үлкені
СИНТЕТИКА (СИНТЕТИКА)	<ul style="list-style-type: none"> Полиэстерден (диолен, тревира), полиамидтен (перлон, нейлон) немесе сол сияқты материалдан жасалған блузаларға немесе жейделерге арналған. 	6
ПОСТЕЛЬНОЕ БЕЛЬЕ (ТӨСЕК ЖАБДЫҚТАРЫ)	<ul style="list-style-type: none"> Аққаймаларға, төсек жабдықтарына, төсек жапқышқа т.с.с. арналған. Жақсы нәтижеге қол жеткізу үшін төсек жабдығының 1 ғана түрін жуыңыз және салмағы 2,5 кг-нан аспауын қадағалаңыз. 	2,5
ШЕРСТЬ (ЖҮН МАТА)	<ul style="list-style-type: none"> Машинада жууға болатын, салмағы 2,0 кг-нан аз жүн маталарға арналған арнайы режим. Жүн мата режимі жүн матаның талшықтары отырып /бұрмаланып қалмау үшін баппен тербетіп, жібіте отырып жуады. Бейтарап жуғыш затты пайдалануды ұсынамыз. 	2
ИНТЕНСИВНАЯ СТИРКА ЕСО (СУПЕР ЭКО ЖУУ)	<ul style="list-style-type: none"> Төмен температурада жуатын Eco Bubble (Эко көпіршік) функциясы қуат үнемдеуге үлес қосады. 	6
ВЕРХНЯЯ ОДЕЖДА (СЫРТҚЫ КИИМ)	<ul style="list-style-type: none"> Сыртқа киетін киімдерге, шаңғы тебуге және спортқа арналған, спандекс, стреч және микроталшық тәрізді материалдардан жасалған киімдерге арналған. 	2
ДЕТСКИЕ ВЕЩИ (БАЛАҒА КҮТІМ КӨРСЕТУ)	<ul style="list-style-type: none"> Ұнтақ жуғыш зат қалып қоймау үшін жоғары температурада жуады және қосымша шаю циклдары пайдаланылады. 	6
ДЕЛИКАТНЫЕ ТКАНИ (НӘЗІК МАТА)	<ul style="list-style-type: none"> Үлбіреген материалдар, төс тартқыштар, іш киімдер (жібек мата) және басқа қолмен жууға арналған материалдар үшін. Жақсы нәтижеге қол жеткізу үшін сұйық жуғыш затты пайдаланыңыз. 	2
ЕЖЕДНЕВ. СТИРКА (КҮНДЕЛІКТІ ЖУУ)	<ul style="list-style-type: none"> Іш киім және жейделер тәрізді күнделікті киелетін заттарға арналған. 	4
ТЕМНЫЕ ВЕЩИ (БАРАН КИИМ)	<ul style="list-style-type: none"> Кірді баппен жуу және мұқият шаю үшін қосымша шаю циклдары мен жылдамдығы азайтылған айналдыру циклы қолданылады. 	6
ПОЛОСКАНИЕ+ОТЖИМ (ШАЮ+АЙНАЛДЫРУ)	<ul style="list-style-type: none"> Кірге мата жұмсартқышты қосқаннан кейін қосымша шаю циклын қолданады. 	-

Режим	Сипаттамасы және кірдің ең үлкен салмағы (кг)	
ОЧИСТКА БАРАБАНА ЕСО (БАРАБАНДЫ ЭКО ТАЗАЛАУ)	<ul style="list-style-type: none"> • Барабанның қоқысы мен бактерияларын арылта отырып тазалайды. • Әр 40 жуу циклын орындап болғаннан кейін, жуғыш затты немесе ағартқышты пайдаланбай қосыңыз. • Барабанның бос екеніне көз жеткізіңіз. • Барабанды тазалау үшін ешқандай жуғыш затты пайдаланбаңыз. 	-

АРНАЙЫ ЦИКЛ







Тұрмыста, жұмыс орындарында, тіптен тауға өрмелеу барысында киімге жұғуы мүмкін ерекше дақ және қоқыс түрлерін тиімді түрде тазалауға арналған алты арнайы режим бар.

Режим	Сипаттамасы және кірдің ең үлкен салмағы (кг)	
Кухня и Столовая (Тағам пісіру және ас ішу)	<ul style="list-style-type: none"> • Бұл режим тәгіліп қалған тағамды немесе тағам пісіру барысында пайда болған дақтарды жақсы тазалайды. 	4
Садоводство (Бау-бақша күту)	<ul style="list-style-type: none"> • Бұл режим шөптің және топырақтың/қоқыстың дақтарын жақсы тазалайды және терлеген, денеге май жаққан кезде пайда болған дақтарды тиімді тазалайды. 	4
Активный спорт (Белсенді спорт)	<ul style="list-style-type: none"> • Бұл режим шөптің, топырақтың, балшықтың, тағамның шамалы дағын және косметиканың дағын жақсы тазалайды. • Бұл режимді су өткізбейтін киімді жуу үшін пайдаланбаңыз. Себебі су өткізбейтін киімге зақым келуі немесе оның ауа өткізгіштік қасиетіне әсер етуі мүмкін. 	4
Подвижные дети (Белсенді балалар)	<ul style="list-style-type: none"> • Подвижные дети (Белсенді балалар) режимі балалардың көпшілік киімдеріне сай келеді. Бұл режим тағамның, балшырынның, сусындардың, балшықтың, топырақтың, сияның және қарындаштың дақтарын жақсы тазалайды. 	4
Повседневная одежда (Жұмыс және күнделікті өмір)	<ul style="list-style-type: none"> • Повседневная одежда (Жұмыс және күнделікті өмір) режимі шамалы кірлеген заттарға арналған. Бұл режим шамалы сия және қарындаштың дақтарын тазалайды және күнделікті дақтарды тиімді тазалайды. 	4
Гигиена (Гигиеналық күтім)	<ul style="list-style-type: none"> • Бұл режим денеге жаққан майдың дақтарын, қан дақтарын жақсы тазалайды. 	4



АРНАЙЫ ЦИКЛДЫ таңдау үшін

1. **Специальные Режимы (АРНАЙЫ ЦИКЛ)** таңдау үшін Цикл таңдау тетігін бұраңыз. Специальные Режимы (АРНАЙЫ ЦИКЛ) бейнебеті пайда болады.
2. Режимді таңдау үшін **Жоғары/Төмен** көрсеткілерін басыңыз да, содан кейін **ОК** пәрменін басыңыз.

Функциялар

Функция		Сипаттамасы
	Предв. Стирка (Алдын ала жуу)	<ul style="list-style-type: none"> Бұл негізгі циклдың алдына алдын ала жуу циклын қосады.
	Интенсивная (Қарқынды)	<ul style="list-style-type: none"> Қатты кірлеген заттарға арналған. Әр циклдың жұмыс жасау уақыты әдеттегіге қарағанда ұзағырақ.
	Замачивание (Жібiту)	<ul style="list-style-type: none"> Бұл функция кірді жібіту арқылы дақтарды жақсы тазалайды. Әр жібіту циклы барабанды 1 минут айналдырады да, 4 минут тоқтап тұрады, барлығы 30 минут ішінде осы әрекетті 6 рет орындайды.
	Легкое глажение (Жеңіл үтіктеу)	<ul style="list-style-type: none"> Кірдің қыжимдарын азайту үшін айналдыру жылдамдығы азаяды. Айналдыру жылдамдығын 800 мин/айн-ға дейін қойыңыз.
	Быстрая стирка (Жылдам жуу)	<ul style="list-style-type: none"> Салмағы 2 кг-нан аз, шамалы кірлеген заттарға арналған. Судың қысымы, судың кермектігі және/немесе қосымша таңдалған параметрлерге қарай бұған кем дегенде 15 минут уақыт қажет болуы мүмкін. Быстрая стирка (Жылдам жуу) уақыты мына рет бойынша көбейеді: Сөндіру > 15 мин > 20 мин > 30 мин > 40 мин > 50 мин > 60 мин. Ұсынылатын жуғыш заттың мөлшері 20 г-нан аз (2 кг кір үшін).
	Отсрочка (Кешіктіріп бастау)	<ul style="list-style-type: none"> Көрсетілген уақыт таңдалған режимнің аяқталатын уақытын көрсетеді.

Қалаған режим

Режим		Сипаттамасы
	Быстрая стирка (Жылдам жуу)	<ul style="list-style-type: none">• Бұл жалпы жуу уақытын азайту үшін цикл параметрлерін өзгертеді.• Жылдам жуу параметрі қосылған ХЛОПОК (МАҚТА МАТА) режимі үшін ұсынылатын кірдің салмағы 6,0 кг-нан аз.
	Эко стирка (Эко жуу)	<ul style="list-style-type: none">• Бұл жалпы пайдаланылатын қуат мөлшерін азайту үшін цикл параметрлерін өзгертеді.
	Тихая стирка (Шуылсыз жуу)	<ul style="list-style-type: none">• Бұл жұмыс барысында пайда болатын шуыл мен дірілді азайту үшін цикл параметрлерін өзгертеді.

Кешіктіріп бастау

Кір жуғыш машинаны ағымдық режимді кейін бірнеше сағат өткеннен кейін аяқтайтын етіп баптай аласыз.

Бұл кір жууды жұмыстан келгеннен кейін аяқтағыңыз келген кезде пайдалануға қолайлы цикл.

1. Циклды таңдаңыз. Содан кейін, режимнің параметрлерін қажетінше өзгертуге болады.
2. **Опции (Функциялар)** түймешігін басыңыз.
Содан кейін функцияларды **Жоғары/Төмен** көрсеткілерін және **Ок** пернесін басып таңдаңыз.
3. **Отсрочка (Кешіктіріп бастау)** параметрін таңдаңыз.
4. Ағымдық режимнің аяқталатын уақытын орнату үшін көрсеткілерді пайдаланыңыз да, **ОК** түймешігін басыңыз.
5. **Бастау/Үзіліс** түймешігін басыңыз.

Пайдалану мысалы

Егер екі сағаттық режимді ағымдық уақыттан санағанда 3 сағаттан кейін аяқтағыңыз келеді. Бұлай істеу үшін ағымдық режимге 3 сағаттық параметрі бар Отсрочка (Кешіктіріп бастау) циклын қосып, Бастау/Үзіліс түймешігін 14:00-ге басыңыз. Сонда не болады? Кір жуғыш машина сағат 15:00-де жұмыс істей бастайды да, 17:00-де аяқталады. Төменде уақыт мысалдары көрсетілген.



Параметрлер

Удобный режим (Иңғайлы режим) түймешігін 3 секунд басып, Настройка (Параметрлер) бейнебетіне барыңыз.

Бала қауіпсіздігінің құлпы

Балалар немесе сәбилер кездейсоқ жағдайға ұшырамау үшін Замок от детей (Бала қауіпсіздігінің құлпы) барлық түймешіктерді бұғаттайды. Дегенмен, Замок от детей (Бала қауіпсіздігінің құлпы) **Бастау/Үзіліс** түймешігі басылғанша іске қосылмай тұрады. Сол уақытқа дейін тиісті түймешіктерді басып, параметрлерді өзгертуге болады.

- Замок от детей (Бала қауіпсіздігінің құлпы) функциясын қосу үшін **Жоғары/Төмен** көрсеткілерін басып Замок от детей (Бала қауіпсіздігінің құлпы) функциясын таңдап, **ОК** пернесін басыңыз.
- Замок от детей (Бала қауіпсіздігінің құлпы) функциясын кідірту немесе сөндіру үшін Замок от детей (Бала қауіпсіздігінің құлпы) функциясын таңдап, кідірту үшін **ОК** пернесін бір рет, сөндіру үшін **ОК** пернесін екі рет басыңыз.

(Егер кідірту режимінде тұрса, есікті ашуға немесе түймешіктерді пайдалануға болады. Дегенмен, кір жуғыш машинаның жұмысы басталғаннан кейін Замок от детей (Бала қауіпсіздігінің құлпы) функциясын қайта іске қосылады.)



Замок от детей (Бала қауіпсіздігінің құлпы) қосылып тұрғанда барабанға жуғыш зат немесе қосымша кір салу немесе режимнің параметрлеріне өзгеріс енгізу үшін әуелі Замок от детей (Бала қауіпсіздігінің құлпы) функциясын тоқтату немесе ағыту керек.

Тіл

Қалаған мәзір тілін таңдаңыз.

1. **Жоғары/Төмен** көрсеткілерін басып **Язык (Тіл)** параметрін таңдаңыз да, **ОК** пернесін басыңыз.
2. Қалаған мәзір тілін таңдау үшін **Жоғары/Төмен** көрсеткілерін басыңыз да, **ОК** пернесін басыңыз.

Дыбыс

Дыбысты сөндіріңіз немесе қосыңыз.

- Дыбысты сөндіру немесе қосу үшін **Жоғары/Төмен** көрсеткілерін басыңыз да, **Звук (Дыбыс)** параметрін таңдап, қосу немесе сөндіру үшін **ОК** пернесін басыңыз.

Жарықтылық

СКБ дисплейінің жарықтылық параметрін орнатыңыз

1. **Жоғары/Төмен** көрсеткілерін басып **Яркость (Жарықтылық)** параметрін таңдаңыз да, **ОК** пернесін басыңыз.
2. Жарықтылық деңгейін қосу немесе азайту үшін **Жоғары/Төмен** көрсеткілерін басыңыз да, **ОК** пернесін басыңыз.

Лицензияға қатысты ақпарат

- **Жоғары/Төмен** көрсеткілерін басып **Информация о лицензии (Лицензия ақпараты)** параметрін таңдаңыз да, **ОК** пернесін басыңыз.

Баптау

Калибровка (Баптау) функциясы кір жуғыш машинаның салмақты нақты анықтауына көмектеседі. Калибровка (Баптау) функциясын қосу алдында барабанның бос екеніне көз жеткізіңіз.

1. **Жоғары/Төмен** түймешігін басып **Калибровка (Баптау)** режимін таңдаңыз. Содан кейін **ОК** пернесін басыңыз.
2. **Бастау/Үзіліс** түймешігін Калибровка (Баптау) режимін бастау үшін басыңыз.
 - Жұмыс барысында есік жабылып тұрады.
 - Барабан бірнеше минут сағат тілінің бағытымен және сағат тілінің бағытына қарсы айналып тұрады.
3. Болғаннан кейін, кір жуғыш машина автоматты түрде сөнеді.

Эко тексеру

Ағымдық режимнің қуат/су пайдалану тиімділігіне қатысты ақпараттар, пайдаланылған қуат және судың деңгейлері тәрізді қорытынды техникалық деректермен қоса көрсетіледі. Бұл ақпаратқа кір жуғыш машина жұмыс істеп тұрған кезде қолжетімді.

- **Отжим (Айналдыру)** және **Опции (Функциялар)** түймешіктерін 3 секунд қатар басып ұстап тұрыңыз. Қорытынды дерек бейнебеті пайда болады.



Қорытынды техникалық дерек нақты жұмысқа байланысты әр түрлі болуы мүмкін.

Барабанның шамы

- Подсветка барабана (Барабан шамы) параметрін қосу немесе сөндіру үшін **Температура (Темп.)** түймешігін 3 секунд басып ұстап тұрыңыз.
- Барабанның шамы шамамен 5 минуттан кейін автоматты түрде сөнеді.

Күтім көрсету

Кір жуғыш машинаның жұмыс қарқыны төмендеп, қолданыс уақыты қысқармау үшін таза ұстаңыз.

БАРАБАНДЫ ЭКО ТАЗАЛАУ

Барабанды тазалап, бактериясын кетіру үшін осы циклды уақытылы орындаңыз.

1. Кір жуғыш машинаны қосу үшін **Қуат** түймешігін басыңыз.
2. **ОЧИСТКА БАРАБАНА ЕСО (БАРАБАНДЫ ЭКО ТАЗАЛАУ)** циклын таңдау үшін Цикл таңдау тетігін бұраңыз.
3. **Бастау/Үзіліс** түймешігін басыңыз.



ОЧИСТКА БАРАБАНА ЕСО (БАРАБАНДЫ ЭКО ТАЗАЛАУ) режиміндегі судың температурасы 70 °С градусқа қойылған, бұны өзгертуге келмейді.



АБАЙЛАҢЫЗ

Барабанды тазалау үшін ешқандай жуғыш затты пайдаланбаңыз. Барабанда қалған химиялық заттардың қалдығы жуу нәтижесін төмендетеді.

БАРАБАНДЫ ЭКО ТАЗАЛАУ ды ескерту

- ОЧИСТКА БАРАБАНА ЕСО (БАРАБАНДЫ ЭКО ТАЗАЛАУ) ескерту индикаторы әр 40 жуу циклын орындаған сайын көрсетіліп тұрады. ОЧИСТКА БАРАБАНА ЕСО (БАРАБАНДЫ ЭКО ТАЗАЛАУ) циклын уақытылы орындап тұруды ұсынамыз.
- Осы ескерту индикаторын ең алғаш рет көргеннен кейін ескертуді 6 ретке дейін елемуге болады. 7-ші рет жуғаннан кейін ескерту индикаторы тұрақты көрсетіліп тұрады. Дегенмен, екінші мәрте 40-шы жуу циклын орындағаннан кейін қайта көрсетіледі.

Смарт тексеру

Бұл функцияны пайдалану үшін әуелі **Samsung Smart Washer** бағдарламалық жасақтамасын Play Store немесе Apple Store дүкенінен сатып алып, камера функциясы бар ұялы құралға орнатыңыз.

Smart Check (Смарт тексеру) функциясы келесі құралдар үшін оңтайландырылған:

Galaxy және iPhone сериялары (кей үлгілерде қолдау көрсетілмейді)

Кір жуғыш машина фондық режимде тұрып өзіндік диагностика функциясын орындайды да, егер қате табылса, сол қате кодын көрсетеді. Бұндай жағдайда мына қадамдарды орындаңыз:

1. **Samsung Smart Washer** бағдарламалық жасақтамасын ұялы құрылғы арқылы қосыңыз да, Smart Check (Смарт тексеру) параметрін түртіңіз.
2. Ұялы құралды кір жуғыш машинаның дисплейіне апарып, ұялы құрылғы мен кір жуғыш машинаны бір-біріне қаратып ұстап тұрыңыз. Содан кейін, бағд. жасақтама ақау кодын автоматты түрде таниды.
3. Ақау кодын дұрыс танығаннан кейін, бағд. жасақтама қателеге қатысты толық ақпаратты, бұдан кейін орындалатын қадамдармен бірге көрсетеді.



- Таңдалған тілге қарай Smart Check (Смарт тексеру) функциясының атауы әр түрлі болуы мүмкін.
- Егер кір жуғыш машинаның дисплейіне жарық шағылысса, бағд. жасақтама қате кодын тани алмай қалуы мүмкін.
- Егер бағд. жасақтама Smart Check (Смарт тексеру) кодын бірнеше рет тани алмаса, қате кодын бағд. жасақтама бейнебетіне қолдан енгізіңіз.

Төтенше жағдайда су төгу

Тоқ сөніп қалса, барабан ішіндегі суды кірлерді алмай тұрып төгіңіз.

1. Кір жуғыш машинаның қуат сымын розеткадан ағытыңыз.
2. Ашу үшін сүзгі қақпағының үстіңгі жағын баппен басыңыз.

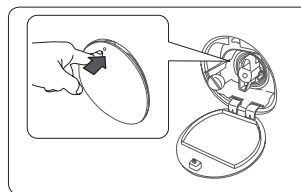

3. Төтенше жағдайда су төгу түтігін баппен алыңыз.

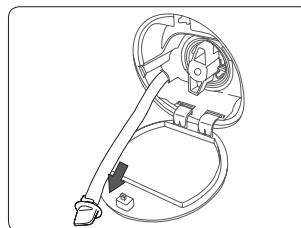

4. Су төгу түтігінің ұшын ұстап тұрып, түтіктің қақпағын ашыңыз.

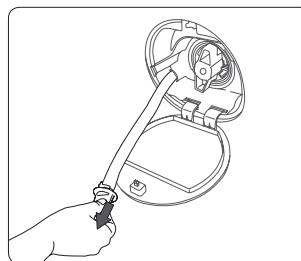

5. Суды сауытқа ағызыңыз.
6. Түтіктің қақпағын жабыңыз да, су түтігін қайта салыңыз.
7. Сүзгінің қақпағын жабыңыз.

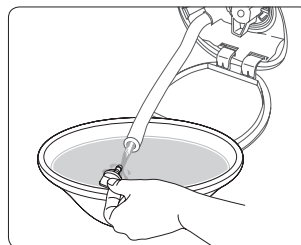

Тазалау

Кір жуғыш машинаның беткі жағы

Жұмсақ матаны және жеміргіш емес, тұрмыста пайдаланылатын жуғыш затты қолданыңыз. Кір жуғыш машинаға су шашпаңыз.

Тор сүзгі

Су құятын түтіктің тор сүзгісін жылына бір немесе екі рет тазалаңыз.

1. Кір жуғыш машинаны сөндіріп, қуат сымын ағытыңыз.
2. Судың шүмегін жабыңыз.
3. Су құятын түтікті кір жуғыш машинаның артқы жағынан босатыңыз да, ағытып алыңыз. Су атқылап кетпеу үшін түтікті шүберекпен жабыңыз.

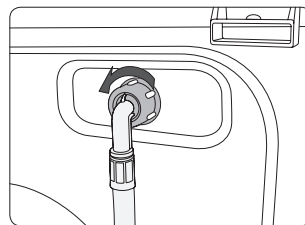

4. Су құятын түтіктің клапанының саңылауында тұрған тор сүзгіні алу үшін тістеуікті пайдаланыңыз.
5. Тор сүзгінің бұрама жалғастырғышын да суға батыру үшін сүзгінің өзін суға барынша батырыңыз.
6. Тор сүзгіні көлеңкеге қойып әбден кептіріңіз.
7. Тор сүзгіні қайта су құятын түтікке орнатып, су құятын түтікті бастапқы орнына қойыңыз.
8. Судың шүмегін ашыңыз.

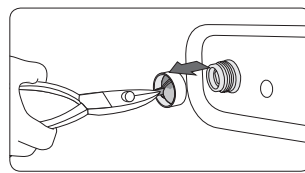

 Егер тор сүзгіге қоқыс тұрып қалса, дисплейде "4E" ақау коды көрініс береді.

Қоқыс сүзгісі

Қоқыс сүзгісі бітеліп қалмау үшін жылына 5 немесе 6 рет тазалауды ұсынамыз. Сүзгіге қоқыс тұрып қалса, көпіршік әсері азаюы мүмкін.

1. Кір жуғыш машинаны сөндіріп, қуат сымын ағытыңыз.
2. Барабанның ішінде қалған суды **“Төтенше жағдайда су төгу”** тарауын **35**-беттен қарап төгіңіз.
3. Тиынды немесе кілтті пайдаланып сүзгінің қақпағын ашыңыз.
4. Қоқыс сүзгісінің қақпағын солға қарай бұрап, қалған суды төгіңіз.
5. Қоқыс сүзгісін алыңыз.

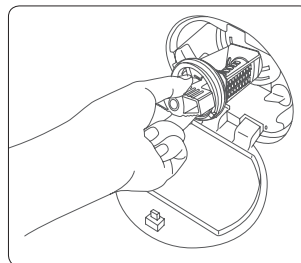

6. Қоқыс сүзгісін жұмсақ шөткені пайдаланып тазалаңыз. Сүзгінің ішіндегі су төгетін сорғының қалақшасына қоқыс тұрмағанына көз жеткізіңіз.
7. Қоқыс сүзгісін қайта салып, сүзгінің қақпағын оңға бұраңыз.

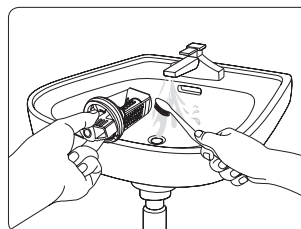

- Қауіпсіздік сүзгісінің қақпағын ашу үшін оны басып тұрыңыз да, сағат тілінің бағытына қарсы айналдырыңыз. Қақпақтың серіппесі қақпақты ашуға көмектеседі.
- Қауіпсіздік сүзгісінің қақпағын жабу үшін сағат тілінің бағытымен бұраңыз. Серіппеден тарсылдаған дыбыс шығуы мүмкін, бұл қалыпты жағдай.

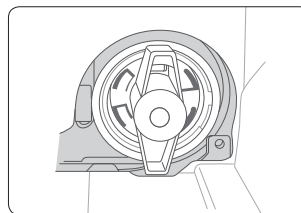

- Егер қоқыс сүзгісіне қоқыс тұрып қалса, дисплейде **“5E”** ақау коды көрініс береді.

⚠ АБАЙЛАҢЫЗ

- Сүзгіні тазалағаннан кейін сүзгі қақпағының дұрыс жабылғанын тексеріңіз. Себебі, су ағып кетуі мүмкін.
- Сүзгіні тазалағаннан кейін дұрыс орнатылғанын тексеріңіз. Себебі, жұмысқа қатысты ақау пайда болуы немесе су ағуы мүмкін.

Жуғыш зат үлестіргіші

1. Үлестіргішті ашу үшін үлестіргіштің ішкі жағындағы **(А) босату тетігін** басып тұрып сырғытыңыз.
2. **Босату тетігін** алыңыз да, үлестіргіштен **сұйық жуғыш зат сауытын** алыңыз.

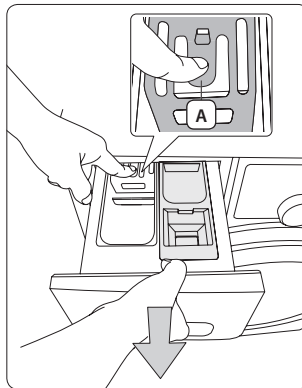

3. Үлестіргіштің бөліктерін жұмсақ шөткені пайдаланып, ағып тұрған сумен жуыңыз.

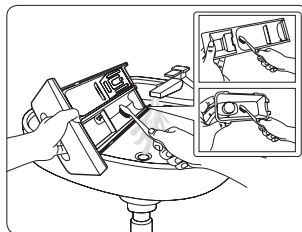

4. Жұмсақ шөткені пайдаланып, үлестіргіштің бөліктерін тазалаңыз.
5. **Босату тетігін** және **сұйық жуғыш зат сауытын** үлестіргішке қайта салыңыз.
6. Жуғыш зат үлестіргішін жабу үшін ішке қарай сырғытыңыз.

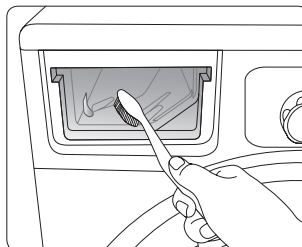

-  Қалған жуғыш затты шаю үшін барабан бос тұрған кезде **ПОЛОСКАНИЕ+ОТЖИМ (ШАЮ+АЙНАЛДЫРУ)** циклын орындаңыз.



Мұздап қалғанда қалпына келтіру

Кір жуғыш машинаның температурасы 0 °С градустан төмендесе қатып қалуы мүмкін.

1. Кір жуғыш машинаны сөндіріп, қуат сымын ағытыңыз.
2. Су құятын түтікті босату үшін су шүмегінің үстіне жылы су құйыңыз.
3. Су құятын түтікті ағытып алып, жылы суға салып қойыңыз.
4. Барабанға жылы су құйып, шамамен 10 минут қоя тұрыңыз.
5. Су құятын түтікті су шүмегіне қайта жалғаңыз.



Кір жуғыш машина сонда да қалыпты жұмыс істемесе, қалыпты жұмыс күйіне келгенше жоғарыда көрсетілген әрекеттерді қайталаңыз.

Ұзақ уақыт пайдаланбаған кезде күтім көрсету

Кір жуғыш машинаны ұзақ уақыт пайдаланбай қалдырмауға тырысыңыз.

Бұндай жағдайда, кір жуғыш машинаның суын төгіп, қуат сымын ағытыңыз.

1. **ПОЛОСКАНИЕ+ОТЖИМ (ШАЮ+АЙНАЛДЫРУ)** циклын таңдау үшін Цикл таңдау тетігін бұраңыз.
2. Барабанды босатып, **Бастау/Үзіліс** түймешігін басыңыз.
3. Режим аяқталған кезде судың шүмегін жауып, су құятын түтікті ағытыңыз.
4. Кір жуғыш машинаны сөндіріп, қуат сымын ағытыңыз.
5. Есікті ашып барабанның ішіне ауа кіргізіңіз.



Ақаулықты түзету

Тексеру

Егер кір жуғыш машинаға қатысты ақау пайда болса, әуелі келесі кестені қарап, ұсыныстарды пайдаланып көріңіз.

Ақаулық	Шешімі
Кір жуғыш машина іске қосылмайды.	<ul style="list-style-type: none">Кір жуғыш машинаның тоққа қосылып тұрғанына көз жеткізіңіз.Есіктің дұрыс жабылғанын тексеріңіз.Су шүмегінің ашық тұрғанына көз жеткізіңіз.Бастау/Үзіліс түймешігін қайта басыңыз.
Су жеткіліксіз құйылады немесе мүлдем құйылмайды.	<ul style="list-style-type: none">Судың шүмегін толық ашыңыз.Су құятын түтіктің қатып қалмағанына көз жеткізіңіз.Су құятын түтіктің майысып немесе бітеліп қалмағанына көз жеткізіңіз.Су құятын түтіктің сүзгісін тазалаңыз.
Жуу циклы аяқталғаннан кейін жуғыш зат үлестіргіште жуғыш зат қалды ма	<ul style="list-style-type: none">Кір жуғыш машина жұмыс істеген кезде жұмыс қысымының жеткілікті екенін тексеріңіз.Жуғыш заттың жуғыш зат үлестіргіштің ортасына салынғанына көз жеткізіңіз.
Кір жуғыш машина дірілдейді немесе қатты шуыл шығарады.	<ul style="list-style-type: none">Кір жуғыш машинаның тегіс еденге орнатылғанына көз жеткізіңіз. Егер еден тегіс болмаса, деңгейін реттеу үшін деңгейлегіш тіректерді пайдаланыңыз.Тасымал болттарының алынып тұрғанына көз жеткізіңіз.Кір жуғыш машинаның ешбір затқа тиіп тұрмағанына көз жеткізіңіз.Кір салмағының теңгерімі дұрыс екеніне көз жеткізіңіз.
Кір жуғыш машина су төкпейді және/немесе айналдырмайды.	<ul style="list-style-type: none">Су төгетін түтіктің су төгетін жүйеге дейін түзу сызық бойымен төселгеніне көз жеткізіңіз.Қоқыс сүзгісінің ластанып қалмағанына көз жеткізіңіз.
Есік ашылмайды.	<ul style="list-style-type: none">Кір жуғыш машинаны тоқтату үшін Бастау/Үзіліс түймешігін басыңыз.Қыздыру циклынан кейін кір жуғыш машинаның ішкі жағы әлі ыстық болса, машинаның есігі бұғатталып тұрады.Егер Замок от детей (Бала қауіпсіздігінің құлпы) қосұлы тұрса сөндіріңіз.

Ақаулық сонда да жойылмаса, Samsung қызмет көрсету орталығына хабарласыңыз.

Ақпарат кодтары

Егер кір жуғыш машина жұмыс істемей қалса, дисплейден ақпарат кодын көруіңіз мүмкін. Келесі кестені қарап, ұсыныстарды орындап көріңіз.

Ақаулық	Шешімі
dE	<ul style="list-style-type: none">• Есіктің дұрыс жабылғанын тексеріңіз.• Есікке кір қыстырылып қалмағанын тексеріңіз.
4E	<ul style="list-style-type: none">• Су шүмегінің ашық тұрғанына көз жеткізіңіз.• Кір жуғыш машинаның жұмыс қысымының жеткілікті екенін тексеріңіз.• Тор сүзгіні тазалаңыз, оған қоқыс тұрып қалуы мүмкін.
5E	<ul style="list-style-type: none">• Қоқыс сүзгісін тазалаңыз, оған қоқыс тұрып қалуы мүмкін.• Су төгетін түтіктің су төгетін жүйеге дейін еш жерінің бұратылып қалмағанына көз жеткізіңіз.
UE	<ul style="list-style-type: none">• Кірдің теңгерімі жоқ. Кірді біркелкі таратып салыңыз.
cE/3E/Us	<ul style="list-style-type: none">• Бұны пайдаланушы жөндей алмайды. Samsung қызмет көрсету орталығына хабарласыңыз.

Егер дисплейде ақпарат коды қайта-қайта пайда бола берсе, жергілікті Samsung қызмет көрсету орталығына хабарласыңыз.

























Техникалық сипаттамасы

Қоршаған ортаны қорғау

- Бұл құрылғы қайта өңдеуден өткізілген материалдардан жасалған. Егер бұл құрылғыны қоқысқа тастағыңыз келсе, жергілікті қоқысқа тастау ережелерін орындаңыз. Құрылғыны қуат көзіне қосуға жол бермеу үшін қуат сымын қиып алыңыз. Жануарлар және кішкене балалар құрылғының ішіне қамалып қалмау үшін есігін ағытып алыңыз.
- Жуғыш затты жуғыш зат өндіруші ұсынған мөлшерден асырмай пайдаланыңыз.
- Дақ кетіргіш затты және ағартқыш заттарды жуу циклының алдында және міндетті түрде қолдану керек болса ғана пайдаланыңыз.
- Су мен электр қуатын кірді толық салу арқылы (нақты салынатын мөлшері пайдаланылған бағдарламаға қатысты) үнемдеңіз.

Матаға күтім көрсету кестесі

Келесі белгілер матаға күтім көрсетуге қатысты нұсқаулар береді. Күтім көрсету жапсырмасы мына ретпен көрсетілген төрт белгіден тұрады: жуу, ағарту, кептіру және үтіктеу (егер қажет болса, құрғақтай тазалау). Ішкі және шетелдік киім өндірушілердің киімге күтім көрсету үшін қолданатын белгілері бірдей. Киімді ұзақ пайдалану және кір жууға қатысты мәселелерді азайту үшін күтім көрсету жапсырмасындағы нұсқауларды орындаңыз.

	Тезімді материал		Үтіктемеңіз
	Нәзік мата		Ерітіндіні пайдаланып құрғақтай тазалауға болады
	Бұл затты 95 °C градуспен жууға болады		Құрғақтай тазалау
	Бұл затты 60 °C градуспен жууға болады		Құрғақтай тазалау үшін перхлоридті, сұйық жанармайды, таза спиртті немесе R113 құралын ғана пайдалану керек
	Бұл затты 40 °C градуспен жууға болады		Құрғақтай тазалау үшін ұшақ жанармайын, таза спиртті немесе R113 құралын ғана пайдалану керек
	Бұл затты 30 °C градуспен жууға болады		Құрғақтай тазаламаңыз
	Қолмен ғана жуу керек		Тегіс жерге қойып кептіру керек
	Тек құрғақтай тазалау керек		Іліп кептіруге болады
	Суық суға салып ағартуға болады		Киім ілгішке іліп кептіріңіз
	Ағартпаңыз		Кептіргіш машинамен, қалыпты қызуды пайдаланып кептіріңіз
	Макс. 200 °C градуста үтіктеуге болады		Кептіргіш машинамен, қызуын азайтып кептіріңіз
	Макс. 150 °C градуста үтіктеуге болады		Кептіргіш машинамен кептірмеңіз
	Макс. 100 °C градуста үтіктеуге болады		

Техникалық сипаттама

ТҮРІ		КІР АЛДЫНАН САЛЫНАТЫН КІР ЖУҒЫШ МАШИНА	
ҮЛГІ АТАУЫ		WW12H8*****	
ӨЛШЕМДЕРІ		E600×T600×B850(мм)	
СУДЫҢ ҚЫСЫМЫ		50 кПа – 800 кПа	
ТАЗА САЛМАҒЫ		73 кг	
ЖУУ ЖӘНЕ АЙНАЛДЫРУ МҮМКІНДІГІ		12,0 кг	
ТҰТЫНЫЛАТЫН ҚҰАТ МӨЛШЕРІ	ЖУУ	220 В	150 Вт
		240 В	150 Вт
	ЖУУ ЖӘНЕ ҚЫЗДЫРУ	220 В	2000 Вт
		240 В	2400 Вт
	АЙНАЛДЫРУ	230 В	300 Вт
	СОРҒЫ		30 Вт
АЙНАЛДЫРУ АЙНАЛЫМЫ		мин/айн	1400

Құрылғының сыртқы көрінісі мен техникалық параметрлері, құрылғыны жетілдіре түсу үшін алдын ала ескертусіз өзгертіледі.

Көрсетілген мақсатта, қалыпты жағдайда қолдану керек

Ұсынылатын қолдану мерзімі: 7 жыл

Өндіруші құрылғының дизайны мен техникалық параметрлерін алдын ала ескертусіз өзгерту құқығына ие

Жадынама

Жадынама

Жадынама

SAMSUNG

EAC

Өндірілген елі : Кореяда жасалған

Өндіруші :
Samsung Electronics Co., Ltd /Самсунг Электроникс Ко., Лтд

Өндірушінің мекенжайы :
129, Осевон-Донг, Гуанчсан-Гу, Гуанчжоу-Сити, 16677, Корея, Samsung Gwangju Electronics Co., Ltd

Зауыт орналасқан жер :
«Самсунг Электроникс Ко. Лтд.» 107, Ханамсандан 6 бун-ро, Гвангсан-гу, Гванджу, Корея

ҚР аумағында тұтынушылардан шағымдар мен ұсыныстарды қабылдайтын ұйым:
"SAMSUNG ELECTRONICS CENTRAL EURASIA" (САМСУНГ ЭЛЕКТРОНИКС
ЦЕНТРАЛЬНАЯ ЕВРАЗИЯ) ЖШС
Қазақстан Республикасы, Алматы қаласы, Өл Фараби даңғылы, 36 үй, 3, 4 қабат



Символ Кедендік одақтың 005/2011 техникалық регламентіне сәйкес қолданылады және осы өнімнің қаптамасын екінші рет пайдалануға арналмағанын және жоюға жататынын көрсетеді. Осы өнімнің қаптамасын азық-түлік өнімдерін сақтау үшін пайдалануға тыйым салынады.



Символ қаптаманы жою мүмкіндігін көрсетеді. Символ сандық код және/немесе әрпін белгілері түріндегі қаптама материалының белгісімен толықтырылуы мүмкін.

СҰРАҚТАРЫҢЫЗ НЕМЕСЕ ҰСЫНЫСТАРЫҢЫЗ БАР МА?

ЕЛ	ҚОҢЫРАУ ШАЛЫҢЫЗ	НЕМЕСЕ МЫНА МЕКЕНЖАЙҒА ХАБАРЛАСЫҢЫЗ:
RUSSIA	8-800-555-55-55 (VIP care 8-800-555-55-88)	www.samsung.com/ru/support
BELARUS	810-800-500-55-500	www.samsung.com/support
GEORGIA	0-800-555-555	www.samsung.com/support
ARMENIA	0-800-05-555	www.samsung.com/support
AZERBAIJAN	0-88-555-55-55	www.samsung.com/support
KAZAKHSTAN	8-10-800-500-55-500 (GSM: 7799, VIP care 7700)	www.samsung.com/kz_ru/support
UZBEKISTAN	00-800-500-55-500 (GSM: 7799)	www.samsung.com/support
KYRGYZSTAN	00-800-500-55-500 (GSM: 9977)	www.samsung.com/support
TAJIKISTAN	8-10-800-500-55-500	www.samsung.com/support
MONGOLIA	+7-495-363-17-00	www.samsung.com/support
UKRAINE	0-800-502-000	www.samsung.com/ua/support (Ukrainian) www.samsung.com/ua_ru/support (Russian)
MOLDOVA	0-800-614-40	www.samsung.com/support



DC68-03378B-06



WW12H8*****

Kir yuvish mashinasi

Foydalanuvchi qo'llanmasi

Ajoyib imkoniyatlar

Samsung kompaniyasi muzlatgichini xarid qilganingiz uchun rahmat.



SAMSUNG

Mundarija

Xavfsizlik bo'yicha ma'lumotlar	3
Texnika xavfsizligi ko'rsatmalari to'g'risida muhim ma'lumotlar	3
Muhim xavfsizlik belgilari	3
Texnika xavfsizligi bo'yicha muhim choralar	4
WEEE belgisiga oid ko'rsatmalar	10
O'rnatish	11
To'plam tarkibiga kiruvchi qismlar	11
O'rnatish bo'yicha talablar	12
Qadam-baqadam o'rnatish	14
Ishga tushirishdan avval	18
Dastlabki sozlashlar	18
Kir yuvish bo'yicha ko'rsatmalar	19
Kir yuvish vositasi tortmasi bo'yicha yo'riqnoma	21
Ishlatish amallari	23
Boshqaruv paneli	23
Ishga tushirish uchun oddiy qadamlar	24
Rejim to'g'risida qisqacha ma'lumotlar	25
Sozlanmalar	30
Texnik xizmat ko'rsatish	32
EKO BARABAN TOZALASH	32
Aqlli Tekshirish	33
Favqulodda suvni chiqarish	34
Tozalash	35
Muzdan tushirish	38
Uzoq vaqt foydalanilmaslikka qarshi qarov	38
Nosozliklarni bartaraf qilish	39
Tekshirish nuqtalari	39
Axborot kodlari	40
Texnik xususiyatlar	41
Atrof-muhitni himoya qilish	41
Kiyimlarning yoriqlaridagi belgilarning bayoni	42
Texnik xususiyatlar	43
Energetik samaradorligi	44

Xavfsizlik bo'yicha ma'lumotlar

Yangi Samsung kir yuvish mashinasini xarid qilganingiz bilan tabriklaymiz. Ushbu qo'llanmada kir yuvish mashinangizni o'rnatish, undan foydalanish va uni tegishli tarzda saqlash bo'yicha muhim ma'lumotlar beriladi. Iltimos, kir yuvish mashinangizning ko'pgina afzalliklari va imkoniyatlaridan to'liq darajada foydalanish uchun ushbu qo'llanmani o'qib chiqing.

Texnika xavfsizligi ko'rsatmalari to'g'risida muhim ma'lumotlar



Iltimos, ushbu yangi kir yuvish mashinangizning ko'pgina imkoniyatlari va funksiyalarini xavfsiz va samarali tarzda boshqarishni bilishingizga ishonch hosil qilishingiz uchun ushbu qo'llanmani diqqat bilan o'qib chiqing. Sizga keyinchalik kerak bo'lishi mumkin bo'lgan ma'lumotlarni qidirishda undan foydalanish uchun ushbu qo'llanmani mashinaga yaqin bo'lgan xavfsiz joyda saqlang. Ushbu mashinadan faqat ushbu qo'llanmada bayon qilingan maqsadlaridagina foydalaning.

Ushbu qo'llanmadagi ogohlantiruvchi xabarlar va xavfsizlik bo'yicha muhim ko'rsatmalar bo'lishi mumkin bo'lgan barcha holatlar va vaziyatlarni qamrab olmaydi. Mashinani o'rnatish, unga texnik xizmat ko'rsatish va undan foydalanishda siz sog'lom fikr bilan ish ko'rishingiz, texnika xavfsizligi qoidalariga amal qilishingiz va mashinani tegishli qaror bilan ta'minlashingiz kerak.

Bu yerda bayon qilingan foydalanish bo'yicha ko'rsatmalar turli mashina modellariga taalluqli bo'lganligi uchun kir yuvish mashinangizning xususiyatlari ushbu qo'llanmada keltirilgan xususiyatlardan bir oz farq qilishi va barcha ogohlantiruvchi belgilar ham sizning mashinangizga tegishli bo'lmasligi mumkin. Agar sizda qandaydir savollar yoki muammolar bo'lsa, sizga eng yaqin bo'lgan xizmat ko'rsatish markaziga murojaat qiling yoki onlayn rejimida www.samsung.com saytidan tavsiyalar yoki ma'lumotlar toping.

Muhim xavfsizlik belgilari

Ushbu foydalanuvchi qo'llanmasida foydalaniladigan belgilar va ramzlar quyidagi ma'nolarni bildiradi:

	OGOHLANTIRISH: Ehtiyotsizlik bilan muomala qilish yoki ehtiyot choralariga amal qilmaslik jiddiy jarohat olish, o'lim va/ yoki mulklarning zararlanishiga olib kelishi mumkin.
	DIQQAT: Ehtiyotsizlik bilan muomala qilish yoki ehtiyot choralariga amal qilmaslik jarohat olish va/ yoki mulklarning zararlanishiga olib kelishi mumkin.
	IZOH

Ushbu ogohlantiruvchi belgilar Sizni va boshqalarning shikastlanishlarini oldini olish uchun bu yerda keltirilgan.

Iltimos, ularga qat'iy amal qiling.

Ushbu qo'llanmani o'qib chiqqandan keyin sizga keyinchalik kerak bo'lishi mumkin bo'lgan ma'lumotlarni qidirish uchun uni ishonchli joyda saqlang.

Ushbu mashinadan foydalanishdan avval barcha ko'rsatmalarni o'qib chiqing.

Ushbu mashina elektr toki va harakatlantiruvchi detallardan foydalanganligi uchun ehtimoliy xatarlar mavjud. Ushbu mashina bilan xavfsiz tarzda ishlash uchun uning qanday ishlashi bilan tanishib chiqing va undan foydalanganda xavfsizlik choralariga amal qiling.

Texnika xavfsizligi bo'yicha muhim choralar



OGOHLANTIRISH: Yong'in chiqishi, elektr toki urishi yoki jarohat olish xavfini kamaytirish uchun kir yuvish mashinasidan foydalanganda quyidagi asosiy ehtiyot choralariga amal qiling:

1. Agar bolalar nazorat ostida bo'lmassalar yoki ularga xavfsizlik uchun javobgar shaxs tomonidan ushbu qurilmadan foydalanish to'g'risida avvaldan ko'rsatmalar berilmagan bo'lsa, bu qurilmadan jismoniy yoki aqliy qobiliyatlari cheklangan yoki bilimi va tajribasi yetarli bo'lmagan shaxslar (jumladan bolalar) foydalanishlari mumkin emas.
2. **Yevropada foydalanish uchun:** Agar ular nazorat ostida bo'lsalar yoki ularga ushbu mashinadan xavfsiz tarzda foydalanish to'g'risida ko'rsatmalar berilsa va ular bo'lishi mumkin bo'lgan xatarlarni anglab yetsalar, bu kir yuvish mashinasidan 8 yoshdan katta bolalar va jismoniy yoki aqliy qobiliyatlari cheklangan yoki bilimi va tajribasi yetarli bo'lmagan shaxslar ham foydalanishlari mumkin. Bolalar ushbu kir yuvish mashinasi bilan o'ynamasliklari kerak. Tozalash va texnik xizmat ko'rsatish nazoratsiz tarzda bolalar tomonidan amalga oshirilmagligi kerak.
3. Ularning mashina bilan o'ynamasliklariga ishonch hosil qilish uchun bolalarni kuzatib turing.
4. Agar elektr manbaiga ulash kabeli shikastlangan bo'lsa, xatarlarning oldini olish uchun u ishlab chiqaruvchi, uning xizmat ko'rsatish agenti yoki malakali shaxslar tomonidan almashtirilishi kerak.
5. Qurilma bilan birga berilgan yangi shlanglar to'plamidan foydalanilishi va eski shlanglar to'plamidan qayta foydalanilmasligi lozim.
6. Asosida havo almashtirilishi uchun tirqishlari bo'lgan qurilmalarda gilam ushbu tirqishlarni to'sib qo'yimasligi kerak.
7. **Yevropada foydalanish uchun:** Uzlüksiz nazorat ostida bo'lmasa, 3 yoshdan kichik bolalarni yaqinlashtirmang.
8. **DIQQAT:** Issiqlik o'chirgichining tasodifiy qayta o'rnatilishi tufayli yetadigan zararlarning oldini olish uchun qurilma taymer singari tashqi o'chirib-yoqish qurimasi orqali elektr toki bilan ta'minlanmasligi yoki xizmat ko'rsatuvchilar tomonidan muntazam ravishda o'chirib-yoqiluvchi zanjirga ulanmasligi kerak.

⚠ OGOHLANTIRISH: O'rnatishga oid muhim OGOHLANTIRISHLAR

Ushbu mashinani o'rnatish malakali texnik yoki sizmat ko'rsatuvchi kompaniya tomonidan amalga oshirilishi kerak.

- Ushbu talabga amal qilmaslik elektr toki urishi, yong'in chiqishi, portlash, mahsulotning ishlashi bilan bog'liq muammolar yoki shikastlanishga olib kelishi mumkin.

Ushbu mashina og'ir, shuning uchun uni ko'targanda ehtiyot bo'ling.

Elektr tarmog'iga ulash shnurini 220-240 V / 50 Gzli devor rozetkasiga ulang va bu rozetkadan faqat ushbu mashinani ulash uchun foydalaning. Uzatma simidan foydalanmang.

- Uchtalik yoki uzaytma simdan foydalanigan holda rozetkaga boshqa qurilmalarni ulash elektr toki urishi yoki yong'iniga olib kelishi mumkin.
- Elektr kuchlanishi, chastotasi va tok kuchining mahsulot xususiyatlarida ko'rsatilganlari bilan bir xil ekanligiga ishonch hosil qiling. Ushbu talabga amal qilmaslik elektr toki urishi yoki yong'iniga olib kelishi mumkin. Elektr manbaiga ulash vilkasi rozetkaga mahkam tiqilgan bo'lishi kerak.

Elektr manbaiga ulash vilkasi kontaktlaridan chang yoki suv kabi begona narsalarni quruq latta bilan muntazam ravishda tozalab turing.

- Elektr manbaiga ulash vilkasini uzing va quruq latta bilan arting.
- Ushbu talabga amal qilmaslik elektr toki urishi yoki yong'iniga olib kelishi mumkin.

Elektr manbaiga ulash vilkasini rozetkaga shnur polda bema'lol yotadigan tarzda tiqing.

- Agar elektr manbaiga ulash vilkasini rozetkaga elektr manbaiga ulash shnuri qarama-qarshi yo'nalishda ketadigan tarzda tiqsangiz, shnur ichidagi elektr simlar shikastlanishi va bu elektr toki urishi yoki yong'iniga olib kelishi mumkin.

Barcha qadoqlash materiallarini bolalarning qo'llari yetmaydigan joylarda saqlang, chunki qadoqlash materiallari ular uchun xavfli bo'lishlari mumkin.

- Agar bola paketga boshini tiqsa, bu uning bo'g'ilib qolishiga olib kelishi mumkin.

Ushbu mashina, elektr manbaiga ulash vilkasi yoki shnuri shikastlangan hollarda o'zingizga eng yaqin joylashgan xizmat ko'rsatish markaziga murojaat qiling.

Ushbu mashina ishonchli tarzda yerga ulangan bo'lishi kerak.

Ushbu mashinani gaz ta'minoti trubasi, plastik vodoprovod trubasi yoki telefon liniyasi orqali yerga ulamang.

- Bu elektr toki urishi, yong'in chiqishi, portlash yoki mahsulotning ishlashi bilan bog'liq muammolarga olib kelishi mumkin.
- Hech qachon elektr manbaiga ulash vilkasini tegishli ravishda yerga ulanmagan rozetkaga ulamang va yerga ulashning mahalliy va milliy tartiblariga muvofiq ekanligiga ishonch hosil qiling.

Ushbu mashinani isitgichlar yoki har qanday yonuvchan materiallar yaqiniga o'rnatmang.

Ushbu mashinani nam, yog'li yoki chang bosgan joylar yoki to'g'ridan-to'g'ri quyosh yoki suv (masalan, yomg'ir tomchilari ostiga) ta'siri ostidagi joylarga o'rnatmang.

Ushbu mashinani past haroratli joylarga o'rnatmang.

- Muzlash trubalarning yoriqishiga olib kelishi mumkin.

Ushbu mashinani gaz chiqib ketishi mumkin bo'lgan joylarga o'rnatmang.

- Bu elektr toki urishi yoki yong'iniga olib kelishi mumkin.

Elektr transformatorlaridan foydalanmang.

- Bu elektr toki urishi yoki yong'iniga olib kelishi mumkin.

Shikastlangan elektr manbaiga ulash vilkasi, shikastlangan elektr manbaiga ulash shnuri yoki kontaktlari bo'shab qolgan rozetkadan foydalanmang.

- Bu elektr toki urishi yoki yong'iniga olib kelishi mumkin.



Elektr manbaiga ulash shnurini qattiq tortmang yoki ortiq darajada bukhang.

Elektr manbaiga ulash shnurini o'ramang yoki bog'lamang.

Elektr manbaiga ulash shnurini metall buyumlarga osmang, elektr manbaiga ulash shnuri ustiga og'ir buyumlarni qo'ymang, elektr manbaiga ulash shnurini buyumlar orasiga joylashtirmang yoki elektr manbaiga ulash shnurini mashinaning orqa devorida joylashgan maydonga kiritmang.

- Bu elektr toki urishi yoki yong'inga olib kelishi mumkin.

Viklani rozetkadan sug'urishda elektr manbaiga ulash shnuridan tortmang.

- Elektr manbaiga ulash vilkasini vilkadan ushlagan holda rozetkadan sug'urib oling.
- Ushbu talabga amal qilmaslik elektr toki urishi yoki yong'inga olib kelishi mumkin.

Ushbu kir yuvish mashinasi elektr tarmog'iga ulash shnuri, vodoprovod krani va suv chiqarish trubasidan foydalanish mumkin bo'lgan tarzda o'rnatilishi kerak.

⚠️ DIQQAT: O'rnatishga oid OGOHLANTIRUVCHI MA'LUMOTLAR

Ushbu mashina elektr manbaiga ulash vilkasidan osongina foydalanish mumkin bo'lgan tarzda joylashtirilishi kerak.

- Ushbu talabga amal qilmaslik elektr tokining chiqib ketishi tufayli elektr toki urishi yoki yong'inga olib kelishi mumkin.

Ushbu mashinani uning og'irligini ko'tara oladigan qattiq, tekis polga o'rming.

- Ushbu talabga amal qilmaslik anomal tebranishlar, mashinaning polda siljib ketishi, shovqin chiqishi yoki mahsulot nosozliklariga olib kelishi mumkin.

⚠️ OGOHLANTIRISH: Foydalanishga oid muhim OGOHLANTIRISHLAR

Agar mashina suv bilan to'lib qolsa, darhol suv va elektr ta'minotini o'chiring va o'zingizga eng yaqin joylashgan xizmat ko'rsatish markaziga murojaat qiling.

- Elektr manbaiga ulash vilkasiga nam qo'llaringiz bilan tegmang.
- Ushbu talabga amal qilmaslik elektr toki urishiga olib kelishi mumkin.

Agar ushbu mashina g'alati shovqinli tovushlar, kuygan hid yoki tutun chiqarsa, darhol elektr manbaiga ulash vilkasini uzing va o'zingizga eng yaqin joylashgan xizmat ko'rsatish markaziga murojaat qiling.

- Ushbu talabga amal qilmaslik elektr toki urishi yoki yong'inga olib kelishi mumkin.

Gaz (masalan, propan, siqilgan gaz va hokazo) oqib chiqqan hollarda elektr manbaiga ulash vilkasiga tegmasdan xonani darhol shamollating. Ushbu mashina yoki elektr manbaiga ulash shnuriga tegmang.

- Ventilyatordan foydalanmang.
- Uchqun chiqishi portlash yoki yong'inga olib kelishi mumkin.

Bolalarga kir yuvish mashinangizni yoki uning ichida o'ynashlariga yo'l qo'ymang. Bundan tashqari, mashinani chiqitga chiqarishda kir yuvish mashinasi eshigining dastasini olib tashlang.

- Mashina ichiga kirgach bola tiqilib qolishi va bo'g'ilishi mumkin.

Kir yuvish mashinasidan foydalanishni boshlashdan avval uning asosiga biriktirilgan qadoqlarni (gubka, penoplast) olib tashlanganligiga ishonch hosil qiling.

Mashinaning kirlangan qismlarini gazolin, benzin, kerosin, bo'yoqlarning erituvchilari, spirt yoki boshqa yonuvchi yoki portlovchi moddalar bilan yuvmang.

- Bu elektr toki urishi, yong'in yoki portlashga olib kelishi mumkin.



Kir yuvish mashinasi ishlayotganda (yuqori haroratli suv bilan kir yuvish/quritish/siqish rejimlarida) uning eshigini kuch bilan ochmang.

- Kir yuvish mashinasidan oqib chiqayotgan suv kuyishga sabab bo'lishi yoki polni sirpanchiq qilishi mumkin. Bu jarohat olishga sabab bo'lishi mumkin.
- Eshikni kuch bilan ochish mashinaning ishdan chiqishiga yoki jarohat olishiga sabab bo'lishi mumkin.

Mashina ishlayotgan vaqtda uning ostiga qo'llaringizni tiqmang.

- Bu jarohat olishga sabab bo'lishi mumkin.

Elektr manbaiga ulash vilkasiga nam qo'llaringiz bilan tegmang.

- Bu elektr toki urishiga sabab bo'lishi mumkin.

Kir yuvish mashinasi ishlayotgan vaqtda elektr manbaiga ulash vilkasini sug'urish orqali mashinani o'chirmang.

- Elektr manbaiga ulash vilkasini yana rozetkaga ulash uchqun chiqishiga sabab bo'lishi va elektr toki urishi yoki yong'inga olib kelishi mumkin.

Bolalarga yoki quvvatsiz kishilarga kir yuvish mashinasidan nazoratsiz foydalanishlariga yo'l qo'ymang. Bolalarning mashina ustiga chiqishlariga yo'l qo'ymang.

- Bu elektr toki urishi, kuyish yoki jarohat olishga olib kelishi mumkin.

Kir yuvish mashinasi ishlayotgan vaqtda uning ostiga qo'llaringizni yoki metall buyumlarni tiqmang.

- Bu jarohat olishga sabab bo'lishi mumkin.

Kir yuvish mashinasini elektr manbaiga ulash shnuridan tortgan holda rozetkadan uzming. Har doim vilkani mahkam ushlang va uni to'g'ridan-to'g'ri rozetkadan sug'urib oling.

- Elektr manbaiga ulash shnurining shikastlanishi qisqa tutashuv, yong'in va/yoki elektr toki urishiga olib kelishi mumkin.

Kir yuvish mashinasini o'zingizcha ta'mirlash, qismlarga ajratish yoki o'zgartirishga urinmang.

- Standart shakldagi predoxranitellardan tashqari boshqa hech qanday predoxranitellardan (masalan, mis qo'yilma, po'lat sim va hokaso) foydalanmang.
- Kir yuvish mashinasini ta'mirlash yoki qaytadan o'rnatish kerak bo'lgan hollarda o'zingizga eng yaqin joylashgan xizmat ko'rsatish markaziga murojaat qiling.
- Ushbu talabga amal qilmaslik elektr toki urishi, yong'in chiqishi, mahsulotning ishlashi bilan bog'liq muammolar yoki shikastlanishga olib kelishi mumkin.

Agar suv quyish shlangi krandan uzilsa va mashinani suvga ko'mib yubora boshlasa, elektr manbaiga ulash vilkasini rozetkadan uzing.

- Ushbu talabga amal qilmaslik elektr toki urishi yoki yong'inga olib kelishi mumkin.

Kir yuvish mashinasidan uzoq vaqt foydalanilmaslik yoki momaqaldiroq yoki chaqmoq bo'layotgan vaqtda elektr manbaiga ulash vilkasini rozetkadan uzib qo'ying.

- Ushbu talabga amal qilmaslik elektr toki urishi yoki yong'inga olib kelishi mumkin.

Kir yuvish mashinasiga birorta begona buyum kirib qolgan hollarda elektr manbaiga ulash vilkasini rozetkadan uzing va o'zingizga eng yaqin joylashgan xizmat ko'rsatish markaziga murojaat qiling.

- Bu elektr toki urishi yoki yong'inga olib kelishi mumkin.

Bolalarga (yoki uy hayvonlariga) kir yuvish mashinangizni yoki uning ichida o'ynashiga yo'l qo'ymang. Kir yuvish mashinasi eshigini ichkaridan ochish juda qiyin va agar bolalar mashina ichida tiqilib qolsalar, jiddiy jarohatlanishlari mumkin.

DIQQAT: Foydalanishga oid OGOHLANTIRUVCHI MA'LUMOTLAR

Kir yuvish mashinasi kir yuvish vositasi, kirlar, ovqat qoldiqlari kabi begona buyumlar bilan ifoslangan hollarda elektr manbaiga ulash vilkasini rozetkadan uzing va nam, yumshoq latta bilan kir yuvish mashinasini tozalang.

- Ushbu talabga amal qilmaslik ranglarning o'chishi, deformatsiyalanish, mashinaning ishdan chiqishi yoki zanglashga olib kelishi mumkin.

Kuchli zarba ta'sirida old oyna sinishi mumkin. Kir yuvish mashinasidan foydalanganda ehtiyot bo'ling.

- Oynaning sinishi jarohat olishga olib kelishi mumkin.

Suv quyish to'xtatilgandan keyin yoki suv quyish shlangini qaytadan ulashda kranni asta-sekinlik bilan oching.

Agar uzoq vaqt davomida mashinadan foydalanilmagan bo'lsa, kranni asta-sekinlik bilan oching.

- Suv quyish shlangi yoki vodoporvod trubasidagi havo bosimi mahsulot qismlarini shikastlashi yoki suvning oqib chiqishiga sabab bo'lishi mumkin.

Agar kir yuvish mashinasini ishlatish vaqtiga suv chiqishi xatoligi sodir bo'lsa, suv chiqarish tizimi bilan bog'liq muammoning mavjudligini tekshiring.

- Agar kir yuvish mashinasidan suv chiqarish tizimi muammosi tufayli suvga ko'milgan holda foydalanilsa, bu elektr toki urishi yoki yong'inga sabab bo'lishi mumkin.

Yuviladigan kirtarni ular kir yuvish mashinasining eshigiga turib qolmaydigan tarzda to'laigicha kir yuvish mashinasining ichiga joylashtiring.

- Agar yuviladigan kir mashina eshigiga tiqilib qolsa, u shikastlanishi, kir yuvish mashinasi ishdan chiqishi yoki suvning chiqib ketishi sodir bo'lishi mumkin.

Kir yuvish mashinasidan foydalanilmayotgan vaqtda kranni yopib qo'ying.

Suv quyish shlangi ulovchisidagi vintlarning tegishicha mahkamlanganligiga ishonch hosil qiling.

- Ushbu talabga amal qilmaslik mulklarning shikastlanishi yoki jarohatlanishiga olib kelishi mumkin.

Rezina zichlagich va old eshik oynasida begona narsalarning (masalan, mato parchalari, iplar, soch va hokazo) yo'qligiga ishonch hosil qiling.

- Agar begona buyumlar eshikka tiqilib qolsa yoki eshik mahkam yopilmasa, bu suvning oqib chiqishiga sabab bo'lishi mumkin.

Mashinadan foydalanishdan avval kranni oching va suv quyish shlangi ulovchisining mahkam biriktirilganligi va suvning oqib chiqmasligini tekshiring.

- Agar suv quyish shlangi ulovchisi vintlari bo'shab qolgan bo'lsa, bu suvning oqib chiqishiga sabab bo'lishi mumkin.

Siz xarid qilgan kir yuvish mashinasi faqat uyda foydalanish uchun mo'ljallangan.

Kir yuvish mashinasidan biznes maqsadlarida foydalanish mashinadan noto'g'ri foydalanish hisoblanadi. Bunday hollarda kir yuvish mashinasiga nisbatan Samsung tomonidan beriladigan kafolat qo'llanilmaydi va bunday noto'g'ri foydalanish natijasidagi nosozliklar yoki shikastlanishlar uchun javobgarlikni Samsung zimmasiga yuklab bo'lmaydi.

Kir yuvish mashinasining ustiga chiqmang yoki kir yuvish mashinasi ustiga buyumlarni (yuviladigan kirlar, yoqilgan shamlar, yoqilgan sigaretalar, kimyoviy moddalar, metall buyumlar kabilar) qo'ymang.

- Bu elektr toki urishi, yong'in chiqishi, mahsulotning ishlashi bilan bog'liq muammolar yoki jarohatlanishlarga olib kelishi mumkin.

Kir yuvish mashinasi sirtiga insektitsidlar kabi tez bug'lanuvchi materiallarni sepmang.

- Odam uchun xavfli bo'lish bilan bir paytda bu elektr toki urishi, yong'in chiqishi yoki mahsulotning ishlashi bilan bog'liq muammolarga olib kelishi mumkin.

Kir yuvish mashinasi yaqiniga elektromagnit maydonlar hosil qiluvchi buyumlarni joylashtirmang.

- Bu noto'g'ri ishlash tufayli shikastlanishga olib kelishi mumkin.

Yuqori haroratli yuvish yoki quritish rejimlarida chiqariladigan suvning harorati yuqori bo'ladi. Bunday suvga tegmang.

- Bu kuyish yoki jarohat olishga sabab bo'lishi mumkin.

Agar kir yuvish mashinangizda ushbu buyumlarni yuvish uchun maxsus rejim mavjud bo'lmasa, o'tirg'ichlar uchun suv o'tkazmaydigan to'shamalar, bo'yralar yoki kiyimlarni (*) yuvmang, siqmang yoki quritmang.

(*): Jundan qilingan choysablar, yomg'irga qarshi nakidkalar, baliqchilarning jiletleri, chang'ichilarning shimlari, uxlash uchun yostiqlar, yo'rgak qoplamalari, bolalar tagliklari hamda velosipedlar, mototsikllar va mashinalarni yopish uchun tentlar va hokazo.

- Hattoki yorlig'ida kir yuvish mashinasi belgisi ko'rsatilgan bo'lsa ham, qalin yoki qattiq to'shamalarni yuvmang. Bu ortiqcha tebranishlar tufayli shikastlanishga yoki kir yuvish mashinasi, devorlar, pol yoki kiyimlarga zarar yetkazishga olib kelishi mumkin.
- Ushbu kir yuvish mashinasida gilamchalar yoki rezina tagligi bo'lgan gilamchalarni yuvmang. Rezina taglik ajralib ketishi va baraban ichiga yopishib qolishi, bu esa suv chiqarish xatoligi kabi toto'g'ri ishlashlarga olib kelishi mumkin.

Kir yuvish vositasi qutisi o'z joyiga qo'yilmagan holda kir yuvish mashinasini ishga tushirmang.

- Bu suvning oqib ketishi tufayli elektr toki urishi yoki jarohatlanishga olib kelishi mumkin.

Quritish vaqtida yoki quritish nihoyasiga yetishi bilan bakning ichiga tegmang, chunki u issiq bo'ladi.

- Bu kuyishga sabab bo'lishi mumkin.

Qo'lingizni kir yuvish vositasi qutisi ichiga tiqmang.

- Bu jarohatlanishga olib kelishi mumkin, chunki qo'lingiz kir yuvish vositasini solish tizimi tomonidan ushlab qolinishi mumkin.

Kir yuvish mashinasi ichiga yuvilishi kerak bo'lgan narsalardan boshqa hech qanday narsalarni (oyoq kiyimlari, ovqat qoldiqlari, hayvonlar kabi) solmang.

- Kuchli tebranishlar tufayli bu kir yuvish mashinasining ishdan chiqishiga yoki uy hayvonlarining jarohatlanishi va o'limiga olib kelishi mumkin.

Sochto'g'nag'ich, pichoq, tirnoq kabi o'tkir narsalar bilan tugmalarni bosmang.

- Bu elektr toki urishi yoki jarohatlanishga olib kelishi mumkin.

Odatda terini parvarish qilish vositalari do'konlari yoki massaj klinikalarida sotiladigan moylar, kremalar yoki los'onlar bilan ifloslangan kiyimlarni yuvmang.

- Bu rezina zichlagichning deformatsiyalanishiga sabab bo'lishi va suvning chiqib ketishiga olib kelishi mumkin.

Nina to'g'nag'ichlar, soch to'g'nag'ichlari yoki oqartirgich tyubigi kabi buyumlarni barabanda uzoq vaqt qoldirmang.

- Bu barabanning zanglanishiga olib kelishi mumkin.
- Agar baraban sirtida zanglagan joylar paydo bo'la boshlasa, uning sirtiga (neytral) tozalash vositasini seping va uni ketkazish uchun gubkadan foydalaning. Hech qachon metall chyotkadan foydalanmang.

Quruq kimyoviy tozalash vositalaridan to'g'ridan-to'g'ri foydalanmang va biror bir quruq kimyoviy tozalash vositalari bilan zararlangan kiyimlarni yuvmang, chaymang yoki siqmang.

- Bu moyning oksidlanishidan hosil bo'luvchi yuqori harorat tufayli o'z-o'zidan yonib ketishga yoki birdan yonib ketishga olib kelishi mumkin.

Suvni sovutish/isitish qurilmalaridan olingan suvdan foydalanmang.

- Bu kir yuvish mashinasi bilan bog'liq muammolarga olib kelishi mumkin.

Kir yuvish mashinasi uchun tabiiy qo'l yuvish sovunidan foydalanmang.

- Agar u kir yuvish mashinasining ichida qotib qolsa yoki to'plansa, bu kir yuvish mashinasining nosozligi, ranglarning o'chishi, zanglar yoki noxush hidlarning paydo bo'lishiga olib kelishi mumkin.

Paypoq va ko'krakpechlarni yuvish to'riga joylashtiring va ularni boshqa yuviladigan kirlar bilan birgalikda yuving.

Choysab singari yirik buyumlarni kir yuvish to'riga joylashtirgan holda yuvmang.

- Bu talabga amal qilmaslik kuchli tebranishlar tufayli shikastlanishga olib kelishi mumkin.

Qotib qolgan kir yuvish vositalaridan foydalanmang.

- Agar ular kir yuvish mashinasi ichida to'planib qolsa, bu suvning oqib chiqishiga sabab bo'lishi mumkin.

Yuvilishi kerak bo'lgan barcha kiyimlar cho'ntaklarining bo'sh ekanligiga ishonch hosil qiling.

- Tangalar, to'g'nag'ichlar, mixlar, vintlar yoki toshlar singari qattiq, o'tkir buyumlar kir yuvish mashinasining ishdan chiqishiga olib kelishi mumkin.

Katta to'qalari, tugmalari yoki boshqa og'ir metall buyumlari mavjud bo'lgan kiyimlarni yuvmang.

Ularning ranglarining o'chmaslik darajasi asosida kirlarni ranglar bo'yicha turlarga ajratish va tavsiya qilingan rejim, suv harorati va qo'shimcha funksiyalarni tanlang.

- Bu ranglarning o'chishiga yoki matoning shikastlanishiga olib kelishi mumkin.

Eshikni yopayotganingizda bolalar barmoqlarining eshikka qisilib qolmasligiga ehtiyot bo'ling.

- Ushbu talabga amal qilmaslik shikastlanishga olib kelishi mumkin.

⚠ OGOHLANTIRISH: Tozalashga oid muhim OGOHLANTIRISHLAR

Kir yuvish mashinasini unga suv sepih yo'li bilan tozalamang.

Kuchli kislotaviy tozalash vositalaridan foydalanmang.

Kir yuvish mashinasini tozalash uchun benzin, erituvchilar yoki spirtidan foydalanmang.

- Bu ranglarning o'chishi, deformatsiyalanish, elektr toki urishi yoki yong'inga olib kelishi mumkin.

Kir yuvish mashinasini tozalash yoki unga texnik xizmat ko'rsatishdan avval uni devordagi rozetkadan uzing.

- Ushbu talabga amal qilmaslik elektr toki urishi yoki yong'inga olib kelishi mumkin.

WEEE belgisiga oid ko'rsatmalar



Ushbu mashinani to'g'ri chiqitga chiqarish (Ishlatilgan elektr va elektronika jihozi) (Chiqindilarni ajratgan holda yig'ish tizimiga ega bo'lgan mamlakatlarga tegishli)

Mahsulot, aksessuarlar yoki bosma nashrlardagi ushbu markirovka ushbu mahsulot va uning elektron yordamchi qurilmalarining (masalan, zaryadlash qurilmasi, naushniklar, USB kabeli) xizmat muddatlarini o'tab bo'lganlaridan keyin boshqa maishiy chiqindilar bilan birgalikda chiqitga chiqarib bo'lmastligini ko'rsatadi. Keraksiz buyumlarni nazoratsiz tarzda chiqitga chiqarish tufayli atrof-muhitga yoki odamlarning salomatliklariga yetkazilishi mumkin bo'lgan zararlarning oldini olish uchun ko'rsatilgan elementlarni tashlab yuborilayotgan qurilmaning boshqa qismlaridan ajratib oling va moddiy resurslardan oqilona tarzda takroran foydalanishga ko'maklashish uchun ulardan qayta foydalaning.

Uyda foydalanuvchilar ekologik jihatdan xavfsiz tarzda qayta foydalanish uchun ushbu qurilmalarni qayerda va qanday topshirish mumkinligi to'g'risida ma'lumotlar olish uchun o'zlari ushbu mahsulotni xarid qilgan chakana sotuvchiga yoki mahalliy hokimiyat ofisiga murojaat qilishlari kerak.

Biznes bilan shug'ullanuvchi foydalanuvchilar o'zlarining ta'minotchilari bilan bog'lanishlari va xarid shartnomasi qoidalarini va shartlari bilan tanishishlari kerak. Ushbu mahsulot va uning elektron aksessuarlarini tashlab yuboriladigan boshqa tijoriy chiqindilar bilan birgalikda chiqitga chiqarmaslik kerak.

O'rnatish

Kir yuvish mashinasining to'g'ri o'rnatilganligiga ishonch hosil qilish va kir yuvish vaqtida baxtsiz hodisalarning yuz berishini oldini olish uchun ushbu ko'rsatmalarga qat'iy amal qiling.

To'plam tarkibiga kiruvchi qismlar

Barcha qismlarning ushbu mahsulot to'plamiga kiritilganligiga ishonch hosil qiling. Agar sizda kir yuvish mashinasi yoki uning qismlari bilan bog'liq muammolar mavjud bo'lsa, mahalliy Samsung xaridorlarga xizmat ko'rsatish markazi yoki chakana savdo do'koniga murojaat qiling.

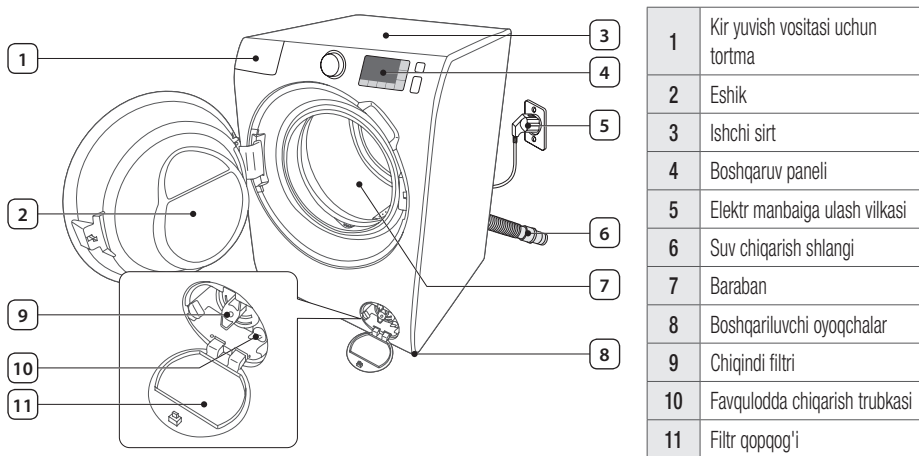

Gayka klyuchi



Bolt qopqoqlari

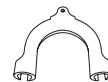

Shlang ushlagichi



Sovuq suv quyish shlangi



Issiq suv quyish shlangi

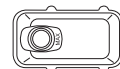

Suyuq kir yuvish vositasi idishi



Bolt qopqoqlari : Beriladigan bolt qopqoqlari soni (3 tadan 6 tagacha) modelga bog'liq bo'ladi.

Issiq suv quyish shlangi: Faqat qo'llaniladigan modellar.

Suyuq kir yuvish vositasi idishi: Faqat qo'llaniladigan modellar.

O'rnatish bo'yicha talablar

Elektr ta'minoti va yerga ulash

- 220-240 V / 50 Gts o'zgaruvchan tok saqlagichi yoki zanjir uzgichi talab qilinadi
- Faqat kir yuvish mashinasi uchun mo'ljallangan alohida zanjir tarmog'idan foydalaning

Yerga to'g'ri ulashini kafolatlash uchun kir yuvish mashinasi yerga ulangan rozetkada foydalanish uchun mo'ljallangan yerga ulash kabeliga ega bo'lgan uch shtirli elektr manbaiga ulash kabeli bilan birga beriladi.

Agar yerga ulanganligi to'g'risida ishonchingiz komil bo'lmasa, malakali elektr tizimi mutaxassisi yoki xizmat ko'rsatuvchi mutaxassisga murojaat qiling.

Berilgan vilkani o'zgartirmang. Agar u rozetkaga mos kelmasa, to'g'ri keluvchi rozetka o'rnatish uchun malakali elektr tizimi mutaxassisi murojaat qiling.



OGOHLANTIRISH

- Uzatma simidan FOYDALANMANG.
- Faqat kir yuvish mashinasi bilan berilgan elektr manbaiga ulash shnuridan foydalaning.
- Yerga ulash simini hech qachon plastik vodoprovod liniyalari, gaz ta'minlash liniyalari yoki issiq suv trubasiga ULAMANG.
- Noto'g'ri ulangan yerga ulash o'tkazgichlari elektr toki urishiga olib kelishi mumkin.

Suv quyish

Ushbu kir yuvish mashinasi uchun mos suv bosimi 50 kPadan 800 kPagachadir. 50 kPadan kamroq bo'lgan suv bosimi suv klapanining to'liq yopilmasligiga sabab bo'lishi mumkin. Yoki u kir yuvish mashinasining o'chib qolishiga olib keluvchi barabanni to'ldirish uchun uzoqroq vaqt kelishiga olib kelishi mumkin. Mashina bilan birga berilgan suv quyish shlanglari kir yuvish mashinasiga yetishi uchun suv kranlari kir yuvish mashina orqa panelidan 120 smdan kamroq masofada bo'lishi kerak.

Suv oqib ketishi xavfini kamaytirish uchun

- Suv kranlaridan osongina foydalanish mumkinligiga ishonch hosil qiling.
- Kir yuvish mashinasidan foydalanilmayotgan vaqtda kranlarni yopib qo'ying.
- Suv quyish shlanglari to'plamidan suv oqmayotganligini muntazam ravishda tekshirib turing.



DIQQAT

Kir yuvish mashinasidan ilk marta foydalanishdan avval shlanglarning suv klapani va vodoprovod kranlariga ulanadigan barcha joylardan suv oqib ketmayotganligini tekshiring.



Suvni chiqarish

Samsung kompaniyasi balandligi 60~90 sm bo'lgan vertikal trubadan foydalanishni tavsiya etadi. Suvni chiqarish shlangi qisqich bilan vertikal trubaga bog'langan bo'lishi kerak, vertikal truba esa suv chiqarish shlangini to'laligicha qoplashi shart.

Pol qoplamasi

Kir yuvish mashinasi eng yaxshi darajada ishlashi uchun u tekis va qattiq sirtga o'rnatilgan bo'lishi kerak. Tebranishlarni va/yoki muvozanatlashmagan yuklanishlarni kamaytirish uchun yog'och pollarni mustahkamlash talab qilinishi mumkin. Gilam qoplamalar va kafelli pollar tebranishlarga yaxshi qarshilik ko'rsatmaydi va siqish rejimida kir yuvish mashinasining ozgina siljishiga olib kelishi mumkin.



DIQQAT

Kir yuvish mashinasini hech qachon platformaga yoki noturg'un sirtlarga O'RNATMANG.

Suv harorati

Kir yuvish mashinasini suv muzlashi mumkin bo'lgan joylarga o'rnatmang, chunki suv mashinasining klapanlari, nasoslari va/yoki shlanglarida doimo ma'lum miqdorda suv qoladi. Ulanish qismlarida qolgan muzlagan suv kamarlar, nasos va kir yuvish mashinasining boshqa qismlariga shikast yetkazishi mumkin.

Tokcha yoki shkafga o'rnatish

Barqaror ishlashi uchun minimal masofalar:

Yon tomonlar bo'yicha	25 mm	Orqadan	50 mm
Yuqoridan	25 mm	Old tomondan	550 mm

Agar kir yuvish mashinasi va quritgich bir joyga o'rnatilsa, tokcha yoki bo'lmaning old tomonida kamida 550 mm bo'lgan to'siqsiz havo kirish tiriqishiga ega bo'lishi kerak. Kir yuvish mashinasining o'zi uchun hech qanday maxsus havo kirish tiriqishi talab qilinmaydi.



Qadam-baqadam o'rnatish

1-QADAM - O'rnatish joyini tanlash

O'rnatish joyiga bo'lgan talablar:

- Gilam qoplama yoki havo almashishiga to'sqinlik qilishi mumkin qoplamaga ega bo'lmagan qattiq, tekis sirt
- To'g'ridan-to'g'ri quyosh nurlari tushmaydigan
- Havo aylanishi va simlarni ulash uchun yetarli joy
- Atrofdagi harorat doimo muzlash nuqtasidan (0 °C) baland
- Issiqlik manbalaridan uzoqda

2-QADAM - Tashish boltlarini bo'shatib olish

Mahsulot qadoqlarini olib tashlang va barcha tashish boltlarini bo'shatib oling.

1. Berilgan gayka klyuchidan foydalangan holda mashinaning orqa panelidagi barcha tashish boltlarini bo'shatib.

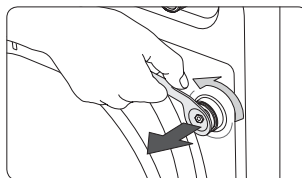

2. Tirgishlarni birga beriladigan plastmassa qopqoqlar bilan berkiting. Tashish boltlarini kelajakda foydalanish uchun saqlab qo'ying.

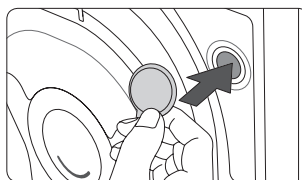

3. Kir yuvish mashinasi orqasidagi barcha plastmassa qopqoqlarni yoping.

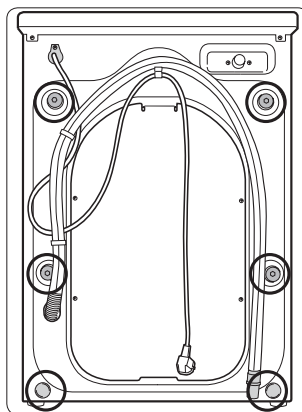

! OGOHLANTIRISH

Qadoqlash materiallari bolalar uchun xavfli bo'lishi mumkin. Barcha qadoqlash materiallarini (plastik sumkalar, polistirol va boshqalar) bolalarning qo'llari yetmaydigan joylarda chiqitga chiqaring.

3-QADAM - Oyoqchalar balandligini o'zgartirish

1. Kir yuvish mashinasini o'zingiz tanlagan joyga ehtiyotlik bilan olib boring. Ortiqcha kuch ishlatish balandlikni moslash oyoqchalarini shikastlashi mumkin.
2. Balandlikni sozlash oyoqchalarini qo'lda sozlash bilan kir yuvish mashinasini tekislang.
3. Tekislash tugallangach, gayka klyuchi bilan gaykalarni qotiring.

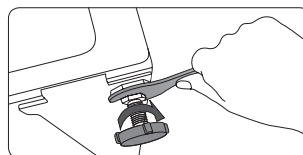
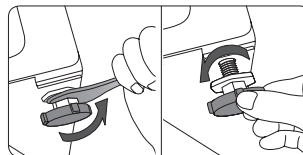

4-QADAM - Suv shlangini ulash

Suv quyish shlangini suv kraniga ulang.

1. (A) adaptorni (B) suv ta'minoti shlangidan chiqarib oling.
2. Adapterdagi to'rta vintni bo'shatish uchun Phillips otvyortkasidan foydalaning.
3. Uni 5 mmga (*) bo'shatish uchun adaptorni ushlang va (C) qismni mil yo'nalishida burang.
4. Adaptorni suv kraniga kiriting va adaptorni ko'tarib turgan holda vintlarni qotiring.
5. Uni qotirish uchun (C) qismni mil yo'nalishida burang.

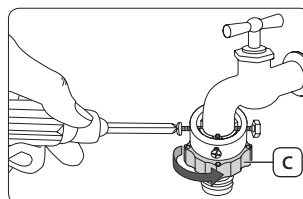
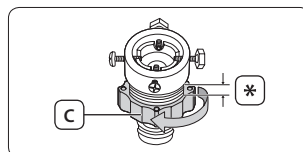
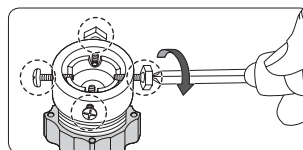
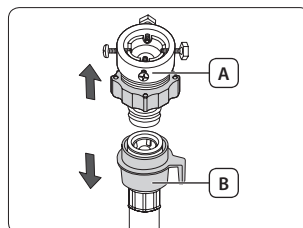

6. (E) qismni ushlab turgan holda suv ta'minoti shlangini adapterga ulang. Keyin (E) qismni bo'shatib yuboring. Shlang adapterga tirqillagan ovoz chiqargan holda tushadi.

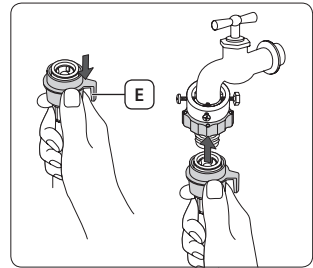

7. Suv ta'minoti shlangining boshqa uchini kir yuvish mashinasining orqa panelidagi suv kiritish klapaniga ulang. Uni qotirish uchun shlangni soat mili yo'nalishida burang.

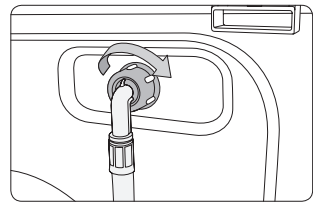

8. Suv kranini oching va ulanish sohasi atroflaridan hech qanday oqib chiqishlar yo'qligini tekshiring. Agar suv oqib chiqayotgan bo'lsa, yuqoridagi qadamlarni qaytadan bajaring.

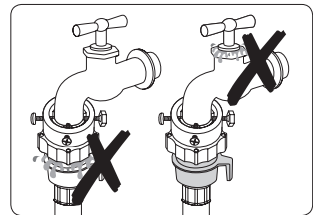

- Agar siz vint turidagi krandan foydalanayotgan bo'lsangiz, suv shlangini suv kraniga rasmda ko'rsatilgani kabi ulang.

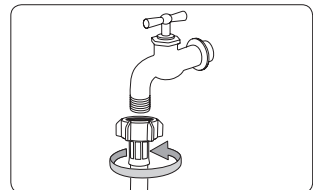

OGOHLANTIRISH

Suv oqib chiqishi yuz bergan hollarda kir yuvish mashinasidan foydalanishni to'xtating va mahalliy Samsung xizmat ko'ratish markaziga murojaat qiling. Aks holda bu elektr toki urishiga olib kelishi mumkin.

DIQQAT

Suv ta'minoti shlangini kuch bilan tortmang. Agar shlang juda qisqa bo'lsa, shlangni uzunroq, yuqori bosimli shlang bilan almashiring.



- Suv quyish shlangini adapterga ulaganingizdan keyin shlangni pastga tortgan holda uning to'g'ri ulanganligiga ishonch hosil qiling.
- Suv kranlarining keng tarqalgan turidan foydalaning. Kran to'rtburchak shaklga yoki haddan tashqari katta diametrga ega bo'lgan hollarda kranni adapterga birlashtirishdan avval oraliq halqani chiqarib oling.

Qo'shimcha issiq suv kirish tirqishiga ega bo'lgan modellar uchun:

1. Suv ta'minoti shlangining qizil rangli uchini kir yuvish mashinasining orqa panelidagi issiq suv kiritish klapaniga ulang.
2. Issiq suv ta'minoti shlangining boshqa uchini issiq suv kraniga ulang.

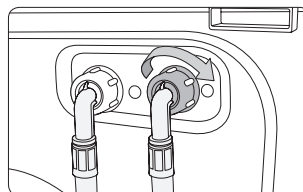

Akva shlangi (faqat qo'llaniladigan modellar)

Akva shlangi foydalanuvchilarni suv oqib chiqishi xatari to'g'risida ogohlantiradi. U suv oqishini sezadi va suv oqib chiqishi yuz bergan hollarda **(A) indikatorning** markazida qizil yonadi.

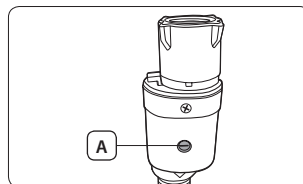

5-QADAM - Suv chiqarish shlangini joylashtirish

Suv chiqarish shlangini uch xil usulda joylashtirish mumkin:

Rakovina yon devori orqali

Suv chiqarish shlangi polidan 60 smdan 90 smgacha (*) balandda joylashtirilishi kerak. Suv chiqarish shlangi og'zini bukilgan holda bo'lishi uchun mahsulot bilan birga berilgan **(A) plastik shlang yo'naltirgichidan** foydalaning. Barqaror suv chiqarishni ta'minlash uchun halqadan foydalangan holda yo'naltirgichni devorga mahkamlang.

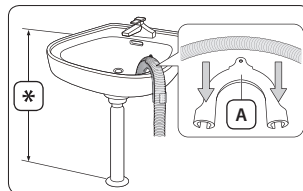

Rakovina suv chiqarish trubasida

Shlangning uchi pol yuzasidan kamida 60 sm balandlikda bo'lishi uchun suv chiqarish trubasi rakovina suv chiqarish sifonidan yuqorida joylashgan bo'lishi kerak.

Suv chiqarish trubasida

Suv chiqarish trubasi 60 smdan 90 smgacha (*) balandlikda bo'lishi kerak. 65 sm balandlikdagi vertikal trubadan foydalanish tavsiya qilinadi. Suv chiqarish shlangining trubaga qiyalagan holda ulanganligiga ishonch hosil qiling.

Suv chiqarish bosimli trubasiga bo'lgan talablar:

- Minimal diametri 5 sm
- Eng kam suv o'tkazish sig'imi daqiqasiga 60 litr

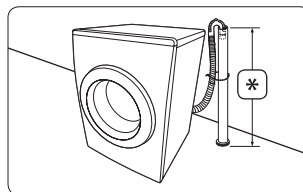

6-QADAM – Kir yuvish mashinasini yoqish

Elektr manbaiga ulash kabelini devordagi saqlagich yoki avtomatik o'chirish bilan himoyalangan 220-240 V / 50 Gzli ruxsat berilgan rozetkaga ulang. Kir yuvish mashinasini yoqish uchun **Quvvat** tugmasini bosing.

Ishga tushirishdan avval

Dastlabki sozlashlar

Tilni belgilash

Kir yuvish mashinasini ilk marta yoqqaningizda sizdan tilni tanlash so'raladi. Ma'qul tilni tanlang. Keyin kir yuvish mashinasi foydalanish uchun tayyor bo'ladi.

"Kalibrlash" funksiyasini bajarish (tavsiya etiladi)

Калибровка (Kalibrlash) kir yuvish mashinasi tomonidan vaznni aniq aniqlashni kafolatlaydi. Калибровка (Kalibrlash)-ni ishga tushirishdan avval barabanning bo'sh ekanligiga ishonch hosil qiling.

1. Kir yuvish mashinasini yoqish uchun **Quvvat** tugmasini bosing.
2. **Удобный режим (Ma'qul rejim)** tugmasini 3 sekund bosib turing.
3. **Yuqoriga/Pastga** strelkalari yordamida **Калибровка (Kalibrlash)** funksiyasini tanlang. Keyin **OK** tugmasini bosing.
4. **Boshlash/To'xtatish** tugmasini bosib, Калибровка (Kalibrlash) funksiyasini boshlang.
 - Ishlash vaqtida eshik qulflab qo'yiladi.
 - Baraban soat mili va soat miliga qarama-qarshi yo'nalishlarda bir necha daqiqa aylanadi.
5. Tugallangach, kir yuvish mashinasi avtomatik ravishda o'chadi.

Kir yuvish bo'yicha ko'rsatmalar

1-QADAM - Turlarga ajratish

Kirlarni quyidagi mezonlar bo'yicha turlarga ajratish:

- **Yuvish bo'yicha ko'rsatma berilgan yorliq:** Yuviladigan kirlarni paxta, aralash matolar, sintetika, ipak, jun va viskozadan qilingan buyumlar turlariga ajratish.
- **Rangi:** Oq rangdagilarni ranglilaridan ajratish.
- **O'Ichami:** Turli o'lchamdagi kiyimlarni barabanga birgalikda solish kir yuvish samaradorligini yaxshilaydi.
- **Ta'sirchanlik:** Toza, yangi junli buyumlar, pardalar va ipakli buyumlar uchun Oson dazmollash opsiyasidan foydalanib nozik buyumlarni alohida yuvish. Buyumlarning yorliqlarini tekshiring.



Kir yuvishni boshlashdan avval kiyimlar yorliqlarini albatta tekshiring va ularni tegishli turlarga ajratish.

2-QADAM - Cho'ntaklarni bo'shatish

Yuviladigan kiyimlarningizning barcha cho'ntaklarini bo'shating

- Kiyimlardagi tanga, to'g'nag'ich va to'qa kabi buyumlar boshqa kiyimlar hamda barabanni shikastlashi mumkin.

Tugma va kashtali kiyimlarini ichini ag'darib soling

- Agar yuvish vaqtida shimlar va kurtkalarining zamoklari ochiq bo'lsa, baraban shikastlanishi mumkin. Zamoklar yopilishi va ip bilan bog'lab qo'yilishi kerak.
- Uzun bog'ichlari bo'lgan kiyimlar boshqa kiyimlar bilan aralashib ketishi mumkin. Kir yuvishni boshlashdan avval iplarning biriktirib qo'yilganligiga ishonch hosil qiling.

3-QADAM - Kir yuvish to'ridan foydalanish

- Ko'krakpechlar (suvda yuvish mumkin bo'lgan) kir yuvish to'riga joylashtirilishi kerak. Ko'krakpechlarning metall qismlari boshqa kirlarni teshishi va yirtishi mumkin.
- Paypoq, qo'lqop, chulki paypoqlari va ro'molchalar singari kichkina va yengil kiyimlar eshikka tiqilib qolishi mumkin. Ularni nozik materialdan qilingan kir yuvish to'r qopchalariga joylashtiring.
- Kir yuvish to'r qopchasini boshqa kirlarga qo'shmagan holda alohida yuvmang. Bu kir yuvish mashinasini siljiti yuborishi va shikastlanishiga olib kelishi mumkin bo'lgan kuchli tebranishlarni hosil qilishi mumkin.

4-QADAM - Dastlabki yuvish (zarur bo'lgan hollarda)

Kiyimlar juda kirlangan bo'lsa, tanlangan rejim uchun Dastlabki yuvish opsiyasini tanlang. Kir yuvish vositasi qo'lda barabanga solinganida Dastlabki yuvish opsiyasini ishlatmang.

5-QADAM - Yuklanish sig'imini aniqlash

Kir yuvish mashinasini ortiq darajada yuklantirmang. Ortiq darajada yuklantirish kir yuvish mashinasining to'g'ri yuvmasligiga olib kelishi mumkin. Kiyim turi uchun yuklanish sig'imini bilish uchun **25**-sahifaga qarang.



Choyshablar yoki pari adyollarni yuvishda yuvish vaqti ortishi yoki siqish samaradorligi pasayishi mumkin. Choyshablar yoki yostiqlik jildlari uchun tavsiya qilingan eng yuqori siqish tezligi 800 ayl./daq. va yuklanish sig'imi 2 kg yoki undan kam.



DIQQAT

Kirlar bir tekis taqsimlanmagan hollarda "UE" xatolik kodi namoyish qilinadi, kirlarni qayta taqsimlang. Bir tekis taqsimlanmagan kir barabanning aylanishini kamaytiradi.

6-QADAM - To'g'ri kir yuvish vositasi turidan foydalanish

Kir yuvish vositasining turi mato turi (paxta, sintetika, nozik matolar, jun), rang, yuvish harorati va kirlanish darajasiga bog'liq bo'ladi. Doimo avtomat kir yuvish mashinalari uchun mo'ljallangan "kam ko'piklovchi" kir yuvish vositasidan foydalaning.



- Yuviladigan kirlarning og'irligi, kirlanganlik darajasi hamda hududingizdagi suvning qattiqlik darajasiga asoslangan holda kir yuvish vositasi ishlab chiqaruvchisining tavsiyalariga amal qiling. Suv qattiqligi darajasini aniq bilmasangiz, mahalliy suv ta'minoti organiga murojaat qiling.
- Qattiqlashishga moyil bo'lgan kir yuvish vositalaridan foydalanmang. Bunday kir yuvish vositalari barabanning suv chiqarish tirqishlarini berkitgan holda chayish siklidan keyin qolishi mumkin.



DIQQAT

Junli matolar dasturidan foydalanib, junli matolarni yuvish vaqtida mo'tadil suyuq kir yuvish vositasidan foydalaning. Junli matolar dasturida foydalanilganda kukunli kir yuvish vositasi kirda qolishi va kirning rangini o'chirishi mumkin.

Kir yuvish vositasi tortmasi bo'yicha yo'riqnoma

Kir yuvish mashinasi uch bo'lmalı taqsimlagichga ega: chap bo'lma asosiy yuvish uchun, oldidagi o'ng bo'lma gazlamani yumshatadigan vositalar uchun, orqadagi o'ng bo'lma esa dastlabki yuvish uchun.

①	Dastlabki yuvish uchun kir yuvish vositasi bo'lmasi
②	Asosiy yuvish uchun kir yuvish vositasi bo'lmasi: kir yuvish kukuni, suvni yumshatuvchilar, dastlabki singdiruvchi vositalar, oqartiruvchi va dog'ni yo'qotuvchilar
⊗	Gazlama yumshatkich bo'linmasi

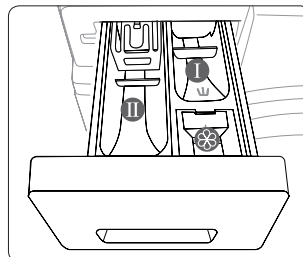

⚠️ DIQQAT

- Kir yuvish mashinasi ishlayotgan vaqtda kir yuvish vositalari uchun tortmani ochmang.
- Quyidagi turdagi kir yuvish vositalaridan foydalanmang:
 - Tabletkali yoki kapsulali turdagi
 - Sharcha yoki to'rsimon turdagi
- Bo'linma to'silib qolmasligi uchun quyultirilgan yoki yuqori to'yintirilgan vositalarni (gazlama yumshatkichi yoki kir yuvish vositasini) qo'llashdan oldin ularga suv qo'shish lozim.

Kir yuvish vositasi tortmasi mashinaning yuqori chap burchagida joylashgan.

1. Kir yuvish vositasi tortmasini oching.
2. Chapki bo'linmaga kerakli miqdordagi vositani soling (②).
Suyuq vositani ishlatish uchun pastda berilgan "Suyuq yuvish vositalari" qo'llanmasini ko'ring.

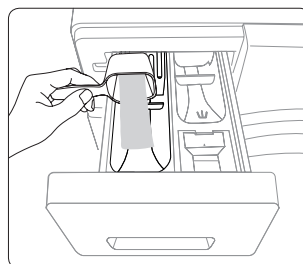

3. Ehtiyojga qarab kerakli miqdordagi gazlama yumshatkichini oldidagi o'ng bo'linmaga soling (⊗).
Bo'linmada belgilangan maksimal chiziqdan (A) oshirib yubormang.

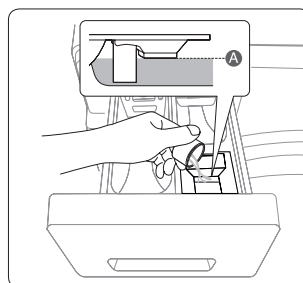

4. Dastlabki yuvish opsiyasini tanlasangiz, kerakli miqdordagi vositani orqadagi o'ng bo'linmaga soling (I).
5. Yopish uchun kir yuvish vositasi tortmasini ichkariga suring.

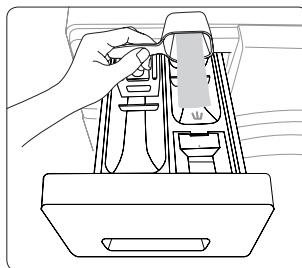

Suyuq vosita idishi (Faqat qo'llaniladigan modellar)

Suyuq kir yuvish vositasidan foydalanish uchun **suyuq vosita idishini** asosiy yuvish vositasi bo'lmasiga soling (II). Keyin kerakli miqdordagi vositani idishga soling. Idish ichkarisida belgilangan maksimal chiziqdan oshirib yubormang.



DIQQAT

Kir yuvish kukunidan foydalanayotgan bo'lsangiz, suyuq vosita idishini olib tashlang.

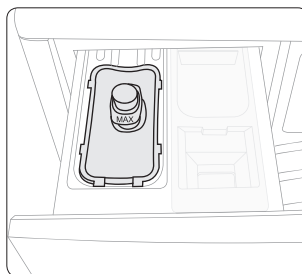

Ishlatish amallari

Boshqaruv paneli

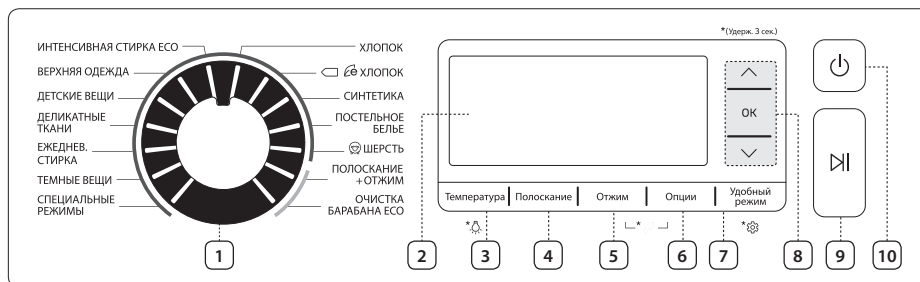

1	Rejim tanlagich	Rejim tanlash uchun raqamli murvatni burang.
2	Display hududi	Joriy rejim haqidagi ma'lumotni, jumladan rejim nomi, yuvishning qolgan vaqti va sozlamalarni ko'rsatadi.
3	Температура (Harorat)	Joriy rejimda suv haroratini o'zgartirish uchun bosing. Подсветка барабана (Baraban chiro'gi)-ni o'chirish/yoqish uchun 3 sekund bosib turing.
4	Полоскание (Chayish)	Joriy rejimda chayishlar sonini o'zgartirish uchun bosing. 5 martagacha chayishni belgilab qo'yish mumkin.
5	Отжим (Siqish)	Joriy rejimda aylantirish tezligini o'zgartirish uchun bosing. <ul style="list-style-type: none"> • Rinse Hold (Chayishni ushlab turish): Chayishning oxirgi sikli vaqtincha to'xtatiladi, shunda yuviladiganlar suv ichida turadi. Yuviladiganlarni olish uchun bir quritish yoki aylantirish siklini bajaring. • No spin (Siqishsiz): Oxirgi quritish siklidan so'ng baraban aylanmaydi.
6	Опции (Opsiyalar)	Опции (Opsiyalar) ekraniga kirish uchun bosing.
7	Удобный режим (Ma'qul rejim)	Ixtiyoriy opsiyalarni ekraniga kirish uchun bosing. Uchta ixtiyoriy opsiya mavjud, lekin bir nechtasini tanlash mumkin emas. Настройка (Sozlamalar) ekraniga kirish uchun 3 sekund bosib turing.
8	Kezish tugmalari	Menu bo'ylab kezish yoki sozlamalar qiymatini o'zgartirish uchun ishlatiladi: Температура (Harorat), Полоскание (Chayish), va Отжим (Siqish).
9	Boshlash/To'xtatish	Ishni boshlash yoki to'xtatish uchun bosing.
10	Quvvat	Kir yuvish mashinasini yoqish/o'chirish uchun bosing.

Ishga tushirish uchun oddiy qadamlar

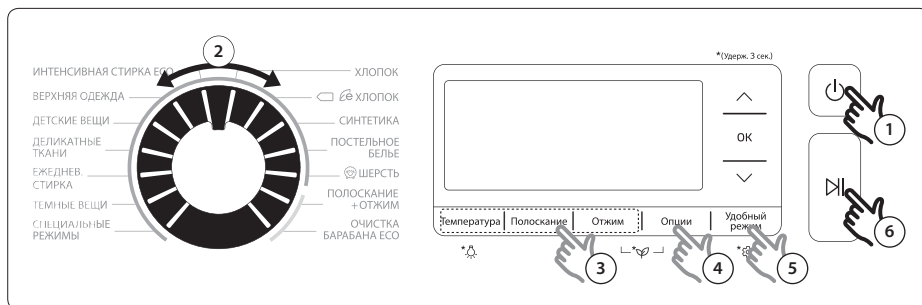

1. Kir yuvish mashinasini yoqish uchun **Quvvat** tugmasini bosing.
2. Rejim tanlash uchun "Rejim tanlagich"ni burang.
3. Zarur hollarda rejim sozlamalarini o'zgartiring (**Температура (Harorat)**, **Полоскание (Chayish)** va **Отжим (Siqish)**).
4. Opsiya qo'shish uchun **Опции (Opsiyalar)** tugmasini bosib, Опции (Opsiyalar) ekranini chiqaring. Opsiya bandini tanlash uchun **Yuqoriga/Pastga** strelkalarini bosib, keyin **OK** tugmasini bosing.
5. Ma'qul rejimni tanlash uchun **Удобный режим (Ma'qul rejim)**-ni bosib, Удобный режим (Ma'qul rejim) ekranini chiqaring. Rejimni tanlash uchun **Yuqoriga/Pastga** strelkalarini bosib, keyin **OK** tugmasini bosing.
6. **Boshlash/To'xtatish** tugmasini bosing.

Mashina ishlayotganida rejimni o'zgartirish uchun

1. Ishni to'xtatish uchun **Boshlash/To'xtatish** tugmasini bosing.
2. Boshqa rejimni tanlang.
3. Yangi rejimni boshlash uchun **Boshlash/To'xtatish** tugmasini yana bosing.

Rejim to'g'risida qisqacha ma'lumotlar

Standart rejimlar

Rejim	Tavsifi va maksimal yuklanish (kg)	
ХЛОПОК (РАХТА)	<ul style="list-style-type: none"> Paxtalar, choyshablar, dasturxonlar, ichki kiyimlar, sochiqlar yoki ko'ylaklar. Yuvish vaqti va chayish sikllari soni yuklanishga ko'ra avtomatik ravishda sozlanadi. 	Maks
 ХЛОПОК (е РАХТА)	<ul style="list-style-type: none"> Paxtali matolar, choyshablar, dasturxonlar, ichki kiyimlar, sochiqlar yoki ko'ylaklar uchun quvvatlardan kam foydalanuvchi optimal rejim. Quvvatni tejash maqsadida yuvish paytidagi harorat ko'rsatilganidan pastroq bo'lishi mumkin. 	Maks
СИНТЕТИКА (СИНТЕТИКА)	<ul style="list-style-type: none"> Polister (diolen, trevira), poliamid (perlon, neylon) kabilardan tayyorlangan bluzkalar yoki ko'ylaklar. 	6
ПОСТЕЛЬНОЕ БЕЛЬЕ (YOTARJOY BUYUMLARI)	<ul style="list-style-type: none"> Choyshablar, yostiqlik jildlari, ko'rpa jildlari va boshqalar uchun. Eng yaxshi natijaga erishish uchun faqat 1 turdagi ko'rpa-to'shak materiallarini yuving va yuklanishning 2,5 kgdan oshmasligiga ishonch hosil qiling. 	2,5
ШЕРСТЬ (JUN)	<ul style="list-style-type: none"> 2,0 kgdan kamroq bo'lgan jundan qilingan mashinada yuvish mumkin bo'lgan buyumlar uchun maxsus rejim. Junli matolarni yuvish rejimi jun to'qimalarini qisqarish/cho'zilishdan himoya qilish uchun muloyim siqish va namlantirish xususiyatlariga ega. Mo'tadil kir yuvish vositasidan foydalanish tavsiya qilinadi. 	2
ИНТЕНСИВНАЯ СТИРКА ЕКО (SUPER ЕКО YUVISH)	<ul style="list-style-type: none"> Quyil haroratli Eco Bubble (Eko ko'pik) quvvatlari tejashni boshqaradi. 	6
ВЕРХНЯЯ ОДЕЖДА (КО'СНА KIIYIMLARI PARVARISHI)	<ul style="list-style-type: none"> Spandeks, stretch va mikro-tola kabi materiallardan qilingan tashqarida kiyiladigan kiyimlar, chang'ichilarning kiyimlari va sport kiyimlari uchun. 	2
ДЕТСКИЕ ВЕЩИ (GO'DAK KIIYIMLARI PARVARISHI)	<ul style="list-style-type: none"> Kukunli kir yuvish vositasining qolmasligini kafolatlash uchun yuqori haroratli yuvish va qo'shimcha chayish sikllariga ega. 	6
ДЕЛИКАТНЫЕ ТКАНИ (NOZIK)	<ul style="list-style-type: none"> Shaffof matolar, ko'krakpechlar, ichki kiyimlar (ipakdan qilingan) va boshqa qo'lda yuviladigan matolar uchun. Eng yaxshi natijaga erishish uchun suyuq kir yuvish vositasidan foydalaning. 	2
ЕЖЕДНЕВ. СТИРКА (KUNDALIK YUVISH)	<ul style="list-style-type: none"> Ichki kiyim va ko'ylaklar kabi har kuni kiyiladigan kiyim-kechaklar. 	4
ТЕМНЫЕ ВЕЩИ (QORA KIIYIM)	<ul style="list-style-type: none"> Kirlarning yumshoqlik bilan yuvilganligi va yaxshilab chayilganligiga ishonch hosil qilish uchun qo'shimcha chayishlar va kamaytirilgan siqishga ega. 	6
ПОЛОСКАНИЕ+ОТЖИМ (CHAYISH+SIQISH)	<ul style="list-style-type: none"> Kirga mato yumshatgichni qo'llagandan keyin qo'shimcha chayish siklini bajaradi. 	-
ОЧИСТКА БАРАБАНА ЕКО (ЕКО БАРАВАН TOZALASH)	<ul style="list-style-type: none"> Barabandan kirlar va bakteriyalarni yo'qotish orqali barabanni tozalaydi. Har 40 yuvishdan keyin kir yuvish vositasi yoki oqartirgichsiz bajaring. Barabanning bo'sh ekanligiga ishonch hosil qiling. Barabanni tozalash uchun hech qanday tozalash vositalaridan foydalanmang. 	-

MAXSUS REJIMI







Oltita maxsus rejim uy xo'jaligidagi ishlardan tortib professional alpinizmgacha bo'lgan faoliyatlarning maxsus turlarida to'planishi mumkin bo'lgan dog'lar yoki kirlarning maxsus turlarini samarali tarzda ketkazish uchun mo'ljallangan.

Rejim	Tavsifi va maksimal yuklanish (kg)	
Кухня и Столовая (Ovqat tayyorlash va ovqatlanish)	<ul style="list-style-type: none">Bu rejim taom qoldiqlari va taom tayyorlashda hosil bo'luvchi dog'larni samarali ketkazadi.	4
Садоводство (Bog'dorchilik)	<ul style="list-style-type: none">Bu rejim o'tlar va loy/kir dog'larini ketkazadi va ter hamda teri yog'larini samarali tarzda tozalaydi.	4
Активный спорт (Faol sport o'yinlari)	<ul style="list-style-type: none">Bu rejim o'tlar, loy, yengil taom dog'lari, teri va pardoq qoldiqlarini samarali tarzda ketkazadi.Bu rejimdan suv o'tkazmaydigan kiyimlar uchun foydalanmang. Bu suv o'tkazmaslik yoki havo o'tkazmaslik xususiyatlarining shikastlanishiga olib kelishi mumkin.	4
Подвижные дети (Faol bolalar)	<ul style="list-style-type: none">Подвижные дети (Faol bolalar) rejimi asosan bolalarning kiyimlarini yuvish uchun mo'ljallangan. Bu rejim taom qoldiqlari, mevalarning sharbatlari, ichimliklar, loy, tuproq va rangli qalamlar dog'larini samarali tarzda ketkazadi.	4
Повседневная одежда (Ishlash va Har kuni)	<ul style="list-style-type: none">Повседневная одежда (Ishlash va Har kuni) rejimi yengil kirlangan kiyimlar uchun mo'ljallangan. Bu rejim yengil siyoh va qalam dog'larini ketkazadi va kundalik dog'larni samarali tarzda tozalaydi.	4
Гигиена (Gigiyenik qarov)	<ul style="list-style-type: none">Bu rejim teri yog'lari va qon dog'larini samarali ketkazadi.	4



MAXSUS REJIMLARni tanlash uchun

- СПЕЦИАЛЬНЫЕ РЕЖИМЫ (MAXSUS REJIMLAR)**-ni tanlash uchun "Rejim tanlagich"ni burang. СПЕЦИАЛЬНЫЕ РЕЖИМЫ (MAXSUS REJIMLAR) ekrani ko'rinadi.
- Rejimni tanlash uchun **Yuqoriga/Pastga** strelkalarini bosib, keyin **OK** tugmasini bosing.

Opsiyalar

Opsiya	Tavsifi
 Предв. Стирка (Dastlabki yuvish)	<ul style="list-style-type: none"> Bu asosiy yuvish siklidan avval dastlabki kir yuvish siklini qo'shadi.
 Интенсивная (Intensiv)	<ul style="list-style-type: none"> O'ta kirlangan kiyimlar uchun. Har bir sikl uchun ishlash vaqti odatdagiga qaraganda uzoqroq bo'ladi.
 Замачивание (Namlantirish)	<ul style="list-style-type: none"> Bu opsiya kirni bo'ktirish orqali dog'larni samarali tarzda ketkazadi. Har bir namlantirish sikli barabanni 1 daqiqa davomida aylantiradi va 4 daqiqa to'xtatib turadi, umumiy soni shunda 30 daqiqa davomida 6 marta bo'ladi.
 Легкое глаженье (Oson dazmollash)	<ul style="list-style-type: none"> Kirlarni kamroq g'ijmlash uchun aylanish tezligi kamaytiriladi. Aylanish tezligini daqiqasiga 800 aylanishga o'rnatish.
 Быстрая стирка (Tezkor yuvish)	<ul style="list-style-type: none"> Kamroq kirlangan, 2 kg dan kamroq vazndagi kiyimlar uchun maxsus. U suv bosimi, suv qattiqligi va/yoki tanlangan qo'shimcha opsiyalar kabi sharoitlarga bog'liq ravishda kamida taxminan 15 daqiqa vaqtini oladi. Quick Wash (Tez yuvish) vaqti quyidagi ketma-ketlikda ortib boradi: O'chiq > 15 daq > 20 daq > 30 daq > 40 daq > 50 daq > 60 daq. Tavsiya qilingan kir yuvish vositasi miqdori 20 grammdan kamroq (2 kg yuklanish uchun)
 Отсрочка (Kir yuvishni kechiktirish)	<ul style="list-style-type: none"> Namoyish qilingan vaqt tanlangan rejimning tugash vaqtini bildiradi.

Ma'qul rejim

Rejim		Tavsifi
	Быстрая стирка (Tez yuvish)	<ul style="list-style-type: none">• Bu yuvish vaqtini qisqartirish uchun rejim sozlamalarini o'zgartiradi.• Tez yuvish yoqilgan holda ХЛОПОК (РАХТА) rejimi uchun tavsiya etilgan yuklama 6,0 kg dan kam bo'ladi.
	Эко стирка (Еко Yuvish)	<ul style="list-style-type: none">• Bu quvvat iste'molini kamaytirish uchun rejim sozlamalarini o'zgartiradi.
	Тихая стирка (Shovqinsiz yuvish)	<ul style="list-style-type: none">• Bu ishlash shovqini va tebranishini kamaytirish uchun rejim sozlamalarini o'zgartiradi.

Kir yuvishni kechiktirish

Siz kir yuvish mashinasini joriy rejimni ma'lum soatdan keyin yakunlaydigan qilib sozlashingiz mumkin.

Bu kir yuvishni siz ishdan keladigan vaqtda yakunlashni xohlagan hollaringizda juda foydalidir.

1. Rejimni tanlang. Keyin zarur bo'lgan hollarda rejim sozlanmalarini o'zgartiring.
2. **Опции (Opsiyalar)** tugmasini bosing.
Keyin **Yuqoriga/Pastga** tugmalarini bosish orqali opsiyalarni tanlab, **OK** tugmasini bosing.
3. **Отсрочка (Kir yuvishni kechiktirish)**-ni tanlang.
4. Joriy rejimni yakunlash vaqtini o'rnatish uchun millardan foydalaning va **OK** tugmasini bosing.
5. **Boshlash/To'xtatish** tugmasini bosing.

Foydalanishga oid misol

Siz ikki soatlik rejimni hozirdan boshlab 3 soatdan keyin yakunlashni xohlaysiz. Buning uchun siz 3 soatga o'rnatish bilan joriy rejimga Отсрочка (Kir yuvishni kechiktirish) opsiyasini qo'shing va soat 14:00 da Boshlash/To'xtatish tugmasini bosing. Keyin nima bo'ladi? Kir yuvish mashinasi soat 15:00 da ishga tushadi va soat 17:00 da ishlashdan to'xtaydi. Quyida ushbu misol uchun vaqt chizig'i keltirilgan.

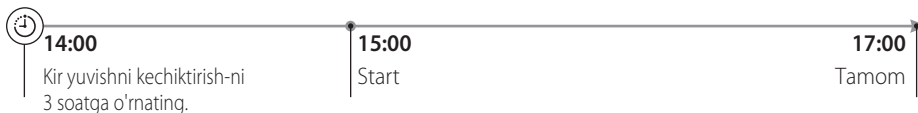

Sozlanmalar

Удобный режим (Qulay rejim) tugmasini 3 sekund bosib turib, **Настройка (Sozlamalar)** ekraniga kiring.

Bolalardan qulflash

Bolalar yoki go'daklar bilan bog'liq baxtsiz hodisalarning oldini olish uchun **Замок от детей (Bolalardan qulflash)** barcha tugmalarni qulflab qo'yadi. Ammo **Замок от детей (Bolalardan qulflash)** funksiyasi **Бoshlash/To'xtatish** tugmasini bosguningizcha faollashtirishni kechiktirib turadi. Ungacha sozlamalarni tegishli tugmalarni bosib, o'zgartira olasiz.

- **Замок от детей (Bolalardan qulflash)** rejimini faollashtirish uchun **Yuqoriga/Pastga** strelkalari yordamida **Замок от детей (Bolalardan qulflash)**-ni tanlang va **OK** tugmasini bosing.
- **Замок от детей (Bolalardan qulflash)**-ni qoldirish yoki to'xtatish uchun **Замок от детей (Bolalardan qulflash)**-ni tanlab, vaqtincha to'xtatish uchun bir marta **OK** tugmasini bosing, to'xtatish uchun esa ikki marta **OK** tugmasini bosing.
(Vaqtincha to'xtatilgan holatda eshigini ochishingiz yoki tugmalarni bosishingiz mumkin. Ammo kir yuvish mashinasi ishlashi boshlagach, **Замок от детей (Bolalardan qulflash)**-ni qayta faollashtiradi)



Barabanga ko'proq kir yuvish vositasi yoki kir qo'shish, yoki **Замок от детей (Bolalardan qulflash)** holatida rejim sozlanmalarini o'zgartirish uchun siz avval **Замок от детей (Bolalardan qulflash)**-ni to'xtatishingiz yoki qo'yib yuborishingiz kerak.

Til

Afzal ko'rgan menyu tilini tanlang.

1. **Yuqoriga/Pastga** strelkalarini bosib, **Язык (Til)**-ni tanlang va **OK** tugmasini bosing.
2. **Yuqoriga/Pastga** strelkalarini bosib, ma'qul menyu tilini tanlang va **OK** tugmasini bosing.

Tovush

Tovushni o'chirish yoki yoqish.

- Tovushni o'chirish yoki yoqish uchun **Yuqoriga/Pastga** strelkalari yordamida **Звук (Tovush)**-ni tanlab, yoqish yoki o'chirish uchun **OK** tugmasini bosing.

Ravshanlik

LCD ekran ravshanligini o'rnatish

1. **Yuqoriga/Pastga** strelkalarini bosib, **Яркость (Yorqinlik)**-ni tanlang va **OK** tugmasini bosing.
2. Yorqinlik darajasini oshirish yoki kamaytirish uchun **Yuqoriga/Pastga** strelkalarini bosib, keyin **OK** tugmasini bosing.

Litsenziya ma'lumoti

- **Yuqoriga/Pastga** strelkalarini bosib, **Информация о лицензии (Litsenziya ma'lumoti)**-ni tanlang va **OK** tugmasini bosing.

Kalibrlash

Калибровка (Kalibrlash) kir yuvish mashinasi tomonidan vazni aniq aniqlashni kafolatlaydi. Калибровка (Kalibrlash)-ni ishga tushirishdan avval barabanning bo'sh ekanligiga ishonch hosil qiling.

1. **Yuqoriga/Pastga** strelkalari yordamida **Калибровка (Kalibrlash)** funksiyasini tanlang. Keyin **OK** tugmasini bosing.
2. **Boshlash/To'xtatish** tugmasini bosib, Калибровка (Kalibrlash) funksiyasini boshlang.
 - Ishlash vaqtida eshik qulflab qo'yiladi.
 - Baraban soat mili va soat miliga qarama-qarshi yo'nalishlarda bir necha daqiqa aylanadi.
3. Tugallangach, kir yuvish mashinasi avtomatik ravishda o'chadi.

Eko tekshiruv

Joriy rejimning quvvat/suv tejamliligini quvvat iste'moli hamda suv darajasi haqidagi texnik sharhi bilan birgalikda namoyish qilinadi. Bu faqatgina mashina ishlayotgan paytda ko'rinadi.

- Bir vaqtning o'zida **Отжим (Siqish)** va **Опции (Opsiyalar)** tugmalarini 3 sekund ushlab turing. Xulosa ekrani chiqadi.



Texnik xulosa asl ishlatilishidan farqli bo'lishi mumkin.

Baraban chirog'i

- Подсветка барабана (Baraban chirog'i)-ni yoqish yoki o'chirish uchun, **Температура (Harorat)** tugmasini 3 sekund bosib turing.
- Baraban chirog'i 5 daqiqadan keyin avtomatik ravishda o'chadi.

Texnik xizmat ko'rsatish

Buzilgan ishlashni oldini olish va uning xizmat ko'ratish siklini saqlash uchun kir yuvish mashinasini toza saqlang.

EKO BARABAN TOZALASH

Barabanni tozalash va undagi bakteriyalarni yo'qotish uchun bu rejimni muntazam ravishda bajarib turing.

1. Kir yuvish mashinasini yoqish uchun **Quvvat** tugmasini bosing.
2. **ОЧИСТКА БАРАБАНА ЕСО (ЕКО BARABAN TOZALASH)**-ni tanlash uchun "Rejim tanlagich"ni burang.
3. **Boshlash/To'xtatish** tugmasini bosing.



ОЧИСТКА БАРАБАНА ЕСО (ЕКО BARABAN TOZALASH) uchun suv harorati 70 °C ga o'rnatilgan va buni o'zgartirib bo'lmaydi.



DIQQAT

Barabanni tozalash uchun hech qanday tozalash vositalaridan foydalanmang. Barabandagi kimyoviy qoldiqlar yuvish samaradorligini pasaytiradi.

EKO BARABAN TOZALASH eslatmasi

- Har 40-yuvishdan keyin bosh ekranda ОЧИСТКА БАРАБАНА ЕСО (ЕКО BARABAN TOZALASH) eslatmasi ko'rsatiladi. ОЧИСТКА БАРАБАНА ЕСО (ЕКО BARABAN TOZALASH)-ni muntazam ravishda bajarib turish tavsiya qilinadi.
- Bu eslatmani ilk bor ko'rganingizda uni keyingi 6 safar e'tiborsiz qoldirishingiz mumkin. 7-yuvishda eslatma namoyish qilinmaydi. Biroq ikkinchi 40 yuvishdan keyin u yana namoyish qilinadi.

Aqlli Tekshirish

Bu funksiyani yoqish uchun avval Play Store yoki Apple Store-da **Samsung Smart Washer**-ni yuklab olib, kamerasi bor mobil qurilmaga o'rnatib.

Smart Check (Aqlli tekshirish) funksiyasi quyidagilar uchun optimallashtirilgan:

Galaxy va iPhone seriyalari (ba'zi modellarda qo'llanilmaydi)

Kir yuvish mashinasi orqa fonda o'zini tekshiradi, agar xatolik topilsa, xato kodini ko'rsatadi. Bunday holda quyidagi bosqichlarga amal qiling:

1. Mobil qurilmangizda **Samsung Smart Washer** ilovasini ishga tushiring va Smart Check (Aqlli tekshirish) tugmasini bosib.
2. Mobil qurilmani kir yuvish mashinasining ekraniga yuzlashing, shunda mobil qurilma bilan kir yuvish mashinasi yuzma-yuz turadi. Keyin xato kodi avtomatik ravishda ilova tomonidan aniqlanadi.
3. Xato kodi to'g'ri aniqlanganida, ilova xato haqida keyingi amallar bilan birgalikda batafsil ma'lumotni ko'rsatadi.



- Funksiya nomi uchun, Smart Check (Aqlli tekshirish), tilga qarab farq qilishi mumkin.
- Agar kir yuvish mashinasi ekranida yorug'lik akslansa, ilova xato kodini aniqlay olmasligi mumkin.
- Agar ilova Smart Check (Aqlli tekshirish) kodini ketma-ket aniqlay olmasa, xato kodini ilova ekraniga qo'lda kiritib.

Favqulodda suvni chiqarish

Quvvat ta'minoti uzilgan hollarda kirlarni olishdan avval baraban ichidagi suvlarni chiqaring.

1. Kir yuvish mashinasining elektr tarmog'iga ulash kabeli vilkasini rozetkadan chiqaring.
2. Ochish uchun filtr qopqog'ining yuqori sohasini astalik bilan bosing.

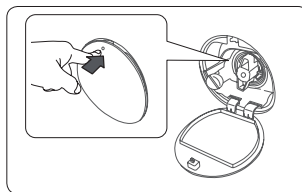

3. Favqulodda suv chiqarish trubasini astalik bilan torting.

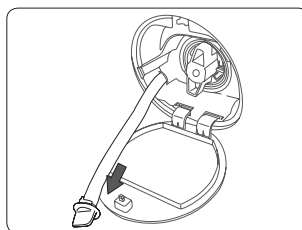

4. Suv chiqarish trubasining uchini ushlab turgan holda truba qopqog'ini oching.

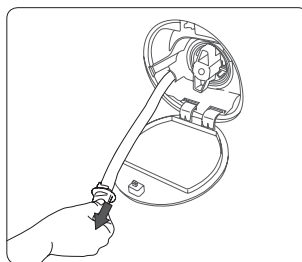

5. Suvni konteynerga oqizing.
6. Truba qopqog'ini yoping va suv chiqarish trubasini qayta joyiga soling.
7. Filtr qopqog'ini yoping.

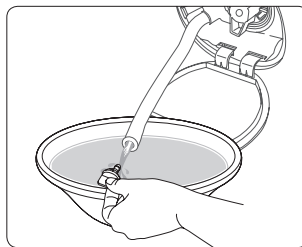

Tozalash

Kir yuvish mashinasi yuzasi

Tirnamaydigan maishiy yuvish vositasi bilan yumshoq lattadan foydalaning. Kir yuvish mashinasi ustidan suv sepmang.

To'rtli filtr

Suv ta'minotining to'rtli filtrini yiliga bir yoki ikki marta tozalab turing.

1. Kir yuvish mashinasini o'chiring va elektr tarmog'iga ulash kabeli vilkasini rozetkadan uzing.
2. Suv kranini yoping.
3. Suv ta'minoti shnurini kir yuvish mashinasi orqa panelidan bo'shating va uzing. Suvning oqib ketishini oldini olish uchun shlangni latta bilan berkiting.

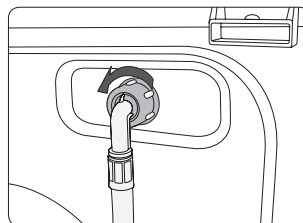

4. To'rtli filtni suv kiritish klapani tirqishidan olish uchun ombirdan foydalaning.
5. To'rtli filtni ipli ulagich ham suvga ko'miladigan tarzda suvga chuqur botiring.
6. To'rtli filtni soya joyda to'liq quriting.
7. To'rtli filtni suv ta'minoti shlangiga qayta joylashtiring va suv ta'minoti shlangini o'z joyiga qayta joylashtiring.
8. Suv kranini oching.

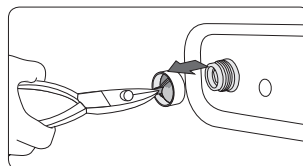

Agar to'rtli filtr tiqilib qolgan bo'lsa, ekranda "4E" xatolik kodi namoyish qilinadi.

Chiqindi filtri

Uning tiqilib qolishini oldini olish uchun chiqindi filtrini yiliga 5 yoki 6 marta tozalash tavsiya qilinadi. Tiqilib qolgan chiqindi filtri ko'piklashish samarasini pasaytirishi mumkin.

1. Kir yuvish mashinasini o'chiring va elektr tarmog'iga ulash kabeli vilkasini rozetkadan chiqaring.
2. 34-sahifadagi "**Favqulodda suvni chiqarish**"ga qaragan holda baraban ichidagi qoldiq suvlarni chiqarib yuboring.
3. Tanga yoki kalitdan foydalanib filtr qopqog'ini oching.
4. Chiqindi filtri qopqog'ini chapga burang va qolgan suvlarni chiqarib yuboring.
5. Chiqindi filtrini chiqarib oling.

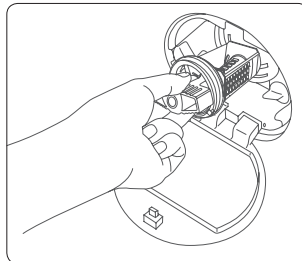

6. Chiqindi filtrini yumshoq cho'tka bilan tozalang. Filtr ichidagi suv chiqarish nasosi parragining tiqilib qolmaganligiga ishonch hosil qiling.
7. Chiqindi filtrini joyiga qaytarib soling va filtr qopqog'ini o'ngga burang.

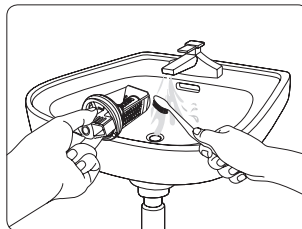

- Xavfsizlik filtri qopqog'ini ochish uchun uni bosib va soat miliga qarama-qarshi yo'nalishda burang. Qopqog' prujinasi uni ochishga yordam beradi.
- Xavfsizlik filtrini yopish uchun uni soat mili yo'nalishida burang. Prujina tirqillagan tovush chiqaradi, bu oddiy holdir.

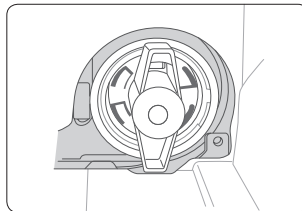

- Agar chiqindi filtri tiqilib qolgan bo'lsa, ekranda "**5E**" xatolik kodi namoyish qilinadi.



DIQQAT

- Filtrni tozalagandan keyin filtr qopqog'ining to'g'ri yopilganligiga ishonch hosil qiling. Aks holda bu suvning oqib ketishiga olib kelishi mumkin.
- Tozalagandan keyin filtrning to'g'ri solinganligiga ishonch hosil qiling. Aks holda bu ishlash xatoligi yoki suvning oqib ketishiga olib kelishi mumkin.

Kir yuvish vositasi uchun tortma

1. Tortma ichkarisidagi **bo'shatish richagi (A)**-ni ushlab turib, tortmani tortib oching.
2. **Bo'shatish richagi** va **suyuq kir yuvish vositasi idishini** tortmadan olib tashlang.

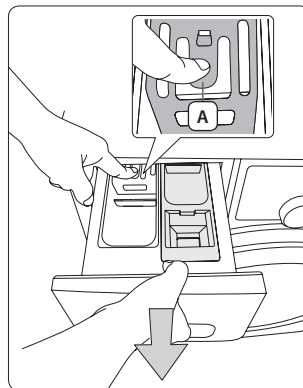

3. Tortma qismlarini oqar suvda yumshoq cho'tkada tozalang.

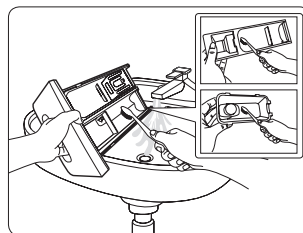

4. Tortma burchaklarini yumshoq cho'tkada tozalang.
5. **Bo'shatish richagi** va **suyuq kir yuvish vositasi idishini** tortmaga qayta qo'ying.
6. Yopish uchun tortmani ichkariga suring.

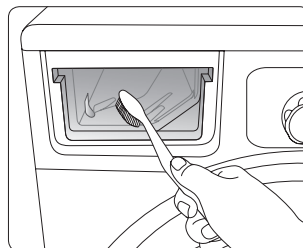

Qolgan vositani olib tashlash uchun baraban bo'sh holatida **ПОЛОСКАНИЕ+ОТЖИМ (CHAYISH+SIQISH)** rejimini bajaring.

Muzdan tushirish

Uning harorati 0 °C dan pastga tushganida kir yuvish mashinasi muzlashi mumkin.

1. Kir yuvish mashinasini o'chiring va elektr tarmog'iga ulash kabeli vilkasini rozetkadan uzing.
2. Shlangni ajratib olish uchun shlanglar ulangan vodoprovod krani ustidan iliq suv quyung.
3. Suv quyish shlangini uzing va uni iliq suvga botiring.
4. Barabanga iliq suv quyung va uni 10 daqiqa davomida qoldiring.
5. Suv quyish shlangini suv kraniga qaytadan ulang.



Agar shunda ham kir yuvish mashinasi yaxshi ishlamasa, u yaxshi ishlagunicha yuqoridagi qadamlarni takrorlang.

Uzoq vaqt foydalanilmaslikka qarshi qarov

Kir yuvish mashinasidan uzoq vaqt foydalanmasdan qoldirmang.

Agar shunday qilishga to'g'ri kelsa, kir yuvish mashinasini quriting va elektr tarmog'iga ulash kabelini rozetkadan chiqaring.

1. **ПОЛОСКАНИЕ+ОТЖИМ (CHAYISH+SIQISH)**-ni tanlash uchun "Rejim tanlagich"ni burang.
2. Barabanni bo'shatib, **Boshlash/To'xtatish** tugmasini bosing.
3. Rejim ishi tugallangach suv kranini yoping va suv ta'minoti shlangini uzing.
4. Kir yuvish mashinasini o'chiring va elektr tarmog'iga ulash kabeli vilkasini rozetkadan chiqaring.
5. Baraban ichida havo aylanishi uchun eshikni oching.

Nosozliklarni bartaraf qilish

Tekshirish nuqtalari

Agar sizda kir yuvish mashinasi bilan bog'liq muammolar vujudga kelsa, eng avvalo quyidagi jadvalga qarang va tavsiyalarni sinab ko'ring.

Muammo	Harakat
Kir yuvish mashinasi ishga tushmayapti.	<ul style="list-style-type: none">• Kir yuvish mashinasining rozetkaga ulanganligiga ishonch hosil qiling.• Eshikning to'g'ri yopilganligiga ishonch hosil qiling.• Suv kranining ochilganligiga ishonch hosil qiling.• Yana Boshlash/To'xtatish tugmasini bosing.
Suv ta'minoti yetarli emas yoki suv ta'minoti mavjud emas.	<ul style="list-style-type: none">• Suv kranini to'liq oching.• Suv quyish shlangining muzlamaganligiga ishonch hosil qiling.• Suv quyish shlangining bukilganligi yoki to'lib qolmaganligiga ishonch hosil qiling.• Suv ta'minoti shlangidagi filtni tozalang.
Kir yuvish sikli yakunlangandan keyin bo'lmada qoldiq kir yuvish vositasi mavjud	<ul style="list-style-type: none">• Kir yuvish vositasining yetarli suv bosimi bilan ishlayotganligiga ishonch hosil qiling.• Kir yuvish vositasi tortmaning markaziga solinganligiga ishonch hosil qiling.
Kir yuvish mashinasi kuchli tebranayapti yoki shovqin chiqarayapti.	<ul style="list-style-type: none">• Kir yuvish mashinasining tekis polga o'rnatilganligiga ishonch hosil qiling. Agar pol sirti tekis bo'lmasa, tekislikni sozlash uchun tekislash oyoqchalaridan foydalaning.• Tashish boltlarining olib qo'yilganligiga ishonch hosil qiling.• Kir yuvish mashinasining boshqa narsalarga tegib turmaganligiga ishonch hosil qiling.• Kir yuklanishining tekis taqsimlanganligiga ishonch hosil qiling.
Kir yuvish mashinasi suv chiqarmayapti va/yoki kirlarni siqmayapti.	<ul style="list-style-type: none">• Suv chiqarish shlangining suv chiqarish tizimigacha tekislanganligiga ishonch hosil qiling.• Chiqindi filtrining to'lib qolmaganligiga ishonch hosil qiling.
Eshik ochilmayapti.	<ul style="list-style-type: none">• Kir yuvish mashinasini to'xtatish uchun Boshlash/To'xtatish tugmasini bosing.• Kir yuvish mashinasining ichi isitish amalidan so'ng issiq bo'lsa, sovigunga qadar eshik qulflanib turadi.• Замок от детей (Bolalardan qulflash) faollashtirilgan bo'lsa, uni o'chiring.

Agar muammoni bartaraf qilib bo'lmasa, mahalliy Samsung xizmat ko'rsatish markaziga murojaat qiling.

Axborot kodlari

Agar kir yuvish mashinasi noto'g'ri ishlasa, ekranda axborot kodini ko'rish mumkin. Quyidagi jadvalga qarang va tavsiyalarni sinab ko'ring.

Muammo	Harakat
dE	<ul style="list-style-type: none">Eshikning to'g'ri yopilganligiga ishonch hosil qiling.Eshikda kirlarning qisilib qolmaganligiga ishonch hosil qiling.
4E	<ul style="list-style-type: none">Suv kranining ochilganligiga ishonch hosil qiling.Kir yuvish vositasining yetarli suv bosimi bilan ishlayotganligiga ishonch hosil qiling.To'ri filtni tozalang, chunki u tiqilib qolgan bo'lishi mumkin.
5E	<ul style="list-style-type: none">Chiqindi filtrini tozalang, chunki u tiqilib qolgan bo'lishi mumkin.Suv chiqarish shlangining suv chiqarish tizimigacha bukilganligiga ishonch hosil qiling.
UE	<ul style="list-style-type: none">Kir yuklanishi to'g'ri taqsimlanmagan. Kirlarni bir tekis tarqating.
cE/3E/Uc	<ul style="list-style-type: none">Buni foydalanuvchi ta'mirlay olmaydi. Mahalliy Samsung xizmat ko'rsatish markaziga murojaat qiling.

Agar axborot kodi ekranda namoyish qilinishda davom etsa, mahalliy Samsung xizmat ko'rsatish markaziga murojaat qiling.

























Texnik xususiyatlar

Atrof-muhitni himoya qilish

- Ushbu kir yuvish mashinasi qayta ishlatilishi mumkin bo'lgan materiallardan qilingan. Agar siz ushbu kir yuvish mashinangizni chiqitga chiqarmoqchi bo'lsangiz, mahalliy maishiy chiqindilarni chiqitga chiqarish qoidalariga amal qiling. Kir yuvish mashinasini elektr manbaiga ulash mumkin bo'lmashligi uchun elektr manabiga ulash kabelini qirib oling. Hayvonlar yoki yosh bolalar mashinasi ichiga qamalib qolmasliklari uchun kir yuvish mashinasi eshigini olib qo'ying.
- Ishlab chiqaruvchi ko'rsatmalarida tavsiya qilingan kir yuvish vositasi miqdoridan oshirib yubormang.
- Faqat bu juda zarur bo'lgan hollardagina kir yuvish siklini ishga tushirishdan avval dog' ketkazuvchilar va oqartiruvchilardan foydalaning.
- Kir yuvish mashinasini to'liq yuklanish bilan ishlatish sizga suv elektr quvvati xarajatlarini tejab qolishingizga imkon beradi (yuklanadigan kirlarning aniq vazni foydalaniladigan dasturga bog'liq bo'ladi).

Kiyimlarning yoriqlaridagi belgilarning bayoni

Quyidagi belgilar kiyimlarni yuvish bo'yicha ko'rsatmalarni bildiradi. Kiyimlardagi yoriqlar o'rta belgini quyidagi tartibda o'z ichiga oladi: kir yuvish, oqartirish, quritish va dazmollash (va, zarur hollarda, quruq tozalash). Ushbu belgilardan foydalanish mamlakat ichidagi hamda xorijdagi tovarlar ishlab chiqaruvchilar o'rtasidagi muvofiqlikni ta'minlaydi. Kiyimlarning xizmat qilish muddatlarini uzaytirish va kir yuvish bilan bog'liq muammolarni bartaraf qilish uchun yoriqlardagi ko'rsatmalarga amal qiling.

	Pishiq material		Dazmollab bo'lmaydi
	Nozik mato		Quruq kimyoviy tozalashda har qanday erituvchidan foydalanish mumkin
	95 °C haroratda yuvish mumkin		Quruq tozalash
	60 °C haroratda yuvish mumkin		Faqat perxlorid, yengil benzin, toza spirt yoki R113 tozalash vositasidan foydalangan holdagina quruq kimyoviy tozalash mumkin
	40 °C haroratda yuvish mumkin		Faqat aviatsiya benzini, toza spirt yoki R113 tozalash vositasidan foydalangan holdagina quruq kimyoviy tozalash mumkin
	30 °C haroratda yuvish mumkin		Quruq kimyoviy tozalashdan foydalanib bo'lmaydi
	Faqat qo'lda yuvish mumkin		Tekis sirtida quritish
	Faqat quruq kimyoviy tozalash		Quritish uchun osish mumkin
	Sovuq suvda oqartirish mumkin		Kiyimlar uchun yelkalarda quritish
	Oqartiruvchidan foydalanib bo'lmaydi		Tabiiy haroratda quritgichda quritish mumkin
	200 °C (maks.) haroratda dazmollash mumkin		Pasaytirilgan haroratda quritgichda quritish mumkin
	150 °C (maks.) haroratda dazmollash mumkin		Quritgichda quritib bo'lmaydi
	100 °C (maks.) haroratda dazmollash mumkin		

Texnik xususiyatlar

TURI		OLDINDAN YUKLANUVCHI KIR YUVISH MASHINASI	
MODEL NOMI		WW12H8*****	
O'LCHAMLARI		Kenglik 600 × Chuqurlik 600 × Balandlik 850 (mm)	
SUV BOSIMI		50 kPa ~ 800 kPa	
SOF OG'IRLIGI		73 kg	
KIR YUVISH VA SIQISH SIG'IMI		12,0 kg	
QUVVAT ISTE'MOLI	KIR YUVISH	220 V	150 Vt
		240 V	150 Vt
	KIR YUVISH VA ISITISH	220 V	2000 Vt
		240 V	2400 Vt
	SIQISH	230 V	300 Vt
	SUV CHIQRARISH		30 Vt
SIQISHDAGI AYLANISHLAR SONI		ayl./daq.	1400

Mahsulotni takomillashtirish maqsadlarida uning ko'rinishi va xususiyatlari oldindan ogohlantirishsiz o'zgartirilishi mumkin.

Energetik samaradorligi

ENERGETIK SAMARADORLIGI		
Ishlab chiqaruvchi	Samsung	
Model	WW12H8*****	
Energiya samaradorligi tasnifi	A	
Elektron qurilma quvvat koeffitsienti	-	
Energiya sarfi, kW*s/sikl (60 °C da to'liq yuklash holatida kir yuvish va siqish)	1,08	
Kir yuvish sifat tasnifi	A	
Kir siqish sifat tasnifi	A	
Sentrifuga aylanishining maksimal darajasi, min/aylanish	1400	
Kir yuvish mashinasining nominal yuklash, kg	12,0	
Bir siklda suv harajati, l	78	
Tovush balandligining moslashtirilgan darajasi, dBA	Kir yuvish	52
	Siqish	72

Eslatma

Eslatma

Eslatma

SAMSUNG

SAVOLLAR YOKI ISTAKLAR MAVJUD BO'LGAN HOLLARDA

MAMLAKAT	TELEFON	VEB-SAYT
RUSSIA	8-800-555-55-55 (VIP care 8-800-555-55-88)	www.samsung.com/ru/support
BELARUS	810-800-500-55-500	www.samsung.com/support
GEORGIA	0-800-555-555	www.samsung.com/support
ARMENIA	0-800-05-555	www.samsung.com/support
AZERBAIJAN	0-88-555-55-55	www.samsung.com/support
KAZAKHSTAN	8-10-800-500-55-500 (GSM: 7799, VIP care 7700)	www.samsung.com/kz_ru/support
UZBEKISTAN	00-800-500-55-500 (GSM: 7799)	www.samsung.com/support
KYRGYZSTAN	00-800-500-55-500 (GSM: 9977)	www.samsung.com/support
TAJKISTAN	8-10-800-500-55-500	www.samsung.com/support
MONGOLIA	+7-495-363-17-00	www.samsung.com/support
UKRAINE	0-800-502-000	www.samsung.com/ua/support (Ukrainian) www.samsung.com/ua_ru/support (Russian)
MOLDOVA	0-800-614-40	www.samsung.com/support



DC68-03378B-06