

WW60H2****

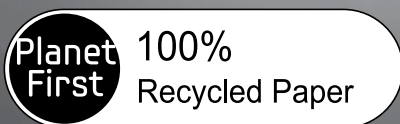

Стиральная машина

руководство пользователя



Данное руководство напечатано на полностью перерабатываемой бумаге.

удивительные ВОЗМОЖНОСТИ

Благодарим за приобретение данного изделия компании Samsung.



СОДЕРЖАНИЕ

УСТАНОВКА СТИРАЛЬНОЙ МАШИНЫ

12

- 12 Проверка деталей
- 13 Соответствие требованиям к установке
- 13 Электрическое питание и заземление
- 13 Подача воды
- 14 Слив
- 14 Полы
- 14 Температура окружающей среды
- 14 Установка в нише или в шкафу
- 14 Установка стиральной машины

СТИРКА БЕЛЬЯ

20

- 20 Первая стирка белья
- 20 Общие указания
- 21 Использование панели управления
- 23 Использование переключателя режимов
- 24 Защита от детей
- 24 Без звука
- 25 Smart Check
- 26 Отсрочка
- 26 Стирка белья с использованием переключателя циклов
- 27 Установка режима стирки вручную
- 27 Инструкции по стирке белья
- 28 Сведения о средствах для стирки и добавках
- 28 Использование средств для стирки
- 29 Отсек средств для стирки

ЧИСТКА И ОБСЛУЖИВАНИЕ СТИРАЛЬНОЙ МАШИНЫ

30

- 30 Аварийный слив воды из стиральной машины
- 30 Чистка внешней поверхности стиральной машины
- 31 Чистка дозатора и ниши дозатора
- 32 Чистка фильтра для мусора
- 33 Чистка сетчатого фильтра шланга подачи воды
- 33 Ремонт замерзшей стиральной машины
- 33 Хранение стиральной машины

ПОИСК И УСТРАНЕНИЕ НЕИСПРАВНОСТЕЙ И ИНФОРМАЦИОННЫЕ КОДЫ

34

- 34 Проверьте следующие пункты, если стиральная машина...
- 35 Информационные коды

ПРИЛОЖЕНИЕ

36

- 36 Описание символов на этикетках одежды
- 36 Защита окружающей среды
- 36 Заявление о соответствии стандартам
- 37 Технические характеристики

МЕРЫ ПРЕДОСТОРОЖНОСТИ









Поздравляем с приобретением новой стиральной машины Samsung. Данное руководство содержит важную информацию по установке, использованию и уходу за вашим устройством. Прочитайте данное руководство, чтобы воспользоваться всеми преимуществами и функциями данной стиральной машины.

ВАЖНЫЕ СВЕДЕНИЯ ПО ТЕХНИКЕ БЕЗОПАСНОСТИ

Внимательно прочитайте данное руководство для безопасного и эффективного использования всех функций вашего нового устройства и сохраните его в надежном месте (вблизи устройства) для использования в дальнейшем. Используйте устройство только по назначению и в соответствии с данным руководством. Предупреждения и важные инструкции по безопасности, содержащиеся в данном руководстве, не описывают все потенциально возможные условия и ситуации. Пользователь обязан руководствоваться здравым смыслом, быть внимательным и осторожным при установке, обслуживании и эксплуатации стиральной машины. Так как приведенные в данном руководстве инструкции относятся к различным моделям, характеристики вашей стиральной машины могут немного отличаться от описанных в данном руководстве. Некоторые предупреждающие символы не применимы к данной стиральной машине. При возникновении каких-либо вопросов или опасений обратитесь в ближайший сервисный центр или см. справку и сведения в Интернете по адресу www.samsung.com.

ВАЖНЫЕ ЗНАКИ БЕЗОПАСНОСТИ И МЕРЫ ПРЕДОСТОРОЖНОСТИ

Знаки и символы, используемые в данном руководстве пользователя:

 ПРЕДУПРЕЖДЕНИЕ	Непредвиденные обстоятельства или несоблюдение мер безопасности может привести к получению травмы, летальному исходу и/или повреждению имущества.
 ВНИМАНИЕ	Непредвиденные обстоятельства или несоблюдение мер безопасности может привести к получению травмы и/или повреждению имущества.
 ВНИМАНИЕ	Чтобы уменьшить риск возникновения пожара, взрыва, поражения электрическим током или получения травмы при использовании стиральной машины, соблюдайте следующие меры предосторожности:
	НЕ прилагайте усилий.
	НЕ разбирайте.
	НЕ прикасайтесь.
	Строго следуйте указаниям.
	Отключите вилку кабеля питания от сетевой розетки.
	Во избежание поражения электрическим током убедитесь, что стиральная машина заземлена.
	Обратитесь в сервисный центр за помощью.
	Примечание

Эти предупреждающие символы приведены здесь, чтобы предотвратить травму. Строго следуйте им.

Прочитайте этот раздел и храните руководство в безопасном месте для использования в дальнейшем.

МЕРЫ ПРЕДОСТОРОЖНОСТИ

- ★ Перед использованием устройства прочтите все инструкции.

Как и при использовании всех устройств, в которых используется электричество и подвижные детали, существует вероятность возникновения опасных ситуаций. Для безопасного использования данного устройства следует ознакомиться с инструкциями по эксплуатации и соблюдать меры предосторожности.

Не разрешайте детям (или домашним животным) играть на стиральной машине или внутри ее. Дверцу стиральной машины сложно открыть изнутри, поэтому дети могут серьезно пострадать, если закроются внутри устройства.



Это устройство не предназначено для использования лицами (включая детей) с ограниченными физическими, сенсорными либо умственными способностями или лицами, у которых отсутствуют необходимые знания или опыт, если их действия не контролируются или если они не проинструктированы относительно использования устройства лицом, отвечающим за безопасность.

Не оставляйте детей без присмотра, чтобы они не играли с устройством.

Для использования в Европе: Дети от 8 лет и старше, а также лица с ограниченными физическими или умственными способностями, либо лица, не имеющие необходимых знаний или опыта, могут пользоваться этим устройством при условии, что они действуют под наблюдением или получили соответствующие инструкции по использованию устройства и осознают опасность неправильного использования. Детям нельзя играть с устройством. Очистка и обслуживание устройства могут выполняться детьми только под присмотром.

В случае повреждения кабеля питания он должен быть заменен производителем, сотрудником сервисной службы или другим квалифицированным специалистом во избежание возникновения опасных ситуаций.

Данное устройство следует разместить так, чтобы имелся свободный доступ к вилке кабеля питания, кранам подачи воды и сливным трубам.

Если вентиляционные отверстия устройства находятся снизу, не допускайте, чтобы их закрывал ковер.

Следует использовать новые шланги, поставляемые с устройством, старые шланги использовать повторно не рекомендуется.

Внимание: Во избежание повреждений, вызванных случайным сбросом термopредохранителя, данное устройство не следует подключать к внешнему переключающему устройству, например, таймеру, и не следует подключать к электроцепи, которая регулярно включается и выключается другим прибором.

МЕРЫ ПРЕДОСТОРОЖНОСТИ



СИМВОЛЫ, ПРЕДУПРЕЖДАЮЩИЕ О СЕРЬЕЗНОЙ ОПАСНОСТИ ПРИ УСТАНОВКЕ



Установку устройства должен осуществлять только квалифицированный специалист или обслуживающая организация.

- Несоблюдение этого условия может привести к поражению электрическим током, возгоранию, взрыву, травмам или неполадкам в изделии.

Данное устройство имеет большой вес, будьте осторожны при его поднятии

Подсоедините шнур питания к розетке 220 В/50 Гц/15 А переменного тока или выше и используйте данную розетку только для данного устройства. Не используйте дополнительные удлинители.

- Использование одной розетки для подключения других устройств с помощью сетевого фильтра или удлинителя может привести к пожару или поражению электрическим током.
- Убедитесь, что напряжение электропитания, частота и сила тока соответствуют техническим характеристикам изделия. Несоблюдение данного указания может привести к возгоранию или поражению электрическим током. Надежно вставьте вилку питания в сетевую розетку.

Регулярно очищайте разъемы сетевой вилки от различных загрязнений, пыли или воды сухой тряпкой.

- Отсоедините сетевую вилку от розетки и очистите ее с помощью сухой ткани.
- Несоблюдение данного указания может привести к возгоранию или поражению электрическим током.

Вставляйте вилку в розетку правильной стороной и следите, чтобы шнур проходил по полу.

- В противном случае возможно повреждение электрических проводов в кабеле, что может привести к поражению электрическим током или возгоранию.

Упаковочные материалы могут быть опасными для детей; храните все упаковочные материалы в недоступном для детей месте.

- Если ребенок наденет коробку на голову, это может привести к удушью.

При повреждении устройства, сетевого шнура или вилки обратитесь в ближайший сервисный центр.



Данное устройство необходимо надежно заземлить.

Не заземляйте устройство на газовую трубу, пластиковую водопроводную трубу или телефонную линию.

- Это может привести к поражению электрическим током, пожару, взрыву или проблемам с изделием.
- Не подключайте шнур питания к розетке, не имеющей заземления, и убедитесь, что она соответствует местным и национальным нормам.



Не устанавливайте устройство вблизи нагревателей и легковоспламеняющихся материалов.

Не устанавливайте устройство в местах, где он может подвергнуться воздействию влаги, масляных веществ, пыли, прямых солнечных лучей или воды (капли дождя).

Не устанавливайте устройство в местах с низкой температурой воздуха.

- Замерзание может привести к разрыву трубок.

Не устанавливайте устройство в местах, где возможна утечка газа.

- Это может привести к возгоранию или поражению электрическим током.

Не используйте электрические трансформаторы.

- Это может привести к пожару или поражению электрическим током.

Не используйте поврежденный шнур питания, сетевую вилку или незакрепленную сетевую розетку.

- Это может привести к возгоранию или поражению электрическим током.

Не натягивайте и не перегибайте шнур питания слишком сильно.

Не скручивайте шнур питания.

Не подвешивайте шнур питания на металлических объектах, избегайте размещения тяжелых объектов на шнуре, заземления шнура между объектами и проталкивания шнура за устройство.

- Это может привести к возгоранию или поражению электрическим током.

Не натягивайте шнур питания при извлечении вилки из розетки.

- Придерживайте вилку кабеля питания при извлечении из розетки.
- Несоблюдение данного указания может привести к возгоранию или поражению электрическим током.

Не размещайте шнур питания и трубы в местах, где за них можно зацепиться.



ВНИМАНИЕ

СИМВОЛЫ ПРЕДОСТЕРЕЖЕНИЯ ДЛЯ УСТАНОВКИ



Данное устройство следует разместить так, чтобы после установки имелся свободный доступ к сетевой розетке.

- Несоблюдение данного указания может привести к возгоранию или поражению электрическим током в результате утечки тока.

Установите устройство на ровном и твердом полу, который выдержит ее вес.

- В противном случае это может привести к сильной вибрации, шуму, самостоятельному перемещению прибора или проблемам с изделием.



ПРЕДУПРЕЖДЕНИЕ

СИМВОЛЫ, ПРЕДУПРЕЖДАЮЩИЕ О СЕРЬЕЗНОЙ ОПАСНОСТИ ПРИ ИСПОЛЬЗОВАНИИ



В случае затопления немедленно выключите воду и питание и обратитесь в ближайший сервисный центр.

- Не прикасайтесь к вилке кабеля питания мокрыми руками
- В противном случае это может привести к поражению электрическим током.

Если устройство начало издавать странный шум, запах или от него исходит дым, отключите питание и обратитесь в ближайший сервисный центр.

- Несоблюдение данного указания может привести к возгоранию или поражению электрическим током.

При утечке газа (например, пропан, жидкий нефтяной газ и т. п.) немедленно проветрите помещение, не прикасаясь к сетевой вилке. Не прикасайтесь к устройству или кабелю питания.

- Не включайте вентилятор.
- Возникновение искры может привести к взрыву или возгоранию.

Не разрешайте детям играть на стиральной машине или внутри нее. В случае утилизации устройства снимите рычаг дверцы стиральной машины.

- Если ребенок залезет внутрь машины и дверца закроется, он может задохнуться.

Перед использованием машины не забудьте снять упаковку (губчатые материалы, пенопласт), прикрепленные к дну стиральной машины.

МЕРЫ ПРЕДОСТОРОЖНОСТИ

 Не стирайте белье, которое было загрязнено газолином, керосином, бензином, разбавителем для краски, алкоголем или другими легковоспламеняющимися и взрывоопасными веществами.

- Это может привести к пожару, взрыву или поражению электрическим током.

Не открывайте дверцу с усилием во время работы стиральной машины (во время стирки при высокой температуре/сушки/отжима).

- В противном случае вода, вытекшая из машины, может нанести ожоги или сделать пол скользким.

Это может привести к травмам.

- Применение силы при открытии дверцы может привести к повреждению изделия или травмам.

Не засовывайте руки под стиральную машину.

- Это может привести к травмам.

Не прикасайтесь к вилке кабеля питания мокрыми руками.

- Это может привести к поражению электрическим током.

Не выключайте устройство во время его работы, выдергивая вилку из розетки.

- Повторное включение сетевой вилки в розетку может вызвать искру, в результате чего возникает опасность поражения электрическим током или возгорания.

Не разрешайте детям или лицам с ограниченными возможностями использовать стиральную машину без присмотра. Не позволяйте детям залезать внутрь устройства.

- Несоблюдение данного указания может привести к поражению электрическим током, ожогам или травмам.

Не засовывайте руки или металлические объекты под стиральную машину, когда она работает.

- Это может привести к травмам.

Не отключайте устройство путем натягивания сетевого шнура. Крепко удерживайте вилку при извлечении из розетки.

- Повреждение шнура может привести к короткому замыканию, пожару и/или поражению электрическим током.

 Не пытайтесь самостоятельно ремонтировать, разбирать или изменять устройство.

- Не используйте предохранители (медь, стальную проволоку и т. п.), отличные от стандартных.
- При ремонте или повторной установке устройства обратитесь в ближайший сервисный центр.
- Несоблюдение данного указания может привести к поражению электрическим током, пожару, травмам или поломке изделия.

 Если в устройство попало инородное вещество, например вода, извлеките сетевую вилку из розетки и обратитесь в ближайший сервисный центр.

- Несоблюдение данного указания может привести к возгоранию или поражению электрическим током.

Если в результате ослабления шланга подачи воды в месте подключения шланга к крану возникло затопление, извлеките вилку питания из розетки.

- Несоблюдение данного указания может привести к возгоранию или поражению электрическим током.

Отключайте вилку от розетки, когда устройство не используется в течение длительного времени, а также во время грома/грозы.

- Несоблюдение данного указания может привести к возгоранию или поражению электрическим током.



СИМВОЛЫ ПРЕДОСТЕРЕЖЕНИЯ ДЛЯ ИСПОЛЬЗОВАНИЯ



При загрязнении стиральной машины такими посторонними веществами, как моющие средства, грязь, остатки пищи и т. п., извлеките сетевую вилку из розетки и очистите стиральную машину с помощью влажной и сухой ткани.

- Несоблюдение данного указания может привести к изменению цвета, деформации, повреждению или появлению ржавчины на белье.

При сильном ударе переднее стекло стиральной машины может разбиться. Будьте осторожны при использовании стиральной машины.

- Если стекло разбилось, это может привести к травмам.

При включении воды после отключения или при повторном подсоединении шланга подачи воды открывайте кран медленно.

Также открывайте кран медленно, если прибор не использовался в течение длительного времени.

- Давление воздуха в шланге подачи воды или в водопроводной трубе может привести к повреждению деталей или утечке воды.

При возникновении ошибки слива во время работы прибора убедитесь в наличии проблемы слива.

- Если при возникновении проблемы слива произошло затопление и стиральная машина работает, может произойти утечка тока, что может привести к поражению электрическим током или пожару.

Загружайте белье в стиральную машину полностью, чтобы его не защемило дверцей.

- В противном случае это может привести к повреждению белья или стиральной машины, а также к утечке воды.

Убедитесь, что водопроводный кран выключен, когда стиральная машина не используется.

- Убедитесь, что винт шланга подачи воды надежно затянут.
- Несоблюдение данного указания может привести к порче имущества или травме.

Убедитесь, что резиновая прокладка не имеет посторонних загрязнений (мусор, нитки и т. п.).

- Если дверца не закрыта полностью, это может привести к утечке воды.

Перед использованием изделия откройте водопроводный кран и убедитесь, что соединительный элемент шланга подачи воды плотно затянут и утечка воды отсутствует.

- Если винты или соединительный элемент шланга подачи воды ослаблены, это может привести к утечке воды.

Приобретенное вами устройство предназначено только для домашнего использования.

Использование устройства в коммерческих целях квалифицируется как ненадлежащее использование.

В таком случае на устройство не распространяется стандартная гарантия Samsung, и Samsung не несет ответственности за неисправности или повреждения, полученные в результате подобного использования.

МЕРЫ ПРЕДОСТОРОЖНОСТИ

- ☐ Не вставляйте на устройство и не помещайте на него различные предметы (например, белье, зажженные свечи, зажженные сигареты, тарелки, химические вещества, металлические предметы и т. п.).
 - Это может привести к поражению электрическим током, возгоранию, неисправности изделия или получению травмы.
- Не распыляйте на поверхность устройства летучие вещества, например, средства от насекомых.
 - Они не только наносят вред здоровью человека, но также становятся причиной поражения электрическим током, возникновения пожара и неисправности изделия.
- Не располагайте рядом со стиральной машиной источники электромагнитного излучения.
 - Возникшая неисправность может привести к травме.
- Вода, сливаемая после цикла стирки при высокой температуре или сушки, является горячей; не касайтесь воды.
 - Это может привести к получению ожогов или к травме.
- Не стирайте, не отжимайте и не сушите чехлы, коврики или одежду из водоотталкивающих материалов (*), если для устройства не предусмотрена специальная программа стирки данным предметом.
 - Не стирайте толстые, жесткие коврики, даже если на их этикетке имеется значок стиральной машины.
 - Это может привести к сильной вибрации, которая станет причиной получения травмы, повреждения стиральной машины, стен, пола или одежды.
 - * Шерстяное постельное белье, дождевики, жилеты для рыбалки, штаны для катания на лыжах, спальные мешки, узорчатые покрывала, спортивные костюмы, чехлы для велосипедов, мотоциклов и машин и т.п.
- Не включайте стиральную машину, если емкость для моющего средства извлечена.
 - В противном случае это приведет к утечке воды, которая станет причиной поражения электрическим током или травмы.
- Не касайтесь внутренней поверхности бака во время или сразу после сушки, так как он горячий.
 - Это может стать причиной получения ожогов.
- Не помещайте руки в емкость для моющего средства после ее открытия.
 - Рука может попасть в устройство загрузки моющего средства, и вы получите травму.
Не помещайте в стиральную машину никакие предметы, кроме белья (например, обувь, пищевые отходы, животных).
 - Сильная вибрация может привести к повреждению стиральной машины, получению травмы или смерти домашних животных.
- Не нажимайте кнопки с помощью острых предметов, например, иголок, ножей, ногтей и т.п.
 - Это может привести к поражению электрическим током или получению травмы.
- Не стирайте белье, загрязненное маслом, кремами или лосьонами из косметических магазинов или массажных салонов.
 - Это приведет к деформации резиновой прокладки и утечке воды.
- Не оставляйте в баке металлические предметы, такие как булавки или заколки для волос, или отбеливатели на длительные периоды времени.
 - В противном случае в баке появится ржавчина.
 - Если на поверхности бака начнет появляться ржавчина, для чистки поверхности используйте нейтральное чистящее средство и губку. Запрещается использовать металлическую щетку для этой цели.
- Не применяйте чистящее средство для химчистки и не стирайте, не полоскайте и не отжимайте белье, загрязненное средством для химчистки.
 - Это станет причиной самовозгорания в результате образования тепла в процессе окисления масла.

Не используйте воду из устройств охлаждения/нагрева воды.

- Это приведет к неисправности стиральной машины.

Не добавляйте в стиральную машину мыло для стирки вручную.

- Его затвердевание и оседание на внутренних частях стиральной машины приведет к неисправности изделия, обесцвечиванию, появлению ржавчины или появлению неприятного запаха.

Не стирайте белье большого размера, например, постельное белье, в мешках для стирки.

- Носки и бюстгалтеры помещайте в мешочки для стирки и стирайте вместе с остальным бельем.
- Это может привести к получению травмы в результате сильной вибрации.

Не используйте затвердевшие моющие средства.

- Его оседание на внутренних частях стиральной машины может привести к утечке воды.

Если вентиляционные отверстия стиральной машины находятся снизу, не допускайте, чтобы их закрывал ковер или другие препятствия.

Карманы одежды, предназначенной для стирки, должны быть пустыми.

- Наличие твердых и острых предметов, например монеток, булавок, гвоздей или камней, может привести к серьезным повреждениям устройства.

Не стирайте белье с большими пряжками, пуговицами или другими металлическими предметами.

СИМВОЛЫ, ПРЕДУПРЕЖДАЮЩИЕ О СЕРЬЕЗНОЙ ОПАСНОСТИ ПРИ ЧИСТКЕ



Во время очистки не наливайте воду непосредственно на устройство.

Не используйте чистящее средство с сильными кислотами.

Не применяйте для очистки устройства растворители, спирты или бензин.

- В противном случае это может привести к обесцвечиванию, деформации, повреждению, поражению электрическим током или возникновению пожара.

Перед чисткой или обслуживанием всегда отсоединяйте вилку от розетки.

- Несоблюдение данного указания может привести к возгоранию или поражению электрическим током.

ИНСТРУКЦИЯ ОТНОСИТЕЛЬНО МЕТКИ WEEE



Правильная утилизация изделия (Использованное электрическое и электронное оборудование)

(Действительно для стран, использующих систему раздельного сбора отходов)

Наличие данного значка показывает, что изделие и его электронные аксессуары (например, зарядное устройство, гарнитура, кабель USB) по окончании их срока службы нельзя утилизировать вместе с другими бытовыми отходами. Во избежание нанесения вреда окружающей среде и здоровью людей при неконтролируемой утилизации, а также для обеспечения возможности переработки для повторного использования, утилизируйте изделие и его электронные аксессуары отдельно от прочих отходов.

Сведения о месте и способе утилизации изделия в соответствии с нормами природоохранного законодательства можно получить у продавца или в соответствующей государственной организации.

Бизнес-пользователи должны обратиться к своему поставщику и ознакомиться с условиями договора купли-продажи. Запрещается утилизировать изделие и его электронные аксессуары вместе с другими производственными отходами.

установка стиральной машины

Специалист по установке должен строго соблюдать данные инструкции, чтобы обеспечить правильную работу стиральной машины и предотвратить опасность получения травм во время стирки.

ПРОВЕРКА ДЕТАЛЕЙ

Аккуратно распакуйте стиральную машину и убедитесь, что в комплект входят все перечисленные ниже детали. Если стиральная машина была повреждена во время транспортировки или в комплекте отсутствуют некоторые детали, обратитесь в сервисный центр Samsung или к дилеру компании Samsung.

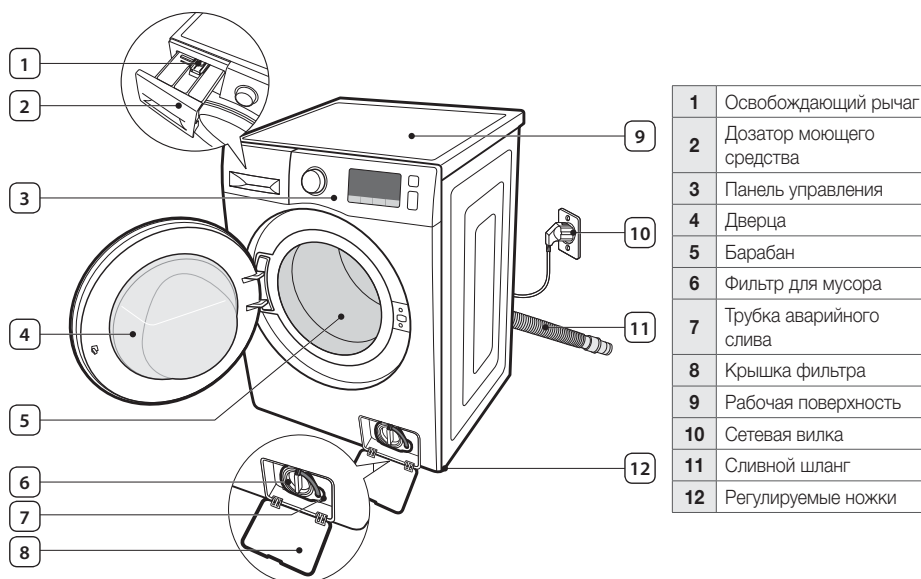

Гаечный ключ
(только для некоторых моделей)



Заглушки отверстий для болтов *



Держатель шланга



Шланг подачи холодной воды



Шланг подачи горячей воды
(только для некоторых моделей)



Заглушка



* **Заглушки отверстий для болтов:** Количество заглушек отверстий для болтов зависит от модели (3–5 заглушек).

СООТВЕТСТВИЕ ТРЕБОВАНИЯМ К УСТАНОВКЕ

Электрическое питание и заземление

Для предотвращения риска возникновения пожара, поражения электрическим током или получения травм подключение к электросети и заземление должны быть выполнены в соответствии с последней версией Национальных электротехнических норм и правил США, ANSI/FNPA 70 и местными законами и указами. Пользователь устройства несет ответственность за исправность электропроводки.



Никогда не используйте удлинитель.

Используйте только кабель питания, который поставляется в комплекте со стиральной машиной.

При подготовке к установке убедитесь, что источник питания соответствует следующим требованиям:

- Предохранитель или автоматический выключатель 220–240 В / 50 Гц
- Отдельная ответвленная цепь, обслуживающая только стиральную машину.

Стиральная машина должна быть заземлена. В случае неполадки в работе стиральной машины или ее поломки заземление снижает риск поражения электрическим током, обеспечивая путь наименьшего сопротивления для электрического тока.

Стиральная машина поставляется с кабелем питания, который снабжен вилкой с тремя контактами и с заземлением для использования в правильно установленной и заземленной розетке.



Никогда не подсоединяйте заземляющий провод к пластиковому водопроводу, газопроводу или трубе горячей воды.

Неправильное подключение заземляющего провода может привести к поражению электрическим током.

Проконсультируйтесь у квалифицированного электрика или специалиста по техническому обслуживанию, если не уверены, правильно ли выполнено заземление стиральной машины. Не модифицируйте вилку, поставляемую со стиральной машиной. Если вилка не подходит к розетке, обратитесь к квалифицированному электрику за помощью в установке правильной розетки.

Подача воды

Стиральная машина будет заполнена водой надлежащим образом, если давление воды составит 50–800 кПа. При давлении воды ниже 50 кПа может произойти сбой в работе клапана для воды, и этот клапан может закрыться не полностью. Возможно, для наполнения стиральной машины водой потребуется больше времени по сравнению со значением времени, заданным в системе управления, что приведет к выключению устройства. (Временное ограничение для наполнения стиральной машины водой, которое служит для предотвращения переливания воды/затопления в случае ослабления внутреннего шланга, установлено в системе управления).

Водопроводные краны должны находиться на расстоянии 122 см (4 фута) от задней панели стиральной машины, чтобы обеспечить доступ прилагаемых впускных шлангов к стиральной машине.



В большинстве магазинов сантехники продаются впускные шланги разной длины (максимальная длина — 305 см (10 футов)).

Чтобы сократить риск утечки и причинения ущерба от затопления вы можете:

- Обеспечить свободный доступ к водопроводным кранам.
- Закрывать краны, когда стиральная машина не используется.
- Периодически проверять наличие утечек через прокладки шланга для подачи воды.



Перед первым использованием стиральной машины проверьте все подключения клапана для воды и водопроводных кранов на наличие утечек.

установка стиральной машины

Слив

Компания Samsung рекомендует использовать водонапорную трубу высотой 46 см (18 дюймов). Сливной шланг должен быть проложен через зажим сливного шланга к водонапорной трубе. Водонапорная труба должна быть достаточно большой, чтобы соответствовать внешнему диаметру сливного шланга. Сливной шланг подсоединяется на заводе.

Полы

Для достижения наилучшей производительности стиральная машина должна быть установлена на ровную и твердую поверхность. Деревянные полы, возможно, потребуются укрепить, чтобы снизить уровень вибраций и/или неравномерную загрузку. Ковровые покрытия и кафельные полы способствуют возникновению вибрации, и стиральная машина может несколько смещаться во время отжима.

Не следует устанавливать стиральную машину на платформу или на неустойчивую поверхность.

Температура окружающей среды

Не устанавливайте стиральную машину в местах, где вода может замерзнуть, так как в клапане для воды, в насосе и шлангах устройства всегда остается небольшое количество воды. Замерзшая вода в трубах может привести к повреждению ремней, насоса и других компонентов.

Установка в нише или в шкафу

Для безопасной и правильной работы новой стиральной машины при ее установке необходимо соблюдать следующие минимальные зазоры:

По сторонам	25 мм
Сверху	25 мм
Сзади *	50 мм
Спереди	500 мм

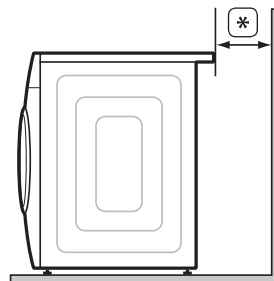

При совместной установке стиральной машины и сушилки перед нишей или шкафом необходимо оставить свободное пространство не менее 500 мм для вентиляции. Сама стиральная машина не требует отдельного пространства для вентиляции.

УСТАНОВКА СТИРАЛЬНОЙ МАШИНЫ

ШАГ 1

Выбор места для установки машины

 Перед установкой стиральной машины убедитесь, что будущее место расположения отвечает следующим требованиям:

- Наличие твердой, ровной поверхности без коврового покрытия или покрытия, которое может препятствовать вентиляции
- Защищенность от воздействия прямых солнечных лучей
- Достаточная вентиляция
- Отсутствие замерзания (ниже 32 °F или 0 °C)
- Расположение вдали от источников тепла (горюче-смазочные материалы или газ)
- Достаточно места для того, чтобы стиральная машина не стояла на собственном кабеле

ШАГ 2

Удаление транспортировочных болтов

Перед установкой стиральной машины необходимо удалить пять транспортировочных болтов на задней панели устройства.

1. Ослабьте все транспортировочные болты с помощью прилагаемого ключа.

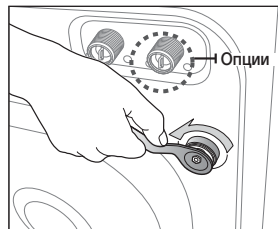

2. Держите болт гаечным ключом и извлеките его через широкую часть отверстия. Повторите процедуру для каждого болта.

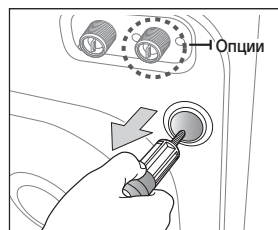

3. Закройте отверстия с помощью прилагаемых пластмассовых заглушек.

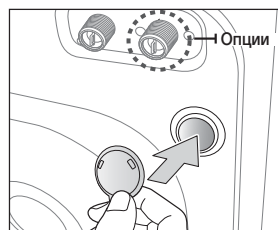

4. Положите транспортировочные болты в безопасное место, поскольку они могут пригодиться при транспортировке стиральной машины в будущем.

установка стиральной машины

ШАГ 3

Регулировка высоты ножек

 При установке стиральной машины необходимо убедиться, что обеспечен свободный доступ к вилке кабеля питания, шлангу подачи воды и сливной трубе.

1. Переместите стиральную машину в нужное место.

2. Выровняйте стиральную машину, поворачивая пальцами регулируемые ножки в обе стороны, как это необходимо.

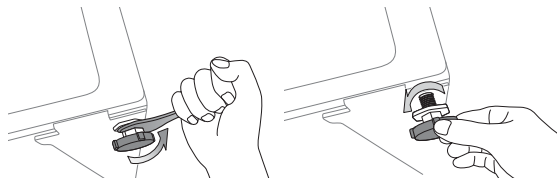

3. Когда стиральная машина будет выровнена, затяните гайки с помощью прилагаемого к стиральной машине гаечного ключа.

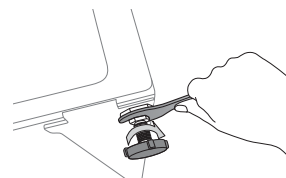

ШАГ 4

Подсоединение шланга подачи воды и шланга слива

Подключение шланга подачи воды

1. Возьмите шланг подачи холодной воды с Г-образной насадкой и подсоедините его к входному отверстию подачи холодной воды на задней панели машины. Затяните соединение вручную.

 Один конец шланга подачи воды необходимо подсоединить к стиральной машине, а другой – к водопроводному крану. Не растягивайте шланг подачи воды. Если шланг слишком короткий, замените шланг более длинным, выдерживающим высокое давление.

2. Подсоедините другой конец шланга подачи холодной воды к водопроводному крану с холодной водой и затяните соединение вручную. Если необходимо, можно изменить положение шланга подачи воды на стиральной машине. Для этого ослабьте соединение, поверните шланг и снова затяните соединение.

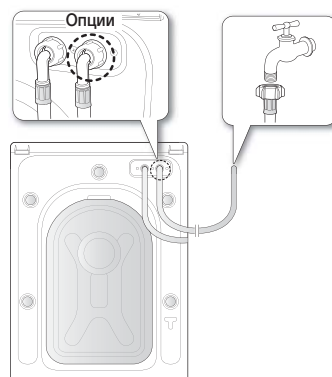

Для некоторых моделей с дополнительной подачей горячей воды:

1. Возьмите шланг подачи горячей воды с красной Г-образной насадкой и подсоедините к входному отверстию подачи горячей воды на задней панели машины. Затяните соединение вручную.
2. Подсоедините другой конец шланга подачи горячей воды к водопроводному крану с горячей водой и затяните соединение вручную.
3. Если требуется использовать только холодную воду, используйте Y-образную насадку.

Подсоединение шланга подачи воды (для некоторых моделей)

1. Снимите адаптер со шланга подачи воды.

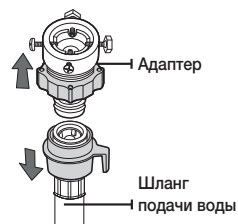

2. Сначала с помощью крестообразной отвертки ослабьте четыре винта на адаптере. Затем поворачивайте часть (2) адаптера в направлении, указанном стрелкой, пока не образуется зазор шириной около 5 мм.

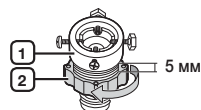

3. Подсоедините адаптер к водопроводному крану и туго затяните винты, поднимая адаптер вверх. Поверните часть (2) в направлении, указанном стрелкой, и соедините части (1) и (2).

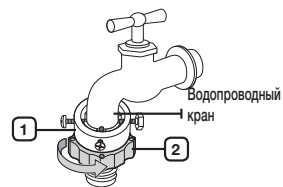

4. Подсоедините шланг подачи воды к адаптеру. Если отпустить часть (3), шланг автоматически подсоединится к адаптеру со щелчком.

 После подсоединения шланга подачи воды к адаптеру убедитесь, что он правильно подсоединен, опустив шланг вниз.

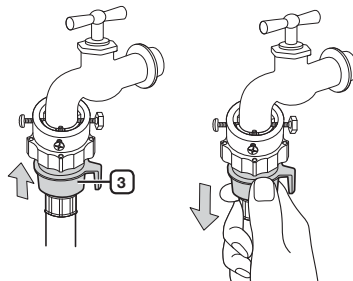

5. Подсоедините другой конец шланга подачи воды к впускному клапану для воды, расположенному на задней панели стиральной машины. Заверните шланг по часовой стрелке до упора.

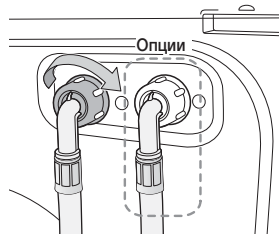

установка стиральной машины

6. Включите подачу воды и убедитесь, что из клапана подачи воды, крана или адаптера нет утечки. Если есть утечка воды, повторите предыдущие действия.



Не используйте стиральную машину, если обнаружена утечка. Это может привести к поражению электрическим током или травмам.

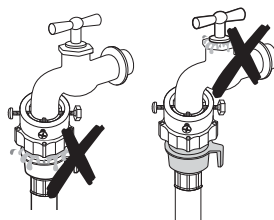

- Если на водопроводном кране имеется резьба, подсоедините шланг подачи воды к крану, как показано на рисунке.

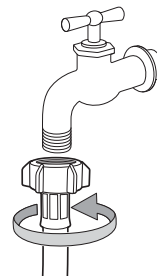

-  Для подачи воды используйте наиболее подходящий для этой цели водопроводный кран. В том случае если кран имеет квадратную форму или слишком большой диаметр, прежде чем подсоединять адаптер к водопроводному крану, извлеките промежуточное кольцо.

Подключение шланга Aqua (только для некоторых моделей)

Шланг Aqua специально разработан для защиты от утечки воды. Клапан Aqua Stop подключается к шлангу подачи воды Aqua и автоматически останавливает поток воды в случае повреждения шланга.

На клапане Aqua Stop также имеется **предупреждающий индикатор А**.

Подключите шланг Aqua с помощью клапана Aqua Stop к крану, как показано на рисунке.

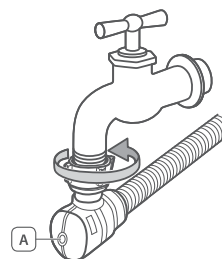

Подключение сливного шланга

Конец сливного шланга можно расположить тремя способами:

1. **Через бортик ванны:** Сливной шланг должен располагаться на высоте 60—90 см. Чтобы конец сливного шланга был изогнут, используйте прилагаемый пластиковый держатель шланга. Во избежание перемещения сливного шланга закрепите держатель на стене с помощью крючка или на водопроводном кране — с помощью веревки.

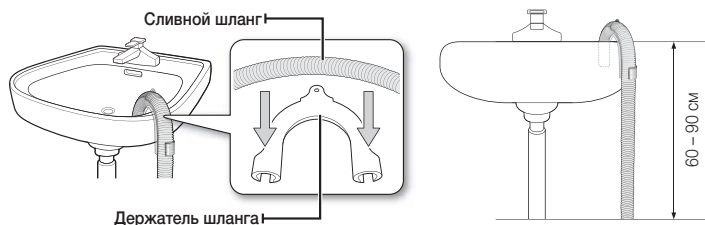

2. **В ответвление сливной трубы раковины:** Ответвление сливной трубы должно располагаться выше сифона слива раковины, чтобы конец шланга находился не ниже 60 см над уровнем пола.
3. **В сливной трубе:** рекомендуется использовать вертикальную трубу высотой 65 см; она должна быть не короче 60 см и не длиннее 90 см.



Требования к водонапорной трубе:

- минимальный диаметр — 5 см;
- минимальная пропускная способность — 60 литров в минуту.

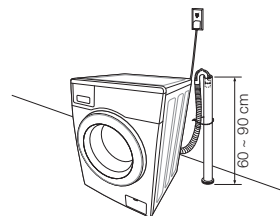

ШАГ 5

Питание стиральной машины

Подключите шнур питания к сетевой розетке (разрешенной электрической розетке 220–240 В/50 Гц переменного тока, защищенной с помощью предохранителя или автоматического выключателя). (Более подробную информацию на тему «**Электрическое питание и заземление**» см. на стр. 13)



Пробный запуск

Проверьте правильность установки стиральной машины, запустив режим **ПОЛОСКАНИЕ+ОТЖИМ** после завершения установки.

ШАГ 6

Режим калибровки

Стиральная машина Samsung автоматически определяет вес белья. Для более точного определения веса рекомендуется запустить режим калибровки сразу после установки стиральной машины. Для запуска режима калибровки, следуйте указаниям ниже.



Перед запуском режима калибровки убедитесь, что в барабане или на стиральной машине ничего нет.

1. Выключите стиральную машину.
2. Нажмите кнопку **Питание**, одновременно удерживая кнопки **Температура** и **Отсрочка**. Стиральная машина включится, и на дисплее отобразится сообщение "CLB".
3. Нажмите кнопку **Старт/Пауза**, чтобы запустить режим калибровки.
4. Барабан будет вращаться по часовой стрелке и против в течение примерно 3 минут.
5. По завершении режима калибровки на дисплее отобразится сообщение "End" (Готово), и стиральная машина отключится автоматически.
6. Теперь стиральная машина готова к использованию.

стирка белья

С новой стиральной машиной Samsung вам остается только решить, что нужно постирать в первую очередь.

ПЕРВАЯ СТИРКА БЕЛЬЯ

 Перед первой стиркой белья необходимо запустить полный цикл стирки без белья.

1. Нажмите кнопку **Питание**.
2. Добавьте небольшое количество средства для стирки в соответствующее отделение ① дозатора.
3. Включите подачу воды в стиральную машину.
4. Нажмите кнопку **Старт/Пауза**.

 При этом удалится вода, которая могла остаться в машине после испытаний, выполненных производителем.

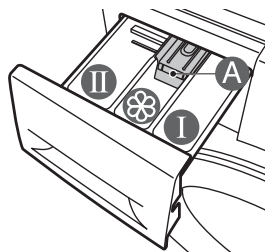

Отсек ①: Средство для предварительной стирки или крахмал.

Отсек ②: Средство для основной стирки, средство для смягчения воды, средство для предварительного замачивания, отбеливатель и пятновыводитель.

Отсек A: Добавки, например, кондиционер для белья или вспомогательные вещества (заполнять следует не выше нижнего края перегородки «A» (МАКС.))

ОБЩИЕ УКАЗАНИЯ

1. Загрузите белье в стиральную машину.

 Не перегружайте стиральную машину. Для определения объема загрузки для каждого типа белья см. таблицу на стр. 28.

- 
 - Убедитесь в том, что белье не попало в дверной прихлоп, поскольку это может привести к утечке воды.
 - После цикла стирки средство для стирки может остаться в резиновых компонентах передней части стиральной машины. Удалите оставшееся средство для стирки, поскольку это может вызвать утечку воды.
 - Не стирайте водоотталкивающие материалы.
2. Закройте дверь до щелчка.
3. Включите питание.
4. Добавьте в дозатор средство для стирки и добавки.
5. Выберите необходимый цикл и параметры для загрузки. Загорится индикатор стирки, и на дисплее отобразится предполагаемое время цикла стирки.
6. Нажмите кнопку **Старт/Пауза**.

ИСПОЛЬЗОВАНИЕ ПАНЕЛИ УПРАВЛЕНИЯ



1. Переключатель режимов

Выберите для цикла тип вращения и скорость отжима.

Более подробную информацию о каждом режиме см. в разделе «**Стирка белья с использованием переключателя циклов**» на стр. 26.

2. Цифровой графический дисплей



Отображение оставшегося времени режима стирки, всей информации о режиме стирки и сообщений об ошибках.

3. Кнопка Температура

Нажмите эту кнопку несколько раз для переключения доступных вариантов температуры воды: (Холодная вода , 20 °C, 30 °C, 40 °C, 60 °C и 95 °C).

4. Кнопка Отжим

Последовательно нажимайте кнопку для выбора скорости вращения для отжима.





WW60H2*****	Задержка полоскания,  , 400, 800, 1000, 1200 об/мин
Нет индикатора	Задержка полоскания: белье остается замоченным в воде, оставшейся после последнего полоскания. Чтобы вынуть белье, необходимо либо отжать его, либо слить воду. (Если все индикаторы отключены, то это означает Задержка полоскания).
Без отжима 	После последнего слива белье остается в барабане без отжима.

СТИРКА БЕЛЬЯ

5. Опции кнопки

Нажмите эту кнопку несколько раз для выбора параметров стирки:

Замачивание > Интенсивная > Предварительная > Полоскание+ > Замачивание + Полоскание+ > Интенсивная + Полоскание+ > Предварительная + Полоскание+ > выкл.

	<p>Замачивание : используйте эту функцию, чтобы эффективно удалить пятна на белье с помощью замачивания.</p> <ul style="list-style-type: none">• Функция Замачивание выполняется 13 минут перед циклом стирки.• Режим Замачивание продолжается 30 минут и разделен на шесть циклов; в течение одного цикла Замачивание барабан вращается в течение 1 минуты, а затем останавливается на 4 минуты.• Функция Замачивание доступна только для режимов: ХЛОПОК, СИНТЕТИКА, УДАЛЕНИЕ ПЯТЕН, ЕЖЕДНЕВ. СТИРКА, ИНТЕНСИВНАЯ СТИРКА ЕСО и ДЕТСКИЕ ВЕЩИ.
	<p>Интенсивная : используйте эту функцию, если белье сильно загрязнено и необходима интенсивная стирка. Время цикла стирки увеличивается для каждого режима. Функция интенсивной стирки доступна только для режимов: ХЛОПОК, СИНТЕТИКА, УДАЛЕНИЕ ПЯТЕН, ЕЖЕДНЕВ. СТИРКА, ИНТЕНСИВНАЯ СТИРКА ЕСО и ДЕТСКИЕ ВЕЩИ.</p>
	<p>Предварительная : используйте эту функцию для предварительной стирки белья до основного цикла. Функция предварительной стирки доступна только для режимов ХЛОПОК, СИНТЕТИКА, УДАЛЕНИЕ ПЯТЕН, ЕЖЕДНЕВ. СТИРКА, ИНТЕНСИВНАЯ СТИРКА ЕСО и ДЕТСКИЕ ВЕЩИ.</p>
	<p>Полоскание+ : нажмите эту кнопку для добавления дополнительных циклов полоскания. Функция Полоскание+ доступна только при использовании режимов: ХЛОПОК, СИНТЕТИКА, 15' БЫСТРАЯ СТИРКА, УДАЛЕНИЕ ПЯТЕН, ЕЖЕДНЕВ. СТИРКА, ИНТЕНСИВНАЯ СТИРКА ЕСО, ШЕРСТЬ, ДЕЛИКАТНЫЕ ТКАНИ, ПОЛОСКАНИЕ+ОТЖИМ и ДЕТСКИЕ ВЕЩИ.</p>

6. Кнопка Отсрочка

Нажмите эту кнопку несколько раз для переключения доступных параметров Отсрочка (от 3 до 19 часов с шагом в один час).

Отображаемое время обозначает время окончания цикла стирки.

	При выборе режима с поддержкой функции образования пузырьков включается соответствующий индикатор.
---	--

7. Кнопка Старт/Пауза

Нажмите для остановки или повторного запуска цикла стирки.

8. Кнопка Питание

Нажмите кнопку один раз для включения стиральной машины. Затем нажмите ее еще раз для выключения.

Если стиральная машина остается включенной более 10 минут и не производится никаких действий с кнопками, питание автоматически отключается.

ИСПОЛЬЗОВАНИЕ ПЕРЕКЛЮЧАТЕЛЯ РЕЖИМОВ

Режим	Описание и максимальный объем загрузки (кг)	
ХЛОПОК	Для средне- или слабозагрязненных изделий из хлопка, постельного белья, салфеток и скатертей, нижнего белья, полотенец, сорочек и т.п. Для постельного белья рекомендуемая скорость отжима составляет 800 об/мин (для загрузки 2 кг и меньше).	6
СИНТЕТИКА	Средне- или слабозагрязненные блузки, сорочки, и т.п., изготовленные из полиэстера (диолен, тревира), полиамида (перлон, нейлон) или аналогичного состава.	3
15' БЫСТРАЯ СТИРКА	Используется для слегка загрязненной одежды и одежды весом менее 2 кг, которую необходимо постирать быстро. Продолжительность составляет около 15 минут, но может изменяться в зависимости от напора воды, степени жесткости воды, температуры подаваемой воды, комнатной температуры, типа и объема стираемого белья и степени его загрязнения, используемого средства для стирки, равномерности загрузки, колебаний при подаче электропитания и выбора дополнительных параметров.  Объем моющего средства не должен превышать 20 г (при загрузке 2 кг белья); в противном случае порошок или средство останутся на белье после стирки.	2
ДЕТСКИЕ ВЕЩИ	Стирка при высокой температуре и дополнительные циклы полоскания гарантируют, что моющее средство не будет раздражать детскую кожу.	3
ЕЖЕДНЕВ. СТИРКА	Для часто стираемых вещей, таких как нижнее белье и сорочки.	3
УДАЛЕНИЕ ПЯТЕН	Для одежды с пятнами. Режим УДАЛЕНИЕ ПЯТЕН обеспечивает превосходное бережное удаление пятен и позволяет обойтись без предварительного застирывания. Для лучшего удаления пятен мы рекомендуем использовать в этом режиме опцию стирки при высокой температуре. При этом температура повышается с помощью внутреннего нагревателя и обеспечивает отстирывание самых разнообразных пятен.	3
ИНТЕНСИВНАЯ СТИРКА ECO	Низкотемпературный цикл ИНТЕНСИВНАЯ СТИРКА ECO гарантирует получение идеальных результатов стирки при экономии электроэнергии.	3
ВЕРХНЯЯ ОДЕЖДА	Для одежды из водоотталкивающих материалов, таких как альпинистские и лыжные костюмы, спортивная одежда. Данные виды ткани имеют специальные высокотехнологичные покрытия и содержат волокна, например спандекс, эластичное волокно и микроволокно.	2
ШЕРСТЬ	Только для шерсти, которую можно стирать в машине. Объем загрузки должен быть меньше 1,5 кг. В режиме стирки Wool (Шерсть) барабан выполняет аккуратные покачивания. Во время стирки используются движения покачивания и замачивание белья, обеспечивающие защиту шерстяных волокон от усадки/деформации и гарантирующие бережное очищение. Остановка и запуск стиральной машины во время замачивания не являются неполадкой. При стирке шерсти рекомендуется использовать нейтральное средство для стирки, которое обеспечивает лучшие результаты и более бережное обращение с шерстяными волокнами.	1,5
ДЕЛИКАТНЫЕ ТКАНИ	Для тонких тканей, бюстгалтеров, женского белья (шелк) и прочих тканей для ручной стирки. Для получения наилучших результатов используйте жидкое средство для стирки.	1,5
ОТЖИМ	Дополнительный цикл отжима для более тщательного отжима.	-
ПОЛОСКАНИЕ + ОТЖИМ	Используйте, когда нужно использовать только полоскание или чтобы добавить кондиционер-ополаскиватель для белья.	-

СТИРКА БЕЛЬЯ

Защита от детей

Функция Защита от детей позволяет блокировать кнопки, чтобы нельзя было изменить выбранный цикл стирки.

Включение/выключение

Если необходимо включить или выключить функцию Защита от детей, одновременно нажмите и удерживайте кнопки **Температура** и **Отжим** в течение 3 секунд. При включении данной функции начинает светиться индикатор "Защита от детей" .

 Когда включена функция Защита от детей, работает только кнопка **Питание**. Функция Защита от детей остается включенной даже после включения и выключения питания или после отключения и повторного подключения кабеля питания.

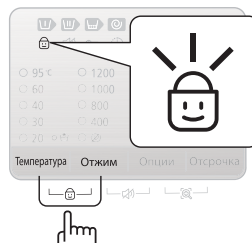

Без звука

Функцию Без звука можно выбрать во время любого режима. Если выбрана эта функция, звук будет отключен для всех режимов. Даже если питание включается и выключается несколько раз, настройки остаются неизменными.

Включение/выключение

Если необходимо включить или выключить функцию Без звука, одновременно нажмите и в течение 3 секунд удерживайте кнопки **Отжим** и **Опции**.

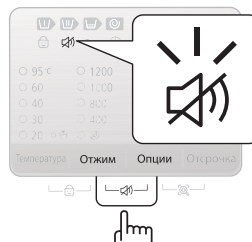

Smart Check

Эта функция позволяет проверить состояние стиральной машины с помощью смартфона.

-  Функция Smart Check оптимизирована для: смартфонов серии Galaxy и iPhone (не поддерживается на некоторых моделях)

Загрузка приложения Samsung Smart Washer

Загрузите приложение Samsung Smart Washer на мобильный телефон через Android market и Apple App store и установите его. Его легко можно найти по поиску "**Samsung Smart Washer**".

Использование функции Smart Check

1. Одновременно нажмите кнопки **Опции** и **Отсрочка** и удерживайте их нажатыми в течение 3 секунд при возникновении ошибки, чтобы запустить функцию Smart Check. Либо запустите функцию Smart Check, не нажимая никаких кнопок после включения стиральной машины.
2. Индикаторы на панели дисплея будут мигать по кругу в течение 2 или 3 секунд, затем на дисплее отобразится код Smart Check.

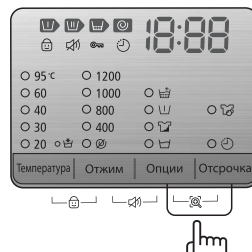

3. Запустите приложение **Samsung Smart Washer** на смартфоне и нажмите кнопку **Smart Check**.
 -  Название "Smart Check" может быть изменено на "Smart Care" в зависимости от выбранного языка.
4. Направьте камеру смартфона на код Smart Check на дисплее стиральной машины.
 - 
 - Если в дисплее стиральной машины отражается свет от лампочки накаливания или лампы дневного света, смартфон может не распознать код Smart Check.
 - Если смартфон держать под слишком большим углом к панели дисплея, он может не распознать код ошибки. Лучше всего держать смартфон так, чтобы панель дисплея и смартфон располагались параллельно или почти параллельно.
5. При правильной фокусировке код Smart Check автоматически распознается, и на смартфоне отобразится подробная информация о состоянии стиральной машины, об ошибке и способах ее устранения.
6. Если смартфон не распознает код Smart Check более двух раз, введите код Smart Check с панели стиральной машины в приложение Samsung Smart Washer вручную.

СТИРКА БЕЛЬЯ

Отсрочка

Можно запрограммировать стиральную машину так, чтобы она автоматически закончила стирку позже, выбрав время отсрочки на 3–19 часов (с шагом в 1 час). Отображаемое время обозначает время окончания стирки.

1. Вручную или автоматически установите программу для стиральной машины в соответствии с типом ткани белья, предназначенного для стирки.
2. Нажмите кнопку **Отсрочка** несколько раз, пока не будет установлено время отсрочки.
3. Нажмите кнопку **Старт/Пауза**. Загорится индикатор "Отсрочка" , и часы начнут обратный отсчет до заданного времени.
4. Чтобы отменить функцию Отсрочка, нажмите кнопку **Питание**, затем снова включите стиральную машину.

Стирка белья с использованием переключателя циклов

Благодаря автоматической системе переключения режимов, разработанной компанией Samsung, стирка с помощью данной стиральной машины выполняется очень легко. При выборе программы стирки машина сама устанавливает правильную температуру, время и скорость стирки.

1. Откройте водопроводный кран.
2. Нажмите кнопку **Питание**.
3. Откройте дверцу.
4. Загрузите поочередно вещи, размещая их свободно в барабане машины и избегая перегрузки.
5. Закройте дверцу.
6. Загрузите в соответствующие отсеки средство для стирки, кондиционер для белья и средство для предварительной стирки (если требуется).

 Функция предварительной стирки доступна только для режимов ХЛОПОК, СИНТЕТИКА, УДАЛЕНИЕ ПЯТЕН, ЕЖЕДНЕВ. СТИРКА, ИНТЕНСИВНАЯ СТИРКА ЕСО и ДЕТСКИЕ ВЕЩИ.

7. Используйте **переключатель режимов** для выбора необходимого цикла в соответствии с типом материала: ХЛОПОК, СИНТЕТИКА, 15' БЫСТРАЯ СТИРКА, ДЕТСКИЕ ВЕЩИ, ЕЖЕДНЕВ. СТИРКА, УДАЛЕНИЕ ПЯТЕН, ИНТЕНСИВНАЯ СТИРКА ЕСО, ВЕРХНЯЯ ОДЕЖДА, ШЕРСТЬ, ДЕЛИКАТНЫЕ ТКАНИ. На панели управления будут гореть соответствующие индикаторы.
8. Теперь с помощью соответствующих кнопок можно выбрать температуру стирки, количество полосканий, количество оборотов для отжима и время отсрочки.
9. Нажмите кнопку **Старт/Пауза**, и начнется стирка. Загорится индикатор стирки, и на дисплее отобразится оставшееся время цикла.

Функция паузы

В течение 5 минут после начала стирки можно добавлять или извлекать белье.

1. Нажмите кнопку **Старт/Пауза**, чтобы разблокировать дверцу.

 Дверцу нельзя открыть, если вода слишком ГОРЯЧАЯ или уровень воды слишком ВЫСОКИЙ.

2. После того как дверца была закрыта, нажмите кнопку **Старт/Пауза**, чтобы продолжить стирку.



Цикл стирки завершен.

После завершения всего цикла стирки питание стиральной машины отключается автоматически.

1. Откройте дверцу.
2. Извлеките белье.

Установка режима стирки вручную

Можно вручную установить режим стирки без использования переключателя циклов.

1. Откройте воду.
2. Нажмите кнопку **Питание** на стиральной машине.
3. Откройте дверцу.
4. Загрузите поочередно вещи, размещая их свободно в барабане машины и избегая перегрузки.
5. Закройте дверцу.
6. Добавьте средство для стирки и, если необходимо, кондиционер для белья или средство для предварительной стирки в соответствующие отсеки.
7. Нажмите кнопку **Температура** для выбора температуры (холодная вода , 20 °C, 30 °C, 40 °C, 60 °C и 95 °C).
8. Нажмите кнопку **Опции**, чтобы выбрать режим Полоскание+ и добавить дополнительное время полоскания.
Продолжительность стирки будет соответственно увеличена.
9. Нажмите кнопку **Отжим** для выбора количества оборотов для отжима.
При выборе функции Задержка полоскания из стиральной машины можно извлекать мокрое белье. (Нет индикатора: Задержка полоскания, : Без отжима)
10. Последовательно нажимайте кнопку **Отсрочка** для выбора нужного варианта для функции Отсрочка (от 3 до 19 часов с шагом в один час). Отображаемое время обозначает время окончания стирки.
11. Нажмите кнопку **Старт/Пауза** для запуска цикла стирки.

ИНСТРУКЦИИ ПО СТИРКЕ БЕЛЬЯ

Следуйте этим простым инструкциям для получения самого чистого белья и наилучших результатов стирки.

 Перед стиркой всегда проверяйте особенности ухода за тканью в соответствии с символом на этикетке.

Рассортируйте и постирайте белье в соответствии со следующими критериями:

- Ярлык с инструкцией по уходу: рассортируйте белье на изделия из хлопка, смешанных тканей, синтетики, шелка, шерсти и вискозы.
- Цвет: отделите цветные вещи от белых. Новые цветные вещи стирайте отдельно.
- Размер: загрузка разных по размеру вещей в один цикл обеспечит более эффективную стирку.
- Деликатность: Стирайте изделия из деликатных тканей отдельно, используя цикл стирки «Деликатные» для новых изделий из шерсти, штор и шелковых изделий. См. символы на этикетках вещей, предназначенных для стирки, или информацию по уходу за тканью в приложении.

Проверка карманов

Перед каждой стиркой освобождайте все карманы. Наличие небольших, твердых и острых предметов, например монеток, ножей, булавок и скрепок для бумаг может привести к повреждениям стиральной машины. Не стирайте белье с большими пряжками, пуговицами или другими металлическими предметами.

Металлические элементы на одежде могут повредить одежду и бак. Перед стиркой одежды с пуговицами и вышивкой выверните ее. Если во время стирки молнии брюк и курток открыты, корзина для отжима может быть повреждена. Перед стиркой молнии должны быть закрыты и закреплены с помощью шнура.

Одежда с длинными завязками может запутаться с другими предметами одежды и повредить их. Перед началом стирки убедитесь в том, что завязки закреплены.

Предварительная стирка изделий из хлопка

Стиральная машина при использовании современных средств для стирки обеспечивает превосходные результаты стирки, экономя электроэнергию, время, воду и средства для стирки. Однако если хлопковые вещи особенно сильно загрязнены, используйте для их стирки программу предварительной стирки в сочетании со средством для стирки на основе белков.

СТИРКА БЕЛЬЯ

Определение объема загрузки

Не перегружайте стиральную машину. В противном случае результаты стирки будут неудовлетворительными. Для определения объема загрузки в соответствии с типом белья используйте приведенную ниже таблицу.

Тип ткани	Объем загрузки
ХЛОПОК	6 кг
СИНТЕТИКА	3 кг
ДЕЛИКАТНЫЕ ТКАНИ	1,5 кг
ВЕРХНЯЯ ОДЕЖДА	2 кг

-  Если белье загружено неравномерно (на дисплее загорается индикатор UE), перераспределите белье.
Если белье загружено неравномерно, эффективность отжима может снизиться.
- Время стирки может увеличиться или может снизиться эффективность отжима.

Бюстгалтеры (которые можно стирать в воде) следует стирать в специальных мешочках (приобретаются отдельно).

- Металлические детали бюстгалтеров могут прорвать ткань и повредить белье. Поэтому их следует класть в мешки для стирки белья из тонкой ткани.
- Мелкие, легкие предметы одежды, например носки, перчатки, чулки и носовые платки могут застрять рядом с загрузочным отверстием. Их следует класть в мешки для стирки белья из тонкой ткани.

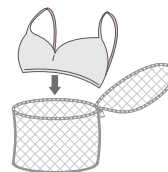

Не следует стирать мешочки для белья пустыми.

Это может привести к сильной вибрации и сместить стиральную машину, что будет способствовать возникновению травм.

СВЕДЕНИЯ О СРЕДСТВАХ ДЛЯ СТИРКИ И ДОБАВКАХ

Использование средств для стирки

Тип средства для стирки должен соответствовать типу ткани (хлопок, синтетика, деликатные ткани, деликатная стирка шерсти), ее цвету, температуре стирки и степени загрязнения. Всегда используйте средства для стирки с низким пенообразованием, разработанные для автоматических стиральных машин.



Следуйте рекомендациям изготовителя средства для стирки, исходя из объема белья, степени загрязнения и жесткости используемой воды. Если степень жесткости воды не известна, обратитесь в организацию, обеспечивающую водоснабжение.



-  Не используйте затвердевшие или застывшие средства для стирки, поскольку они могут оставаться в машине во время цикла полоскания. Это может привести к некачественному полосканию белья или переливанию воды через край вследствие блокировки отверстий.
-  При стирке в режиме Шерсть принимайте во внимание следующее.
 - Используйте нейтральное жидкое моющее средство для шерсти.
 - При использовании стирального порошка он может остаться на вещах и вызвать повреждение материала (шерсти).

Отсек средств для стирки

Данная стиральная машина оснащена отдельными отсеками для моющего средства и кондиционера для белья. Перед запуском стиральной машины добавьте в соответствующие отсеки все необходимые добавки для стирки.

 НЕ открывайте отсеки средств для стирки во время работы машины.

1. Выдвиньте дозатор с левой стороны от панели управления.
2. Перед запуском стиральной машины добавьте в отсек для моющих средств  рекомендуемое количество средства для стирки.
3. При необходимости добавьте рекомендуемое количество кондиционера для белья  в соответствующий отсек.

 **ВНИМАНИЕ** НЕ добавляйте порошковые/жидкие **моющие средства** в отсек для кондиционера .

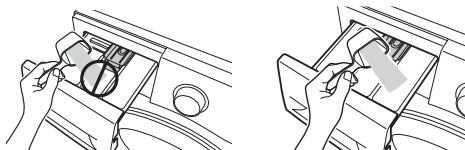
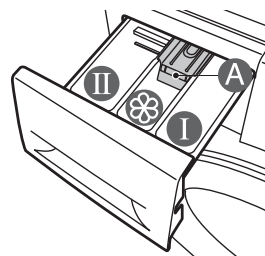

4. При использовании цикла предварительной стирки рекомендуемое количество средства для стирки следует добавить в отсек для предварительной стирки .

 При стирке больших предметов одежды НЕ используйте следующие типы средств для стирки.

- Средства для стирки в таблетках и капсулах
- Средства для стирки при использовании шара и сетки

 Концентрированные или густые кондиционеры для белья перед загрузкой в отсек следует разбавлять небольшим количеством воды (для предотвращения переливания через край вследствие блокировки отверстий).

 При закрытии дозатора после добавления кондиционера в соответствующий отсек проследите, чтобы кондиционер не переливался через край отсека.

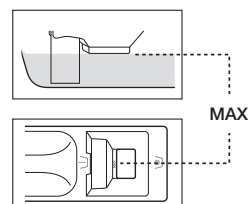

ЧИСТКА И ОБСЛУЖИВАНИЕ СТИРАЛЬНОЙ МАШИНЫ

Поддержание чистоты стиральной машины позволяет улучшить ее производительность, избежать мелкого ремонта и продлить срок службы.

АВАРИЙНЫЙ СЛИВ ВОДЫ ИЗ СТИРАЛЬНОЙ МАШИНЫ

1. Отключите стиральную машину от источника питания.
2. Откройте крышку фильтра с помощью монетки или ключа.

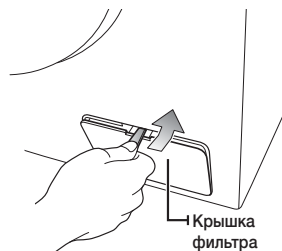

3. Переместите шланг аварийного слива вперед, чтобы снять его с держателя.

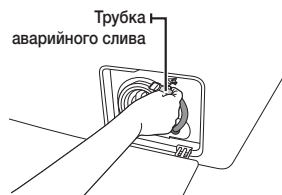

4. Снимите заглушку, закрывающую шланг аварийного слива.
5. Дайте воде стечь в таз.
- ☑ Количество остаточной воды может превышать ожидаемое. Подготовьте большую чашку.
6. Наденьте заглушку на шланг аварийного слива и закрепите шланг аварийного слива на держателе.
7. Установите крышку фильтра на место.

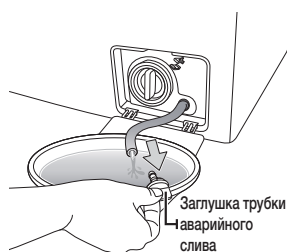

ЧИСТКА ВНЕШНЕЙ ПОВЕРХНОСТИ СТИРАЛЬНОЙ МАШИНЫ

1. Протрите поверхности стиральной машины, включая панель управления, мягкой тканью с использованием неабразивных бытовых чистящих средств.
2. Вытрите поверхность насухо мягкой тканью.
3. Избегайте попадания воды на поверхность стиральной машины.

ЧИСТКА ДОЗАТОРА И НИШИ ДОЗАТОРА

1. Нажмите освобождающий рычаг, расположенный внутри дозатора, и извлеките дозатор.
2. Извлеките освобождающий рычаг из дозатора.



3. Промойте все части отсека проточной водой.

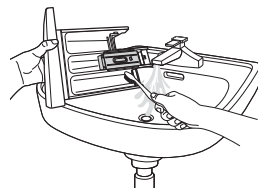

4. Очистите нишу для отсека с помощью старой зубной щетки.
5. Установите перегородку для жидких средств для стирки на место, плотно вставив ее в отсек.
6. Установите обратно отсек средств для стирки.
7. Для удаления оставшегося средства для стирки включите цикл полоскания без белья в барабане.

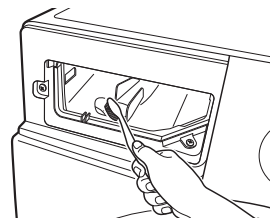

ЧИСТКА И ОБСЛУЖИВАНИЕ СТИРАЛЬНОЙ МАШИНЫ

ЧИСТКА ФИЛЬТРА ДЛЯ МУСОРА

Рекомендуется очищать фильтр для мусора 5-6 раз в год или при появлении сообщения об ошибке «5E». (См. раздел «Аварийный слив воды из стиральной машины» на предыдущей стр.)



Перед очисткой фильтра для мусора извлеките шнур питания из розетки.

1. Слейте оставшуюся воду (см. раздел «Аварийный слив воды из стиральной машины» на стр. 30).

 Если вы отсоедините фильтр, не слив остатки воды, оставшаяся вода может вытечь.

2. Откройте крышку фильтра с помощью монетки или ключа.
3. Выверните заглушку трубки аварийного слива, повернув ее влево, и слейте всю воду.
4. Отверните заглушку фильтра для мусора (A).

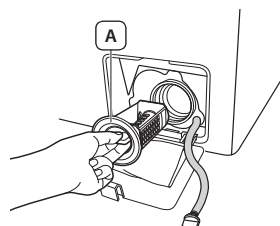

5. Смойте грязь и удалите другой мусор из фильтра. Убедитесь, что лопасти сливного насоса, расположенные сзади фильтра для мусора, не загрязнены.
6. Установите заглушку фильтра для мусора на место.
7. Установите крышку фильтра на место.

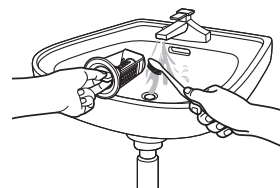

 Не забудьте установить обратно фильтр для мусора после его очистки. Если фильтр для мусора не вставлен в машинку, то могут возникнуть сбои в работе или утечка воды.

 Надежно закройте фильтр для мусора после очистки. В противном случае возможны сбои в работе или утечка воды.

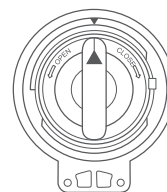

ЧИСТКА СЕТЧАТОГО ФИЛЬТРА ШЛАНГА ПОДАЧИ ВОДЫ

Следует очищать сетчатый фильтр шланга подачи воды как минимум раз в год или в случае появления на дисплее сообщения об ошибке «4E»:

1. Выключите подачу воды в стиральную машину.
2. Снимите шланг, закрепленный на задней панели стиральной машины. Для предотвращения выливания воды вследствие образования давления воздуха в шланге, закройте шланг тканью.
3. С помощью пассатижей осторожно извлеките сетчатый фильтр, расположенный на конце шланга, и промойте его водой до полной очистки. Прочистите также внутреннюю и наружную поверхности резьбового соединения.
4. Установите фильтр на место.
5. Подсоедините шланг к стиральной машине.
6. Убедитесь, что на местах соединений нет утечек воды, и включите кран.

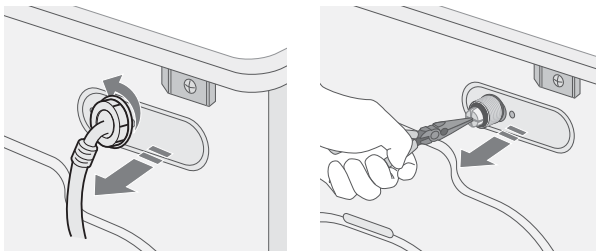

РЕМОНТ ЗАМЕРЗШЕЙ СТИРАЛЬНОЙ МАШИНЫ

Если температура упала ниже точки замерзания воды, и стиральная машина замерзла, выполните следующие действия:

1. Отключите стиральную машину от источника питания.
2. Поливайте теплой водой кран, чтобы можно было отсоединить шланг.
3. Снимите шланг подачи воды и положите его в теплую воду.
4. Налейте теплую воду в барабан стиральной машины и оставьте ее в нем на 10 минут.
5. Снова подсоедините шланг подачи воды к крану и проверьте, исправны ли функции подачи воды и слива.

ХРАНЕНИЕ СТИРАЛЬНОЙ МАШИНЫ

Если необходимо хранить стиральную машину продолжительное время, лучше всего слить воду и отключить машину от сети. Стиральная машина может стать неисправной, если перед помещением ее на хранение не слить воду из шлангов и внутренних компонентов.

1. Выберите режим 15' БЫСТРАЯ СТИРКА и добавьте отбеливатель в отсек для отбеливателя. Запустите на стиральной машине цикл стирки без загрузки белья.
2. Заверните водопроводные краны и отсоедините шланги забора воды.
3. Отключите стиральную машину от электросети и оставьте дверцу открытой, чтобы в барабане циркулировал воздух.

 Если стиральная машина хранилась при температуре ниже ноля, дайте время, чтобы оставшаяся в машине вода оттаяла, перед ее использованием.

ПОИСК И УСТРАНЕНИЕ НЕИСПРАВНОСТЕЙ И ИНФОРМАЦИОННЫЕ КОДЫ

ПРОВЕРЬТЕ СЛЕДУЮЩИЕ ПУНКТЫ, ЕСЛИ СТИРАЛЬНАЯ МАШИНА...

НЕИСПРАВНОСТЬ	СПОСОБ УСТРАНЕНИЯ
Не запускается	<ul style="list-style-type: none">• Убедитесь, что стиральная машина подключена к источнику питания.• Убедитесь, что дверца плотно закрыта.• Убедитесь, что открыты водопроводные краны.• Убедитесь, что нажата кнопка Старт/Пауза.
Заполнена водой недостаточно или вода отсутствует	<ul style="list-style-type: none">• Полностью откройте водопроводный кран.• Убедитесь, что шланг подачи воды не замерз.• Затяните шланги подачи воды.• Очистите фильтр шланга подачи воды.
После завершения цикла стирки в отсеке содержит средство для стирки	<ul style="list-style-type: none">• Убедитесь, что стиральная машина работает при достаточном напоре воды.• Убедитесь, что средство для стирки добавлено в центр дозатора.
Вибрирует или работает слишком шумно	<ul style="list-style-type: none">• Убедитесь, что стиральная машина установлена на ровную поверхность. Если поверхность неровная, отрегулируйте высоту ножек, чтобы выровнять устройство.• Убедитесь, что удалены транспортировочные болты.• Убедитесь, что стиральная машина не соприкасается ни с какими другими предметами.• Убедитесь, что белье загружено равномерно.
Стиральная машина не сливает воду и/или не отжимает белье	<ul style="list-style-type: none">• Выпрямите сливной шланг. Устраните изгибы шлангов.• Убедитесь, что фильтр для мусора не забит грязью.
Дверца заблокирована в закрытом положении и не открывается.	<ul style="list-style-type: none">• Убедитесь, что вы слили всю воду из барабана.• Убедитесь, что индикатор блокировки дверцы не горит. Индикатор блокировки дверцы отключается после осушения.

Если проблему устранить не удается, обратитесь в местный центр по обслуживанию клиентов Samsung.

ИНФОРМАЦИОННЫЕ КОДЫ

Если наблюдается сбой в работе стиральной машины, на дисплее отображается информационный код. Если подобное происходит, посмотрите информацию в данной таблице и попытайтесь использовать предложенное решение проблемы перед тем, как звонить в службу поддержки клиентов.

ОБОЗНАЧЕНИЕ КОДА	СПОСОБ УСТРАНЕНИЯ
dE	<ul style="list-style-type: none"> Убедитесь, что дверца плотно закрыта. Убедитесь, чтобы белье не защемяно дверцей.
4E	<ul style="list-style-type: none"> Убедитесь, что открыты водопроводные краны (кран). Проверьте напор воды. Очистите сетчатые фильтры отверстий подачи воды. Убедитесь, что шланг подачи воды не изогнут и не забит. При этой ошибке стиральная машина автоматически производит слив воды в течение 3 минут. Обратите внимание, что кнопка питания в течение этого процесса недоступна.
5E	<ul style="list-style-type: none"> Очистите фильтр для мусора. Убедитесь, что сливной шланг подсоединен правильно.
UE	<ul style="list-style-type: none"> Белье загружено неравномерно. Перераспределите белье. В случае стирки только одной вещи (например, махрового халата или джинсов) результат заключительного отжима может быть неудовлетворительным, и на дисплее отобразится сообщение об ошибке «UE».
cE/3E/Uc	<ul style="list-style-type: none"> Обратитесь в службу поддержки.























При отображении любых других кодов или если предложенное решение не устраняет проблему, обратитесь в сервисный центр по обслуживанию клиентов Samsung или к местному дилеру компании Samsung.

ПРИЛОЖЕНИЕ

ОПИСАНИЕ СИМВОЛОВ НА ЭТИКЕТКАХ ОДЕЖДЫ

Следующие символы обозначают указания по уходу за одеждой. Этикетки на одежде содержат четыре символа в следующем порядке: стирка, отбеливание, сушка и глажение, сухая чистка, если необходимо.

Использование символов обеспечивает согласованность среди производителей местных и импортируемых товаров. Следуйте указаниям на этикетках, чтобы продлить срок службы одежды и устранить проблемы, связанные со стиркой.

	Прочный материал		Можно гладить при температуре 100 °C (макс.)
	Деликатная ткань		Нельзя гладить
	Можно стирать при температуре 95 °C		При химической чистке можно использовать любой растворитель
	Можно стирать при температуре 60 °C		Сухая химическая чистка только с использованием перхлорида, легко испаряющегося топлива, чистого спирта или чистящего средства R113
	Можно стирать при температуре 40 °C		Химическая чистка только с использованием авиационного бензина, чистого спирта или чистящего средства R113
	Можно стирать при температуре 30 °C		Нельзя использовать сухую химическую чистку
	Можно стирать только вручную		Сушка на плоской поверхности
	Только сухая химическая чистка		Можно вешать для сушки
	Можно отбеливать в холодной воде		Сушить на плечиках для одежды
	Не использовать отбеливатель		Можно сушить в сушилке при нормальной температуре
	Можно гладить при температуре 200 °C (макс.)		Можно сушить в сушилке при пониженной температуре
	Можно гладить при температуре до 150 °C		Нельзя сушить в сушилке

ЗАЩИТА ОКРУЖАЮЩЕЙ СРЕДЫ

- Данное устройство изготовлено из материалов, подлежащих вторичной переработке. Если вы решили выбросить устройство, следуйте местным правилам по утилизации бытовых отходов. Отрежьте кабель питания, чтобы устройство нельзя было подключить к источнику питания. Снимите дверцу, чтобы животные или маленькие дети не оказались запертыми в устройстве.
- Не превышайте количество средства для стирки, рекомендованное в инструкциях производителя.
- Используйте пятновыводители и отбеливатели перед запуском цикла стирки, только если это крайне необходимо.
- Экономьте воду и электроэнергию, полностью загружая машину при стирке (точный вес загружаемого белья зависит от используемой программы стирки).

ЗАЯВЛЕНИЕ О СООТВЕТСТВИИ СТАНДАРТАМ

Данное устройство соответствует европейским требованиям по безопасности, директиве ЕС 93/68 и стандарту EN 60335.

ТЕХНИЧЕСКИЕ ХАРАКТЕРИСТИКИ

ТИП		СТИРАЛЬНАЯ МАШИНА С ФРОНТАЛЬНОЙ ЗАГРУЗКОЙ	
МОДЕЛЬ		WW60H2*****	
ГАБАРИТЫ		Ш. 600 мм X Г. 450 мм X В. 850 мм	
ДАВЛЕНИЕ ВОДЫ		50 ~ 800 кПа	
ОБЪЕМ ВОДЫ		39 л	
ВЕС БЕЗ УПАКОВКИ		54 кг	
ОБЪЕМ ЗАГРУЗКИ ДЛЯ СТИРКИ И ОТЖИМА		6 кг	
ПОТРЕБЛЯЕМАЯ МОЩНОСТЬ	СТИРКА	220 В	150 Вт
		240 В	150 Вт
	СТИРКА И НАГРЕВАНИЕ	220 В	2000 Вт
		240 В	2400 Вт
	SPIN (ОТЖИМ)	230 В	530 Вт
СЛИВ		34 Вт	
ОБОРОТЫ ОТЖИМА	ОБ/МИН	1200	

Внешний вид и характеристики изделия могут изменяться без предварительного уведомления в целях усовершенствования изделия.

Подлежит использованию по назначению в нормальных условиях
 Рекомендуемый период: 7 лет
 Изготовитель оставляет за собой право изменять дизайн и спецификации без предварительного уведомления

ЭНЕРГЕТИЧЕСКАЯ ЭФФЕКТИВНОСТЬ

ЭНЕРГЕТИЧЕСКАЯ ЭФФЕКТИВНОСТЬ	
Изготовитель	Samsung
Модель	WW60H2****
Низкий расход энергии Высокий расход энергии	A
Потребление электроэнергии, кВт•ч / цикл стирка и отжим при полной загрузке при 60 °С	1,02
Класс качества стирки А: максимальный G: минимальный	A
Класс качества отжима А: максимальный G: минимальный	B
Максимальная частота вращения, об/мин	1200
Загрузка стиральной машины, кг стирка	6,0
расход воды за цикл, л	39
Корректированный уровень звуковой мощности, дБА стирка отжим	61 77

* На продукте присутствует наклейка с информацией о его энергетической эффективности

ПРИЛОЖЕНИЕ



Страна изготовления : Произведено в России

Производитель :

Samsung Electronics Co., Ltd /Самсунг Электроникс Ко., Лтд

Адрес изготовителя :

Республика Корея, (Мэтан-донг) 129, Самсунг-ро, Енгтонг-гу, г. Сувон, Кёнги-до, 443-742

Место производства :

Калужская область, Боровский район, д. Коряково, Первый Северный проезд, Владение 1

Импортер В России :

ООО «Самсунг Электроникс Рус Компани» 125009 г. Москва, ул. Воздвиженка д. 10.

Орган по сертификации :

ПРОДУКЦИИ И УСЛУГ «ПОЛИСЕРТ» АВТОНОМНОЙ НЕКОММЕРЧЕСКОЙ ОРГАНИЗАЦИИ ПО СЕРТИФИКАЦИИ «ЭЛЕКТРОСЕРТ».

Российская Федерация, 129110, г. Москва, ул. Щепкина, д. 47.

Сертификат : ТС RU С-KR.АЮ64.В.01120

Срок действия : с 13.05.2014 по 12.05.2019



Символ "не для пищевой продукции" применяется в соответствии с техническим регламентом Таможенного союза "О безопасности упаковки" 005/2011 и указывает на то, что упаковка данного продукта не предназначена для повторного использования и подлежит утилизации. Упаковку данного продукта запрещено использовать для хранения пищевой продукции.



Символ "петля Мебиуса" указывает на возможность утилизации и упаковки. Символ может быть дополнен обозначением материала упаковки в виде цифрового и/или буквенного обозначения.

В СЛУЧАЕ ВОЗНИКНОВЕНИЯ ВОПРОСОВ ИЛИ КОММЕНТАРИЕВ

СТРАНА	ТЕЛЕФОН	ВЕБ-САЙТ
RUSSIA	8-800-555-55-55	www.samsung.com/ru/support
GEORGIA	0-800-555-555	www.samsung.com/support
ARMENIA	0-800-05-555	www.samsung.com/support
AZERBAIJAN	088-55-55-555	www.samsung.com/support
KAZAKHSTAN	8-10-800-500-55-500(GSM: 7799, VIP care 7700)	www.samsung.com/support
UZBEKISTAN	8-10-800-500-55-500	www.samsung.com/support
KYRGYZSTAN	8-10-800-500-55-500	www.samsung.com/kz_ru/support
TADJIKISTAN	8-10-800-500-55-500	www.samsung.com/support
MONGOLIA	7-800-555-55-55	www.samsung.com/support
UKRAINE	0-800-502-000	www.samsung.com/ua/support (Ukrainian) www.samsung.com/ua_ru/support (Russian)
BELARUS	810-800-500-55-500	www.samsung.com/support
MOLDOVA	0-800-614-40	www.samsung.com/support

DC68-03453A-01

WW60H2****



Пральна машина

Посібник користувача

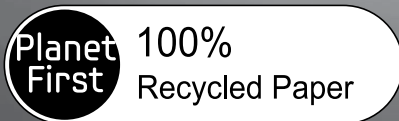

Цей посібник користувача виготовлено з переробленого паперу.

лише уявіть МОЖЛИВОСТІ

Дякуємо, що придбали цей виріб компанії Samsung.



ЗМІСТ

ВСТАНОВЛЕННЯ ПРАЛЬНОЇ МАШИНИ

12

- 12 Перевірка деталей пральної машини
- 13 Дотримання вимог зі встановлення
- 13 Під'єднання до електромережі і заземлення
- 13 Водопостачання
- 14 Зливна система
- 14 Підлога
- 14 Температура навколишнього середовища
- 14 Встановлення у ніші чи шафці
- 14 Встановлення пральної машини

ПРАННЯ БІЛИЗНИ

20

- 20 Перше прання
- 20 Основні вказівки
- 21 Використання панелі керування
- 23 Використання перемикача режимів
- 24 Замок від дітей
- 24 Вимкнення звуку
- 25 Технологія Smart Check
- 26 Відкладення завершення
- 26 Прання білизни із використанням перемикача режимів
- 27 Прання одягу вручну
- 27 Рекомендації щодо прання білизни
- 28 Інформація про засоби для прання та додатки
- 28 Який засіб для прання використовувати
- 29 Щухлядка для пральних засобів

ЧИЩЕННЯ І ДОГЛЯД ЗА ПРАЛЬНОЮ МАШИНОЮ

30

- 30 Злив води у випадку аварійної ситуації
- 30 Чищення зовнішньої поверхні машини
- 31 Чищення щухлядки для засобів для прання і ніші
- 32 Чищення фільтра для сміття
- 33 Чищення сітчастого фільтра шланга подачі води
- 33 Ремонт замерзлої пральної машини
- 33 Зберігання пральної машини

УСУНЕННЯ НЕСПРАВНОСТЕЙ ТА ІНФОРМАЦІЙНІ КОДИ

34

- 34 Несправності і способи їх усунення
- 35 Інформаційні коди

ДОДАТОК

36

- 36 Таблиця символів догляду за тканинами
- 36 Захист навколишнього середовища
- 36 Заява про відповідність стандартам
- 37 Технічні характеристики
- 38 Енергетична ефективність (мікрофіша)
- 39 Інформація про основні програми прання

Інформація з техніки безпеки

Вітаємо вас із придбанням пральної машини Samsung. У цьому посібнику міститься важлива інформація щодо встановлення, використання і догляду за пральною машиною. Щоб уповні скористатися перевагами та функціями пральної машини, прочитайте цей посібник користувача.

ЩО ПОТРІБНО ЗНАТИ ПРО ІНСТРУКЦІЇ З ТЕХНІКИ БЕЗПЕКИ



Уважно прочитайте цей посібник користувача для безпечного та ефективного використання пральної машини і зберігайте його в надійному місці біля пристрою для майбутньої довідки. Використовуйте цей пристрій лише за призначенням, як вказано в цьому посібнику користувача.

Попередження і важливі інструкції у цьому посібнику користувача не охоплюють усі можливі умови та ситуації. Користувач повинен керуватись здоровим глуздом і бути уважним та обережним під час встановлення, догляду та експлуатації пральної машини.

Оскільки подані нижче інструкції з експлуатації стосуються різних моделей, характеристики вашої пральної машини можуть дещо відрізнятися від тих, що в цьому посібнику, і не всі попереджувальні позначки потрібно буде брати до уваги. Якщо у вас виникають запитання, зверніться до найближчого сервісного центру або відвідайте веб-сайт www.samsung.com для отримання технічної підтримки та інформації.

ВАЖЛИВІ СИМВОЛИ БЕЗПЕКИ І ЗАСТЕРЕЖЕННЯ

Символи і знаки, які використовуються у цьому посібнику користувача:

 ПОПЕРЕДЖЕННЯ	Небезпечні дії, які можуть спричинити серйозні травми, смерть та/або пошкодження майна .
 УВАГА	Небезпечні дії, які можуть спричинити травми та/або пошкодження майна .
 УВАГА	Щоб зменшити ризик займання, вибуху, ураження електричним струмом або травмування під час користування пральною машиною, дотримуйтесь основних правил техніки безпеки.
	НЕ намагайтеся виконати цю дію.
	НЕ розбирайте виріб.
	НЕ торкайтесь.
	Чітко дотримуйтесь вказівок.
	Вийміть вилку з розетки.
	Перевірте, чи машину заземлено, щоб уникнути ураження електричним струмом.
	Зателефонуйте до сервісного центру по допомогу.
	Примітка

Ці попереджувальні позначки подано для запобігання травмуванню користувача чи інших осіб. Чітко їх дотримуйтесь.

Прочитавши цей розділ, зберігайте його у надійному місці для довідки у майбутньому.

Інформація з техніки безпеки

- ★ Перш ніж використовувати пристрій, прочитайте усі інструкції.

Як і будь-яке обладнання, яке використовує електроенергію і рухомі деталі, цей виріб може становити небезпеку. Щоб безпечно використовувати пристрій, ознайомтеся з його роботою і будьте обережні під час його експлуатації.

Не дозволяйте дітям (чи домашнім тваринам) гратися всередині пральної машини чи зверху на ній. Дверцята пральної машини зсередини відкрити важко, і якщо діти у ній застрягнуть, то можуть зазнати серйозних травм.



Цей пристрій не призначений для використання особами (зокрема дітьми) з обмеженими фізичними чи розумовими можливостями, або особами, які не мають достатнього досвіду чи знань, якщо вони перебувають без нагляду відповідальної за їх безпеку особи або не навчені безпечно користуватися пристроєм.

За малими дітьми слід наглядати, щоб вони не гралися пристроєм.

Для використання у Європі: Цей пристрій можуть використовувати діти, старші 8 років, і особи з обмеженими фізичними, сенсорними чи розумовими можливостями або особами, які не мають достатнього досвіду чи знань, якщо вони перебувають під наглядом відповідальної за їхню безпеку особи або навчені безпечно користуватися пристроєм, а також усвідомлюють усі ризики. Слідкуйте, щоб діти не гралися пристроєм. Слідкуйте, щоб діти не чистили і не обслуговували пристрій без нагляду.

Якщо кабель живлення пошкоджено, задля уникнення небезпеки його має замінити виробник, працівник служби обслуговування чи кваліфікований спеціаліст.

Пристрій слід розташовувати поблизу розетки, кранів водопостачання і стічних труб.

Якщо ваша модель машини має вентиляційні отвори в основі, слідкуйте, щоб вони не затулялися килимком.

Необхідно використовувати нові комплекти шлангів, які постачаються з машиною; використання старих комплектів шлангів не допускається.

Увага. Задля уникнення небезпеки ненавмисного скидання запобіжника захисту від перегрівання пристрій не можна підключати до зовнішнього вимикача, керованого таймером, або до джерела живлення, струм у якому регулярно вимикається та вмикається енергокомпанією.

Інформація з техніки безпеки



ПОПЕРЕДЖУВАЛЬНІ ПОЗНАЧКИ, ЯКІ ОБОВ'ЯЗКОВО СЛІД БРАТИ ДО УВАГИ ПІД ЧАС ВСТАНОВЛЕННЯ



Встановлювати пристрій повинні кваліфіковані особи або сервісна компанія.

- Недотримання цієї вимоги може спричинити ураження електричним струмом, займання, вибух, проблеми із пристроєм або травмування користувача.

Пристрій важкий, тому підіймайте його обережно.

Вставляйте кабель живлення у розетку змінного струму 220 В/50 Гц/15 А або більше та використовуйте її лише для цього пристрою. Не використовуйте подовжувач.

- Під'єднання до розетки інших пристроїв за допомогою подовжувача з кількома розетками чи кабелю-подовжувача може спричинити ураження електричним струмом або займання.
- Значення напруги, частоти та струму має відповідати значенню, вказаному в технічних характеристиках пристрою. Недотримання цієї вимоги може спричинити ураження електричним струмом або займання. Вставте вилку в розетку, добре зафіксувавши.

Регулярно витирайте із роз'ємів і контактів штепселя сторонні речовини (наприклад, бруд або воду) сухою ганчіркою.

- Вийміть штепсель і почистьте його сухою ганчіркою.
- Недотримання цієї вимоги може спричинити ураження електричним струмом або займання.

Вставляйте вилку в розетку правильною стороною, щоб кабель був спрямований на підлогу.

- Якщо неправильно вставити штепсель у розетку, це може пошкодити електричні дрони кабелю, що може спричинити ураження електричним струмом або займання.

Зберігайте весь пакувальний матеріал подалі від дітей, оскільки він може становити для них небезпеку.

- Якщо дитина надіне на голову упаковку, це може спричинити душення.

Якщо пристрій, вилку або кабель живлення пошкоджено, зверніться до найближчого сервісного центру.



Пристрій має бути заземлено належним чином.

Не заземлюйте пристрій до газової труби, пластмасової водопровідної труби або телефонної лінії.

- Це може спричинити ураження електричним струмом, займання, вибух або проблеми із пристроєм.
- Не під'єднуйте кабель живлення до розетки без належного заземлення. Заземлення має бути виконано із дотриманням вимог місцевого та державного законодавства.



Не встановлюйте пристрій біля обігрівачів і легкозаймистих матеріалів.

Не встановлюйте пристрій у вологих і брудних місцях, а також у місцях із потраплянням прямих сонячних променів та води (дощу).

Не встановлюйте пристрій у місцях із низькими температурами.

- На морозі трубки можуть потріскати.

Не встановлюйте пристрій у місцях, де може витікати газ.

- Це може призвести до займання або ураження електричним струмом.

Не використовуйте електричний трансформатор.

- Це може призвести до займання або ураження електричним струмом.

Не використовуйте пошкоджені вилку, кабель живлення або розетку, яка нещільно прилягає до стіни.

- Це може призвести до займання або ураження електричним струмом.

Не тягніть і сильно не згинайте кабель живлення.
Не закручуйте та не зав'язуйте кабель живлення.
Не підвішуйте кабель живлення на металеві предмети, не ставте на нього важких предметів, а також не ставте його між предметами та позаду пристрою.

- Це може призвести до займання або ураження електричним струмом.

Виймаючи вилку, не тягніть за кабель живлення.

- Виймайте штепсель, тримаючись за сам штепсель.
- Недотримання цієї вимоги може спричинити ураження електричним струмом або займання.

Не прокладайте кабель живлення і трубки в місці, де за них можна зачепитися.



ПОПЕРЕДЖУВАЛЬНІ ПОЗНАЧКИ, ЯКІ СЛІД БРАТИ ДО УВАГИ ПІД ЧАС ВСТАНОВЛЕННЯ



Пристрій слід встановлювати так, щоб штепсельна вилка була легко досяжною.

- Недотримання цієї вимоги може спричинити ураження електричним струмом або займання через витік струму.

Встановлюйте пристрій на рівну та тверду підлогу, яка може витримати його вагу.

- Недотримання цієї вимоги може спричинити сильну вібрацію, шум або проблеми із пристроєм.



ПОПЕРЕДЖУВАЛЬНІ ПОЗНАЧКИ, ЯКІ СЛІД ОБОВ'ЯЗКОВО БРАТИ ДО УВАГИ ПІД ЧАС ЕКСПЛУАТАЦІЇ



Якщо у пристрої надто багато води, негайно вимкніть подачу води та живлення, після чого зверніться до найближчого сервісного центру.

- Не торкайтеся штепселя мокрими руками.
- Це може спричинити ураження електричним струмом.

Якщо пристрій видає дивний шум, відчувається запах горілого або диму, негайно вийміть вилку із розетки та зверніться до найближчого сервісного центру.

- Недотримання цієї вимоги може спричинити ураження електричним струмом або займання.

У разі витікання газу (наприклад, пропану, зрідженого нафтового газу тощо) негайно провітрить приміщення, не торкаючись штепселя. Не торкайтеся пристрою або кабелю живлення.

- Не використовуйте вентилятор.
- Іскра може спричинити вибух або займання.

Не дозволяйте дітям бавитися у або на пральній машині. Утилізуючи пральну машину, зніміть важіль її дверцят.

- Якщо дитина застрягне у пральній машині, їй буде важко вибратися або ж вона може задушитися.

Перед використанням зніміть пакувальний матеріал (губку, пінопласт), що прикріплений до дна пристрою.

Інформація з техніки безпеки



Не періть вироби, забруднені бензином, гасом, бензолом, розчинником, спиртом або іншими легкозаймистими чи вибуховими речовинами.

- Це може призвести до ураження електричним струмом, займання або вибуху.

Не відкривайте дверцята пральної машини, докладаючи надмірних зусиль, коли вона працює (прання за високої температури/сушіння/відтискання).

- Через витікання води із пральної машини можна обпектися. Крім того, підлога стане слизькою.

Нехтування цією вимогою може призвести до травмування користувача.

- Якщо відкривати дверцята, докладаючи силу, можна пошкодити пристрій або травмуватися.

Не засовуйте руку під пральну машину.

- Нехтування цією вимогою може призвести до травмування користувача.

Не торкайтеся штепселя мокрими руками.

- Нехтування цією вимогою може призвести до ураження електричним струмом.

Не вимикайте пристрій, виймаючи штепсель кабелю живлення із розетки, під час роботи пристрою.

- Повторне під'єднання штепселя до розетки може спричинити появу іскри, що може призвести до ураження електричним струмом або займання.

Не дозволяйте дітям або немічним особам користуватися пральною машиною без нагляду. Не дозволяйте дітям забиратися у пристрій.

- Це може спричинити ураження електричним струмом, опіки або травми.

Не засовуйте руку або металеві предмети під пральну машину, коли вона працює.

- Нехтування цією вимогою може призвести до травмування користувача.

Не від'єднуйте пристрій від електромережі, тягнучи за кабель живлення. Добре візьміть за вилку та вийміть її із розетки.

- Пошкодження кабелю живлення може спричинити коротке замикання, займання та/або ураження електричним струмом.



Не намагайтеся ремонтувати, розбирати або змінювати пристрій самотужки.

- Не використовуйте інших запобіжників (наприклад, мідних чи сталевих дротів тощо), аніж стандартний запобіжник.
- Якщо потрібно відремонтувати або перевстановити пристрій, зверніться до найближчого сервісного центру.
- Недотримання цієї вимоги може спричинити ураження електричним струмом, займання, проблеми із пристроєм або травмування користувача.



Якщо у пристрій потрапила стороння речовина, наприклад вода, вийміть вилку з розетки і зверніться до найближчого сервісного центру.

- Недотримання цієї вимоги може спричинити ураження електричним струмом або займання.

Якщо шланг подачі води нещільно прилягатиме до крана, а в пристрої буде надто багато води, вийміть вилку з розетки.

- Недотримання цієї вимоги може спричинити ураження електричним струмом або займання.

Виймайте вилку з розетки під час грози або якщо плануєте тривалий час не користуватися пристроєм.

- Недотримання цієї вимоги може спричинити ураження електричним струмом або займання.



ПОПЕРЕДЖУВАЛЬНІ ПОЗНАЧКИ, ЯКІ СЛІД БРАТИ ДО УВАГИ ПІД ЧАС ЕКСПЛУАТАЦІЇ



Якщо пральну машину забруднено (наприклад засобом для прання, пилом, залишками їжі тощо), вийміть вилку з розетки та почистіть її м'якою вологою ганчіркою.

- Недотримання цієї вимоги може спричинити знебарвлення, деформацію, пошкодження та іржавіння.

Від сильного удару скло спереду пристрою може розбитися. Користуйтеся пристроєм обережно.

- Через розбите скло можна травмуватися.

Після припинення подачі води або повторного під'єднання шланга подачі води повільно відкривайте кран.

Повільно відкривайте кран після тривалої перерви у використанні.

- Тиск повітря у шлангу подачі води або водопровідній трубі може пошкодити пристрій або спричинити витікання води.

Якщо під час роботи пристрою витікає вода, встановіть причину витікання.

- Якщо пральна машина працює і в ній надто багато води через проблеми зі зливом, це може спричинити ураження електричним струмом або займання внаслідок витоку струму.

Завантажуйте вироби у пральну машину повністю, щоб не притиснути їх дверцятами.

- Якщо притиснути виріб дверцятами, це може пошкодити пральну машину, сам виріб або причинити витікання води.

Якщо ви не користуєтесь пральною машиною, кран має бути закрито.

- Гвинт на з'єднувачі шланга подачі води має бути закріплено належним чином.
- Недотримання цієї вимоги може спричинити пошкодження майна або травмування користувача.

Слідкуйте, щоб на гумовому ущільнювачі не було сторонніх предметів (наприклад, сміття, ниток тощо).

- Якщо дверцята погано закрито, може витікати вода.

Перед використанням пристрою відкрийте кран і перевірте, чи добре зафіксовано з'єднувач шланга подачі води та чи не витікає вода.

- Якщо гвинти або з'єднувач шланга подачі води погано закріплено, це може спричинити витікання води.

Придбаний вами виріб призначено лише для побутового використання.

Використання для бізнес-потреб вважається використанням не за призначенням.

У такому разі на виріб не поширюватиметься стандартна гарантія Samsung, і компанія Samsung не нестиме відповідальності за несправності у роботі чи пошкодження, що виникли в результаті такого використання.

Інформація з техніки безпеки

 Не ставайте на пристрій та не кладіть на нього предмети (наприклад, тканинні вироби, запалені свічки, цигарки, посуд, хімічні речовини, металеві предмети тощо).

- Недотримання цієї вимоги може спричинити ураження електричним струмом, займання, проблеми із пристроєм або травмування користувача.

Не розпилюйте на пристрій леткі речовини, наприклад інсектициди.

- Окрім завдання шкоди здоров'ю, використання летких речовин може спричинити ураження електричним струмом, займання або проблеми із пристроєм.

Не ставте біля пральної машини предмети, які є джерелом електромагнітного випромінювання.

- Недотримання цієї вимоги може призвести до травмування користувача через збій у роботі пристрою.

Оскільки вода, злита під час прання за високої температури або сушіння, гаряча, уникайте контакту з нею.

- Недотримання цієї вимоги може спричинити опіки і травмування користувача.

Не періть, не віджимайте та не сушіть водонепроникні сидіння, килими або одяг (*), якщо пристрій не має спеціальної програми для прання цих виробів.

- Не періть грубих і твердих килимів, навіть за наявності на етикетці позначки пральної машини.
- Це може призвести до травмування або пошкодити пральну машину, стіни, підлогу чи одяг через надмірну вібрацію.
- * Вовняна постільна білизна, дощовики, жилетки для рибаків, штани для катання на лижах, спальні мішки, підгузки, спортивні костюми, чохли для велосипедів, мотоциклів, автомобілів тощо.

Не вмикайте пральну машину, якщо вийнято ємність для засобу для прання.

- Це може призвести до ураження електричним струмом або травмування через витікання води.

Не торкайтеся барабана всередині під час або після циклу сушіння, оскільки він гарячий.

- Нехтування цією вимогою може спричинити опіки.

Не засовуйте руку у відкриту ємність для засобу для прання.

- Нехтуючи цією вимогою, можна травмуватися, оскільки шухлядка для засобу для прання може захопити руку. Не кладіть у пральну машину інші предмети (наприклад, взуття, залишки їжі, тварин), аніж тканинні вироби.
- Це може спричинити пошкодження пральної машини, травми або смерть (тварин) через надмірну вібрацію.

Не натискайте кнопки гострими предметами, наприклад шпильками, ножами, нігтями тощо.

- Нехтування цією вимогою може спричинити ураження електричним струмом або травмування користувача.

Не періть речі, забруднені олійками, кремами або лосьйонами, придбані в магазинах продажу косметики та масажних салонах.

- Це може спричинити деформацію гумового ущільнювача та витікання води.

Не залишайте металеві предмети (наприклад булавки чи шпильки для волосся), а також відбілювач у барабані на тривалий час.

- Це може спричинити появу іржі на барабані.
- Якщо барабан почне іржавіти, чистіть його губкою з додаванням нейтрального миючого засобу. Не чистьте барабан металевою щіткою.

Не використовуйте сухі засоби для прання, а також не періть, не полощіть та не відтискайте речі, на які нанесено сухі засоби для прання.

- Це може спричинити миттєве загоряння через нагрівання окисленого мастила.

Не використовуйте гарячу воду із пристроїв для охолодження/нагрівання води.

- Це може спричинити проблеми із пральною машиною.

Не використовуйте для пральної машини звичайне мило для ручного прання.

- Якщо воно затвердне та накопичиться у пральній машині, це може спричинити проблеми із пристроєм, знебарвлення, іржавіння і неприємний запах.

Не періть у сітці для прання великі вироби, наприклад постільну білизну.

- Кладіть у сітку для прання шкарпетки та бюстгальтери і періть їх разом з іншими виробами.
- Недотримання цієї вимоги може призвести до травмування через надмірну вібрацію.

Не використовуйте затверділі засоби для прання.

- Якщо вони накопичаться у пральній машині, це може спричинити витікання води.

Для пральних машин, вентиляційні отвори яких знаходяться внизу пристрою, слід зважати, щоб ці отвори не заблокувалися килимом чи іншими предметами.

Перевірте, чи усі кишені одягу, який ви збираєтеся прати, порожні.

- Тверді гострі предмети, наприклад монети, шпильки, цвяхи, гвинти чи каміння, можуть призвести до серйозного пошкодження пристрою.

Не періть одяг із великими пряжками, гудзиками чи іншими важкими металевими предметами.



ПОПЕРЕДЖУВАЛЬНІ ПОЗНАЧКИ, ЯКІ СЛІД ОБОВ'ЯЗКОВО БРАТИ ДО УВАГИ ПІД ЧАС ЧИЩЕННЯ



Не чистьте пристрій, розпилюючи воду безпосередньо на нього.

Не використовуйте жодних хімічних засобів для чищення.

Не чистьте пристрій бензолом, розчинником або спиртом.

- Це може спричинити знебарвлення, деформацію, пошкодження, ураження електричним струмом або займання.

Перед чищенням або технічним обслуговуванням від'єднуйте пристрій від електромережі.

- Недотримання цієї вимоги може спричинити ураження електричним струмом або займання.

ІНСТРУКЦІЇ ЩОДО ПОЗНАЧКИ WEEE (ДИРЕКТИВА ЩОДО ВІДХОДІВ ЕЛЕКТРИЧНОГО І ЕЛЕКТРОННОГО ОБЛАДНАННЯ)



Утилізація виробу (відходи електричного та електронного обладнання)

(Стосується країн із системами роздільного збору відходів)

Це маркування на виробі, аксесуарах або документації вказує на те, що після закінчення терміну експлуатації виріб і його електронні аксесуари (наприклад, зарядний пристрій, гарнітуру, USB-кабель) не можна утилізувати разом з іншими побутовими відходами. Для запобігання можливому негативному впливу на довкілля або здоров'я людей через неконтрольовану утилізацію відокремте ці вироби від інших відходів, щоб утилізувати їх належним чином для раціонального використання матеріальних ресурсів.

Для отримання детальної інформації про місце та спосіб екологічно безпечної переробки цих виробів користувачам побутової техніки слід звернутися до торгового представника, у якого вони придбали виріб, або в місцеві органи влади.

Компаніям слід звертатись до постачальників для уточнення умов договору придбання. Цей виріб і його електронні аксесуари не можна утилізувати разом з іншими комерційними відходами.

Встановлення пральної машини

Спеціаліст зі встановлення обов'язково повинен ретельно дотримуватися цих вказівок, щоб забезпечити належне функціонування пральної машини і запобігти ризику травмування під час експлуатації виробу.

ПЕРЕВІРКА ДЕТАЛЕЙ ПРАЛЬНОЇ МАШИНИ

Обережно розпакуйте пральну машину і перевірте наявність усіх деталей, вказаних нижче. Якщо під час транспортування пральну машину було пошкоджено або бракує якихось деталей, зверніться у центр обслуговування Samsung або до місцевого торгового представника Samsung.

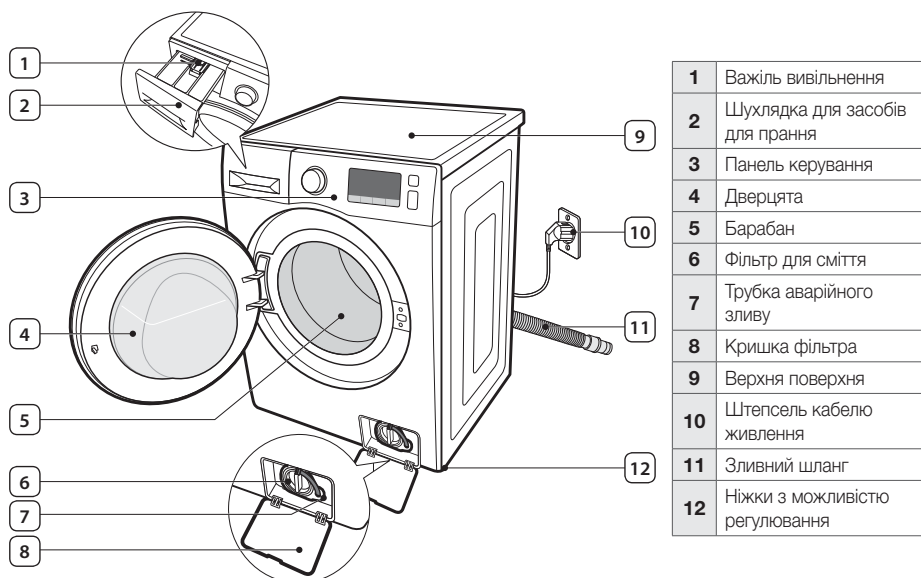

Гайковий ключ
(окремі моделі)



Заглушки отворів для болтів *



Фіксатор шланга



Шланг подачі холодної води



Шланг подачі гарячої води
(окремі моделі)



Фіксатор загнушки



* **Заглушки отворів для болтів:** кількість загнушок для болтів різниться залежно від моделі (3-5 загнушок).

ДОТРИМАННЯ ВИМОГ ЗІ ВСТАНОВЛЕННЯ

Під'єднання до електромережі і заземлення

Щоб уникнути ризику займання, ураження електричним струмом чи травмування користувача, під'єднання кабелів і заземлення слід виконувати із дотриманням вимог стандарту National Electrical Code ANSI/FNPA, № 70 останнього видання, а також місцевих правил і директив. Власник пристрою несе особисту відповідальність за належне обслуговування пристрою електриком.



Не використовуйте подовжувач.

Використовуйте лише той кабель живлення, який постачається з виробом.

Готуючись до встановлення, перевірте живлення; воно має відповідати таким вимогам:

- Плавкий запобіжник або автоматичний вимикач 220-240 В / 50 Гц
- окремий ланцюг живлення лише для пральної машини

Пральну машину слід належним чином заземлити. Якщо пральна машина не працює належним чином чи ламається, заземлення знижує ризик ураження електричним струмом, забезпечуючи шлях найменшого опору для електричного струму.

Пральна машина постачається з кабелем живлення, який має триконтактну вилку для використання у належно встановленій та заземленій розетці.



Не під'єднуйте провід заземлення до пластмасових водопровідних труб, газопроводів чи труб подачі гарячої води.

Неналежне під'єднання провідника заземлення може призвести до ураження електричним струмом. Якщо ви не впевнені, що машину заземлено належним чином, зверніться по допомогу до кваліфікованого електрика чи спеціаліста з обслуговування. Не змінюйте штепсель, який постачається з пральною машиною. Якщо вона не підходить до розетки, кваліфікований електрик повинен встановити відповідну розетку.

Водопостачання

Вода наповнюватиме машину належним чином, якщо тиск води становитиме 50 кПа - 800 кПа. Тиск води менше 50 кПа може призвести до несправності водопровідного крана, перешкоджаючи його повному вимкненню. Або ж для наповнення машини водою може знадобитися більше часу, аніж це дозволено системою контролю, що призведе до вимкнення пристрою. Обмеження щодо часу наповнення, призначені для запобігання перетіканню води у разі послаблення внутрішнього шланга, вбудовані у систему керування пристрою.

Водопровідні крани мають бути розташовані в межах 122 см від задньої панелі машини, щоб забезпечити доступ до неї шлангом подачі води.



Більшість магазинів, де продаються системи водопостачання, пропонують шланги подачі води різної довжини до 305 см.

Ризик витoku води і пошкодження можна зменшити, якщо:

- забезпечити легкий доступ до водопровідних кранів;
- закривати крани, коли машина не використовується;
- час від часу перевіряти шланг подачі води на наявність витoku.



Перш ніж використовувати пральну машину вперше, перевірте усі з'єднання водопровідних кранів та клапанів на наявність витoku.

Встановлення пральної машини

Зливна система

Компанія Samsung рекомендує використовувати зливну трубу висотою 46 см. Дренажний шланг слід прокласти через фіксатор для дренажного шланга до зливної труби. Розмір стічної труби має відповідати зовнішньому діаметру зливного шланга. Зливний шланг під'єднується на заводі.

Підлога

Для забезпечення якомога кращої роботи пральну машину слід встановити на міцній підлозі. Дерев'яну підлогу може знадобитися укріпити, щоб зменшити вібравання та/або незбалансоване навантаження. Килими та м'який настил сприяють вібраванню, і тому пральна машина може дещо зміщуватися під час циклу відтискання.

Не встановлюйте пральну машину на платформі чи ненадійно закріпленій конструкції.

Температура навколишнього середовища

Не встановлюйте пральну машину в приміщенні, де може замерзнути вода, оскільки у водопровідному клапані, насосі та шлангах завжди залишається незначна кількість води. Замерзла вода може призвести до пошкодження пасів, насосу та інших компонентів.

Встановлення у ніші чи шафці

Для гарантії безпеки та належної роботи пральну машину слід встановлювати із дотриманням мінімальних відстаней.

З боків	25 мм
Вгорі	25 мм
Ззаду *	50 мм
Спереду	500 мм

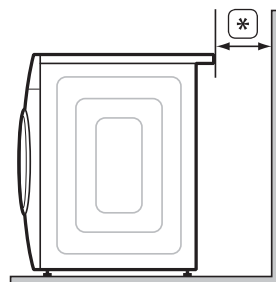

Якщо поруч із пральною машиною встановлено сушарку, перед нішею чи шафкою має бути принаймні 500 мм незаблокованого простору. Сама по собі пральна машина не потребує спеціального відкритого простору.

ВСТАНОВЛЕННЯ ПРАЛЬНОЇ МАШИНИ

КРОК 1

Вибір місця розташування



Перш ніж встановлювати пральну машину, перевірте, чи розташування:

- має тверду рівну поверхню без килимового покриття чи покриття, яке може завадити вентиляції;
- захищене від дії прямих сонячних променів;
- має належну вентиляцію;
- має температуру навколишнього середовища не нижче 0 °C;
- знаходиться на відстані від джерел тепла, наприклад масляних нагрівачів чи газових плит;
- має достатньо місця, щоб не ставити пральну машину на кабель живлення.

КРОК 2

Видалення транспортувальних болтів

Перед встановленням пральної машини слід зняти п'ять транспортувальних болтів на задній панелі пристрою.

1. Викрутіть усі болти за допомогою гайкового ключа, який додається.

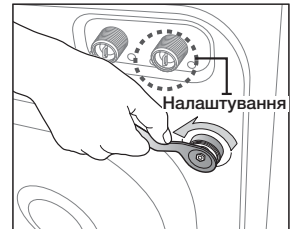

2. Тримайте болт за допомогою гайкового ключа і потягніть через широку частину отвору. Повторіть ці дії для кожного болта.

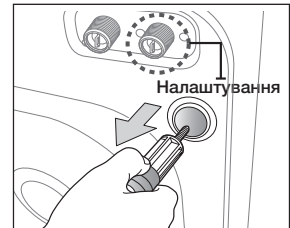

3. Закрийте отвори пластмасовими заглушками, які додаються.

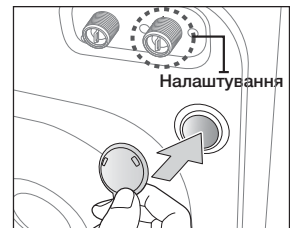

4. Зберігайте болти у безпечному місці; вони можуть знадобитися, якщо ви перенесите машину у майбутньому.

Встановлення пральної машини

КРОК 3

Регулювання ніжок

 Встановлюйте пральну машину так, щоб вилка кабелю живлення, система водопостачання і дренажна система були легкодоступні.

1. Встановіть машину у потрібне положення.

2. Вирівняйте пральну машину, повертаючи ніжки рукою, доки не буде відрегульовано потрібну висоту.

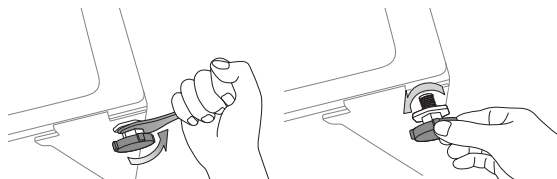

3. Коли машину буде вирівняно, затягніть гайки за допомогою гайкового ключа, який додається до виробу.

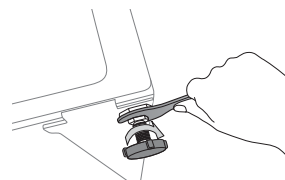

КРОК 4

Під'єднання системи водопостачання і дренажної системи

Під'єднання шланга подачі води

1. Візьміть насадку у вигляді літери «L» шланга подачі холодної води і під'єднайте її до вхідного отвору системи подачі холодної води на задній панелі виробу. Затягніть вручну.

 Шланг подачі води має бути під'єднаний до пральної машини з одного кінця і до водопровідного крана з іншого. Не натягуйте шланг подачі води. Якщо шланг надто короткий, замініть його на довший шланг високого тиску.

2. Під'єднайте інший кінець шланга подачі холодної води до водопровідного крана із холодною водою і затягніть рукою. Якщо потрібно, можна змінити положення шланга подачі води з боку пральної машини; для цього потрібно послабити з'єднання, повернути шланг і повторно затягнути з'єднання.

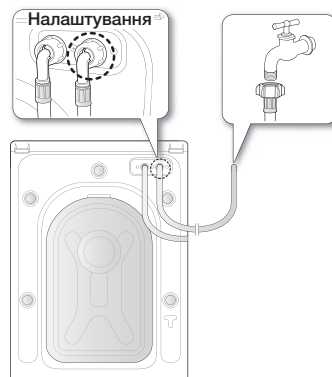

Для певних моделей із додатковою системою подачі гарячої води:

1. Візьміть L-подібну насадку для шланга подачі гарячої води і під'єднайте її до вхідного отвору системи гарячої води на задній панелі виробу. Затягніть вручну.
2. Під'єднайте інший кінець шланга подачі гарячої води до водопровідного крана із гарячою водою і затягніть вручну.
3. Якщо ви плануєте використовувати тільки шланг для холодної води, скористайтеся Y-подібним розгалужувачем.

Під'єднання шланга подачі води (для певних моделей)

1. Зніміть адаптер зі шланга подачі води.

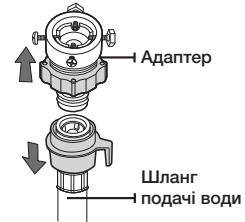

2. Спочатку за допомогою хрестоподібної викрутки типу «+» викрутіть чотири гвинти на адаптері. Потім візьміть адаптер і повертайте частину (2) за напрямком стрілки, доки не утвориться отвір шириною у 5 мм.

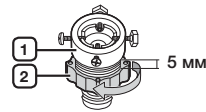

3. Під'єднайте адаптер до водопровідного крана, надійно затягнувши гвинти і водночас піднімаючи адаптер вгору. Поверніть частину (2) в напрямку стрілки та з'єднайте частини (1) і (2).



4. Під'єднайте шланг подачі води до адаптера. Якщо зняти частину (3), шланг автоматично під'єднається до адаптера, і почується звук клацання.

-  Після під'єднання шланга подачі води до адаптера перевірте, чи правильно він під'єднаний, потягнувши шланг подачі води вниз.

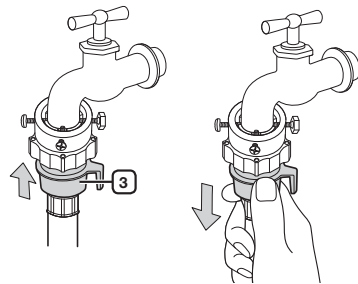

5. Під'єднайте інший кінець шланга подачі води до впускного водопровідного клапана на задній панелі пральної машини. Вкрутіть кінець шланга за годинниковою стрілкою до упору.

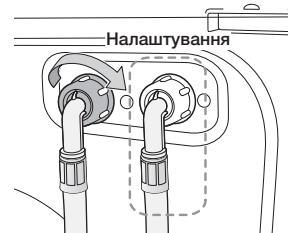

Встановлення пральної машини

6. Увімкніть подачу води і перевірте, чи з водопровідного клапана, крана чи адаптера не протікає вода. Якщо є витік води, повторіть викладені вище дії.



Не використовуйте пральну машину, якщо є витік води. Це може спричинити ураження електричним струмом або травмування.

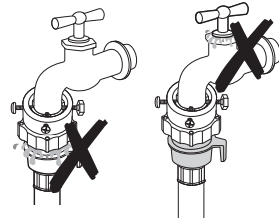

- Якщо водопровідний кран має різьбу, під'єднайте шланг подачі води до крана, як показано на малюнку.

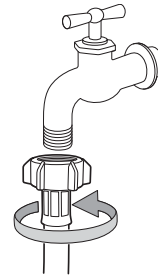

-  Для водопостачання використовуйте стандартний тип крана. Якщо кран квадратний або надто великий, зніміть розпірне кільце, перш ніж вставляти кран в адаптер.

Під'єднання шланга зі спеціальним захистом від протікання (окремі моделі)

Шланг призначено для захисту від протікання води.

До шланга під'єднується насадка Aqua Stop, що автоматично припиняє подачу води в разі пошкодження шланга.

На насадці Aqua Stop також відображається **індикатор попередження (A)**.

Під'єднайте шланг, приладнавши насадку Aqua Stop на кран, як показано на малюнку.

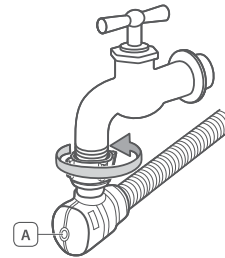

Під'єднання зливного шланга

Кінець зливного шланга можна розташувати трьома способами.

1. **Над краєм умивальника:** Зливний шланг слід розташувати на висоті 60 – 90 см від підлоги. Щоб дренажний шланг залишався зігнутим, використовуйте пластмасовий тримач шланга, який додається. Прикріпіть тримач до стіни за допомогою гачка чи до крана за допомогою шнурка, щоб запобігти зміщенню зливного шланга.

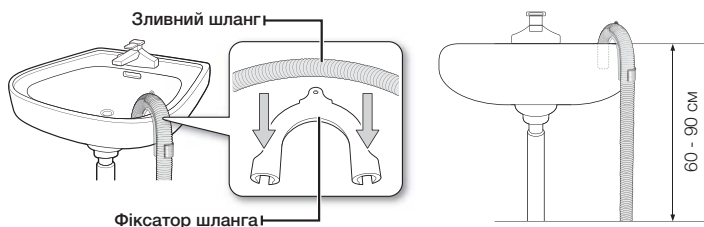

2. **У дренажному патрубку умивальника:** Дренажний патрубок має бути розташований над сифоном умивальника так, щоб кінець шланга знаходився принаймні 60 см вище підлоги.
3. **У дренажній трубі:** Радимо використовувати вертикальну трубу висотою 65 см; вона має бути не коротшою за 60 см і не довшою за 90 см.

 Зливна труба повинна:

- бути діаметром щонайменше 5 см;
- зливати щонайменше 60 л води за хвилину.

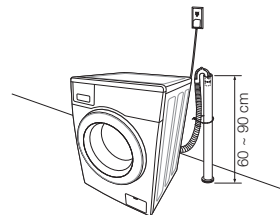

КРОК 5

Підключення пральної машини до електромережі

Увімкніть вилку кабелю живлення у придатну для використання розетку на 220-240 В, 50 Гц, захищену запобіжником чи відповідним автоматичним вимикачем. (Докладніші відомості про «Під'єднання до електромережі і заземлення» читайте на стор. 13.)

Пробний пуск

Встановіть пральну машину належним чином, виконавши функцію **ПОЛОСКАННЯ+ВІДЖИМ** після завершення встановлення.

КРОК 6

Режим налаштування

Пральна машина Samsung визначає вагу білизни автоматично. Для точнішого визначення ваги білизни рекомендовано виконати режим налаштування відразу після встановлення пральної машини. Щоб запустити режим налаштування, дотримуйтесь наведених нижче вказівок.

 Перш ніж виконувати режим налаштування, упевніться, що у барабані чи на пральній машині нічого немає.

1. Вимкніть пральну машину.
2. Натисніть кнопку **Живлення**, одночасно натиснувши та утримуючи кнопки налаштування Температура та Відкласти прання. Пральна машина увімкнеться, а на дисплеї з'явиться індикація «CLB».
3. Натисніть кнопку **Пуск/Пауза**, щоб запустити режим налаштування.
4. Барабан обертатиметься за годинниковою стрілкою та проти неї приблизно 3 хвилини.
5. Після завершення режиму налаштування на дисплеї з'явиться індикація End (Кінець), а машина автоматично вимкнеться.
6. Тепер пральною машиною можна користуватися.

Прання білизни

Із новою пральною машиною Samsung єдине зусилля, яке вам необхідно буде докласти для прання, – це вирішити, що необхідно прати в першу чергу.

ПЕРШЕ ПРАННЯ

 Перед першим пранням слід запустити повний цикл прання без завантаження білизни.

1. Натисніть кнопку **Живлення**.
2. Додайте трохи засобу для прання у відповідну ємність **II** у відсіку для засобів для прання.
3. Увімкніть подачу води до пральної машини.
4. Натисніть кнопку **Пуск/Пауза**.

 Воду, яка залишилась у машині після пробного запуску, що виконувався виробником, буде злито.

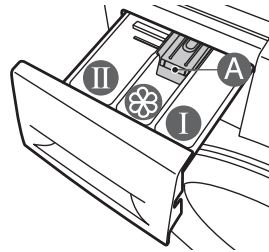

Відсік I: засіб для попереднього прання або крохмаль.

Відсік II: засіб для основного прання, пом'якшувач води, засіб для попереднього замочування, відбілювач і засіб для видалення плям.

Відсік A: додаткові засоби, наприклад пом'якшувач тканин чи будь-що із вищезгаданого (не заповнювати вище нижньої позначки (MAX) відсіку «A»)

ОСНОВНІ ВКАЗІВКИ

1. Завантажте білизну у пральну машину.

 Не перевантажуйте пральну машину. Щоб визначити припустиме навантаження для кожного типу білизни, дивіться таблицю на стор. **28**.

- 
 - Перевірте, чи білизну не притисло дверцятами, оскільки це може призвести до витoku води.
 - Після циклу прання на гумовій секції спереду може залишитися засіб для прання. Усуньте залишки засобу, оскільки його наявність може призвести до витoku води.
 - Не періть водонепроникний одяг.
- 2. Закривайте дверцята, щоб почулося клацання.
- 3. Увімкніть живлення.
- 4. Додайте засіб для прання та інші додаткові засоби у відділення з дозатором.
- 5. Виберіть відповідний цикл і параметри прання білизни. Засвітиться індикатор прання, і на дисплеї з'явиться приблизний час циклу прання.
- 6. Натисніть кнопку **Пуск/Пауза**.

ВИКОРИСТАННЯ ПАНЕЛІ КЕРУВАННЯ



1. Перемикач режимів

Дозволяє вибрати тип прання і швидкість обертів для відтискання.

Докладнішу інформацію про кожен режим читайте у розділі «Прання білизни із використанням перемикача режимів» на стор. 26.

2. Цифровий дисплей



Відображає залишковий час циклу прання, усю інформацію про цикл прання і повідомлення про помилки.

3. Кнопка Температура

Натискайте кнопку кілька разів посліп, щоб вибрати з-поміж доступних значень температури води: (холодна вода , 20 °C, 30 °C, 40 °C, 60 °C і 95 °C).

4. Кнопка Віджим

Натискайте кнопку кілька разів посліп, щоб вибрати з-поміж доступних значень швидкості відтискання.

WW60H2****	Затримання полоскання,  , 400, 800, 1000, 1200 об./хв.
Індикатор відсутній	Затримання полоскання: білизна залишається у воді останнього циклу полоскання. Перш ніж вийняти білизну, слід виконати цикл зливу або відтискання. (Коли усі індикатор вимкнено, це означає, що увімкнено режим Затримання полоскання).
Без відтискання 	Білизна залишається у барабані, і після останнього зливу води режим відтискання не вмикається.

Прання білизни

5. Кнопка Опції

Натискайте цю кнопку кілька разів поспіль, щоб вибрати потрібне налаштування:

Замочування > Інтенсивне прання > Попереднє прання > Полоскання+ > Замочування + Полоскання+ > Інтенсивне прання + Полоскання+ > Попереднє прання + Полоскання+ > вимк.

	<p>Замочування : ефективно виведення плям із виробів завдяки попередньому замочуванню.</p> <ul style="list-style-type: none">• Функція Замочування триває 13 хвилин за цикл.• Функція Замочування триває 30 хвилин для шести циклів, де один цикл – це цикл замочування Замочування, що виконується 1 хвилину і 4 хвилини перебуває у режимі бездіяльності.• Функція Замочування доступна лише для таких режимів: БАВОВНА, СИНТЕТИКА, ВИДАЛЕННЯ ПЛЯМ, ЩОДЕННЕ ПРАННЯ, ІНТЕНСИВНЕ ПРАННЯ ЕКО та ДИТЯЧІ РЕЧІ.
	<p>Інтенсивне прання : використовуйте цю функцію, якщо білизна сильно забруднена і потребує інтенсивного прання. Тривалість кожного циклу прання збільшується.</p> <p>Функція інтенсивного прання доступна лише для таких режимів: БАВОВНА, СИНТЕТИКА, ВИДАЛЕННЯ ПЛЯМ, ЩОДЕННЕ ПРАННЯ, ІНТЕНСИВНЕ ПРАННЯ ЕКО та ДИТЯЧІ РЕЧІ.</p>
	<p>Попереднє прання : використовуйте цю функцію для попереднього прання білизни перед основним пранням. Функція попереднього прання доступна лише в разі вибору режимів БАВОВНА, СИНТЕТИКА, ВИДАЛЕННЯ ПЛЯМ, ЩОДЕННЕ ПРАННЯ, ІНТЕНСИВНЕ ПРАННЯ ЕКО та ДИТЯЧІ РЕЧІ.</p>
	<p>Полоскання+ : використовується для додавання додаткових циклів полоскання.</p> <p>Функція додаткового ополіскування доступна лише для таких режимів: БАВОВНА, СИНТЕТИКА, ШВИДКЕ ПРАННЯ 15', ВИДАЛЕННЯ ПЛЯМ, ЩОДЕННЕ ПРАННЯ, ІНТЕНСИВНЕ ПРАННЯ ЕКО, ВОВНА, ДЕЛІКАТНІ ТКАНИНИ, ПОЛОСКАННЯ+ВІДЖИМ та ДИТЯЧІ РЕЧІ.</p>

6. Кнопка Відкласти прання

Натискайте цю кнопку кілька разів поспіль, щоб вибирати з-поміж доступних параметрів режиму Відкладення завершення (від 3 до 19 годин із кроком збільшення 1 година).

Година, яка відображається, вказує на час завершення циклу прання.

	Якщо вибрано цикл із утворенням бульбашок, увімкнеться відповідний індикатор.
---	---

7. Кнопка Пуск/Пауза

Використовується, щоб призупинити або перезапустити цикл.

8. Кнопка Живлення

Натисніть цю кнопку один раз, щоб увімкнути пральну машину. Щоб вимкнути машину, натисніть кнопку ще раз. Якщо впродовж 10 хвилин не натиснути жодної кнопки, живлення пристрою автоматично вимкнеться.

ВИКОРИСТАННЯ ПЕРЕМИКАЧА РЕЖИМІВ

Режим	Опис і максимальне завантаження (кг)	
БАВОВНА	Для середньо- або слабозабруднених бавовняних речей, постільної білизни, скатертин, спідньої білизни, рушників, сорочок тощо. Для покривал рекомендована швидкість відтискання становить 800 об./хв. (для ваги завантаження 2 кг або менше).	6
СИНТЕТИКА	Для прання середньо- або слабозабруднених блузок, сорочок тощо із поліестеру (діолен, тревіра), поліаміду (перлон, нейлон) чи інших подібних тканин.	3
ШВИДКЕ ПРАННЯ 15'	Використовується для слабозабруднених виробів вагою менше 2 кг, які потрібно швидко випрати. Прання триває щонайменше 15 хвилин, однак тривалість циклу може візнитися залежно від тиску, жорсткості, температури води, температури в кімнаті, типу, кількості та ступеня забруднення білизни, а також розподілу засобу для прання, коливань струму і додаткових вибраних параметрів.  Вага засобу для прання має бути меншою за 20 г (на 2 кг речей), інакше від нього на білизні можуть залишитися сліди.	2
ДИТЯЧІ РЕЧІ	Прання за високої температури і додаткове полоскання гарантують, що на одязі не залишиться слідів від порошку, які можуть завдати шкоди вашій дитині.	3
ЩОДЕННЕ ПРАННЯ	Використовується для прання одягу, який змінюється щоденно, наприклад спідньої білизни і сорочок.	3
ВИДАЛЕННЯ ПЛЯМ	Для білизни, що має плями. Режим ВИДАЛЕННЯ ПЛЯМ чудово і водночас дбайливо усуває плями, і у вас не виникне потреби попередньо обробляти плями. Для забезпечення найкращих результатів рекомендовано встановити високу температуру за рахунок використання внутрішнього нагрівального елемента для загального усунення різноманітних плям.	3
ІНТЕНСИВНЕ ПРАННЯ ЕКО	Режим ІНТЕНСИВНЕ ПРАННЯ ЕКО за низьких температур гарантує бездоганне прання, заощаджуючи електроенергію.	3
ВЕРХНІЙ ОДЯГ	Для водонепроникних речей, наприклад лижних чи спортивних костюмів. Сюди входять технологічно оброблені тканини та волокна, наприклад спандекс, стрейч або мікрофібра.	2
ВОВНА	Лише для вовняних виробів, які можна прати в пральній машині. Вага білизни не має перевищувати 1,5 кг. Режим ВОВНА передбачає легке погойдування барабана. Легке погойдування і замочування захищають вовняні вироби від збінання і пошкодження, забезпечуючи надзвичайно обережне прання. Зупинка/запуск пральної машини під час замочування не є несправністю. Для кращого результату прання і кращого догляду за вовняними виробами для режиму прання вовняних виробів рекомендовано використовувати нейтральні засоби для прання.	1,5
ДЕЛІКАТНІ ТКАНИНИ	Для прозорих тканин, бюстгальтерів, жіночої білизни (шовку) та інших тканин, які слід прати лише вручну. Для отримання найкращих результатів прання використовуйте рідкий засіб для прання.	1,5
ВІДЖИМ	Виконує додатковий цикл відтискання для усунення ще більшої кількості води.	-
ПОЛОСКАННЯ+ВІДЖИМ	Використовується для білизни, яку потрібно лише сполоскати, або щоб додати пом'якшувач для тканин під час полоскання.	-

Прання білизни

Замок від дітей

Функція Замок від дітей дозволяє заблокувати усі кнопки, щоб неможливо було змінити вибраний вами режим прання.

Увімкнення/Вимкнення

Щоб увімкнути або вимкнути функцію Замок від дітей, одночасно натисніть кнопки **Температура** та **Віджим** і утримуйте їх упродовж 3 секунд. Індикатор **Замок від дітей**  засвітиться, коли цю функцію буде увімкнено.

 Коли функцію Замок від дітей увімкнено, працюватиме лише кнопка **Живлення**. Функція Замок від дітей залишається увімкненою навіть після увімкнення і вимкнення живлення шляхом від'єднання і під'єднання кабелю живлення.

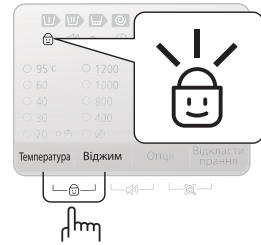

Вимкнення звуку

Функцію Вимкнення звуку можна вибрати під час роботи усіх режимів. У разі вибору цієї функції звук буде вимкнено для усіх програм. Навіть якщо живлення вмикається і вимикається кілька разів поспіль, це налаштування буде збережено.

Увімкнення/Вимкнення

Щоб увімкнути або вимкнути функцію Вимкнення звуку, одночасно натисніть і утримуйте кнопки **Віджим** та **Опції** упродовж 3 секунд.

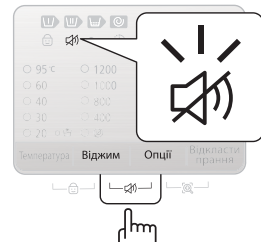

Технологія Smart Check

Ця функція дає змогу перевірити стан пральної машини за допомогою смартфона.

-  Функцію Smart Check оптимізовано для таких моделей: Galaxy та iPhone (не підтримується деякими моделями)

Завантаження програми Samsung Smart Washer

Завантажте програму Samsung Smart Washer на мобільний телефон зі сторінки Android market або Apple App store і встановіть її. Виконайте пошук за назвою **Samsung Smart Washer**.

Користування функцією Smart Check

1. Натисніть і утримуйте кнопки **Опції** та **Відкласти прання** упродовж 3 секунд, коли станеться помилка, щоб виконати функцію Smart Check. Або ж функцію Smart Check можна виконати, якщо не натиснути жодної іншої кнопки після увімкнення пральної машини.
2. Світлодіодні сегменти на екрані змінюватимуться 2-3 секунди, і на екрані пральної машини з'явиться код Smart Check.



3. Виконайте програму **Samsung Smart Washer** на смартфоні і торкніться кнопки **Smart Check**.
 -  Smart Check може бути змінено на Smart Care залежно від мови.
4. Сфокусуйте камеру смартфона на код Smart Check, який відображається на екрані пральної машини.
 - 
 - Якщо світло звичайної чи флуоресцентної лампочки відбивається на екрані пральної машини, смартфон може не розпізнати код Smart Check.
 - Якщо тримати смартфон під надто широким кутом до екрана, він може не розпізнати код помилки. Для найкращих результатів тримайте смартфон так, щоб екран і смартфон були розташовані паралельно один до одного.
5. Якщо камера сфокусується належним чином, смартфон автоматично розпізнає код Smart Check, і на екрані смартфона з'явиться детальна інформація про стан пральної машини, помилку і заходи з усунення помилки.
6. Якщо смартфон двічі не розпізнає код Smart Check, введіть код Smart Check, який відображається на екрані пральної машини, у програму Samsung Smart Washer вручну.

Прання білизни

Відкладення завершення

Пральну машину можна налаштувати на автоматичне завершення прання у пізніший час, вибравши відкладення від 3 до 19 годин (із кроком збільшення 1 година). Година, яка відображається, вказує на час завершення циклу прання.

1. Вручну або автоматично налаштуйте пральну машину відповідно до типу білизни, яку потрібно випрати.
2. Натискайте кнопку **Відкласти прання** кілька разів поспіль, доки не буде встановлено час відкладення.
3. Натисніть кнопку **Пуск/Пауза**. Індикатор «Відкласти прання»  засвітиться, і почнетесь зворотній відлік до встановленого часу.
4. Щоб скасувати функцію Відкладення завершення, натисніть кнопку **Живлення** і знову ввімкніть пральну машину.

Прання білизни із використанням перемикача режимів

Завдяки новій пральній машині Samsung і автоматичній системі контролю Samsung Fuzzy Control прати одяг неймовірно легко. Коли ви вибираєте програму прання, машина встановлює правильну температуру, час і швидкість прання.

1. Відкрийте кран подачі води умивальника.
2. Натисніть кнопку **Живлення**.
3. Відкрийте дверцята.
4. Завантажте білизну у барабан, не перевантажуючи його.
5. Закрийте дверцята.
6. Додайте засіб для прання, пом'якшувач і засіб для попереднього прання (якщо потрібно) у відповідні відсіки.



Функція попереднього прання доступна лише в разі вибору режимів БАВОВНА, СИНТЕТИКА, ВИДАЛЕННЯ ПЛЯМ, ЩОДЕННЕ ПРАННЯ, ІНТЕНСИВНЕ ПРАННЯ ЕКО та ДИТЯЧІ РЕЧІ.

7. За допомогою **перемикача режимів** виберіть потрібний режим відповідно до типу тканини: БАВОВНА, СИНТЕТИКА, ШВИДКЕ ПРАННЯ 15', ДИТЯЧІ РЕЧІ, ЩОДЕННЕ ПРАННЯ, ВИДАЛЕННЯ ПЛЯМ, ІНТЕНСИВНЕ ПРАННЯ ЕКО, ВЕРХНІЙ ОДЯГ, ВОВНА, ДЕЛІКАТНІ ТКАНИНИ. На панелі керування засвітяться відповідні індикатори.
8. На цьому етапі можна контролювати температуру прання, кількість полоскань, швидкість відтискання і час відкладення завершення натисненням відповідної кнопки вибору можливостей.
9. Натисніть кнопку **Пуск/Пауза**, і розпочнеться прання. Засвітиться індикатор роботи і на дисплеї з'явиться інформація про час циклу, який залишився.

Пауза

Впродовж 5 хвилин від початку прання можна додати/вийняти білизну.

1. Натисніть кнопку **Пуск/Пауза**, щоб розблокувати дверцята.



Якщо вода надто ГАРЯЧА чи рівень води надто ВИСОКИЙ, дверцята не вдасться відкрити.

2. Закривши дверцята, натисніть кнопку **Пуск/Пауза**, щоб перезапустити прання.



Після завершення циклу

Коли весь цикл буде завершено, живлення вимкнеться автоматично.

1. Відкрийте дверцята.
2. Вийміть білизну.

Прання одягу вручну

Одяг можна прати вручну, не використовуючи перемикач режимів.

1. Увімкніть подачу води.
2. Натисніть кнопку **Живлення** на пральній машині.
3. Відкрийте дверцята.
4. Завантажте білизну у барабан по одній речі, не перевантажуючи його.
5. Закрийте дверцята.
6. Додайте засіб для прання і, якщо потрібно, пом'якшувач чи засіб для попереднього прання, у відповідні відсіки.
7. Натискайте кнопку **Температура**, щоб вибрати температуру. (холодна вода , 20 °C, 30 °C, 40 °C, 60 °C і 95 °C).
8. Натисніть кнопку **Опції** щоб вибрати функцію Полоскання+ і збільшити час полоскання. Відповідним чином збільшується тривалість прання.
9. За допомогою кнопки **Віджим** виберіть швидкість обертання барабана під час відтискання. Функція Затримання полоскання дозволяє виїняти з пральної машини все ще мокрі речі. (Індикатор відсутній: Затримання полоскання, : Без відтискання)
10. Натисненням кнопки **Відкласти прання** кілька разів постіль можна перебирати доступні варіанти режиму Відкладення завершення (від 3 до 19 годин із кроком 1 година). Година, яка відображається, вказує на час завершення циклу прання.
11. Натисніть кнопку **Пуск/Пауза** для запуску встановленої програми прання.

РЕКОМЕНДАЦІЇ ЩОДО ПРАННЯ БІЛИЗНИ

Дотримуйтесь цих вказівок для отримання оптимальних результатів прання.

 Завжди перед пранням перевіряйте етикетку із символами догляду на виробі.

Сортуйте білизну для прання відповідно до таких критеріїв:

- символи догляду за виробом на етикетці: сортуйте білизну відповідно до типу тканини (бавовна, змішана тканина, синтетика, шовк, вовна і віскоза);
- колір: відділіть білі і кольорові речі; Періть нові кольорові речі окремо.
- розмір: завантаження різних за розміром речей в один цикл забезпечить більш ефективне прання;
- делікатність: періть делікатні речі окремо, використовуючи режим делікатного прання для нових вовняних виробів, занавісок і шовкових виробів. Перевіряйте символи догляду на етикетках виробів, які потрібно випрати, або див. таблицю символів догляду за тканинами у додатку.

Спорожнення кишень

Перед пранням завжди спорожнюйте кишені білизни, яку пратимете. Маленькі тверді предмети неправильної форми, наприклад монети, ножі, шпильки і скріпки, можуть пошкодити машину. Не періть одяг із великими пряжками, гудзиками чи іншими важкими металевими предметами. Метал на одязі може пошкодити як одяг, так і барабан. Перед тим, як прати, виверніть речі з гудзиками і вишивкою. Якщо під час прання блискавки на штанах чи куртках розстібнуті, вони можуть пошкодити резервуар під час відтискання. Перед пранням блискавки слід застібати. Речі з довгими шнурками можуть заплутатися з іншими речами і пошкодити їх. Перед пранням шнурки слід зв'язати.

Попереднє прання речей із бавовни



Ця нова пральна машина у поєднанні зі сучасними засобами для прання забезпечить відмінний результат прання, заощаджуючи при цьому електроенергію, час, воду і сам засіб для прання. Однак, якщо бавовняні речі дуже брудні, періть їх за допомогою режиму попереднього прання із додаванням засобу для прання на протеїновій основі.

Прання білизни

Визначення ваги завантаження

Не перевантажуйте пральну машину, в іншому разі білизну не вдасться випрати належним чином. Щоб визначити припустимий об'єм завантаження відповідно до типу білизни, яку потрібно випрати, скористайтесь таблицею нижче.

Тип тканини	Об'єм завантаження
БАВОВНА	6,0 кг
СИНТЕТИКА	3,0 кг
ДЕЛІКАТНІ ТКАНИНИ	1,5 кг
ВЕРХНІЙ ОДЯГ	2,0 кг

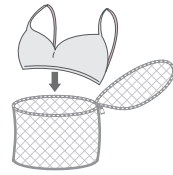

-  Якщо білизну завантажено незбалансовано (на дисплеї засвічується індикація «UE»), перерозподіліть білизну в барабані.
Якщо білизну нерівномірно розподілено, ефективність відтискання може погіршитись.
- Час прання постільної може бути довшим, а ефективність відтискання може знизитись.
-  **Обов'язково кладіть бюстгальтери (які можна прати у воді) у спеціальну сітку для прання (яка продається окремо).**
 - Металеві деталі бюстгальтерів можуть пошкодити білизну. Тому кладіть їх у густу сітку для прання.
 - Маленькі легенькі речі, наприклад шкарпетки, рукавиці, панчохи і хусточки, можуть застрягати навколо дверцят. Кладіть їх у густу сітку для прання.
-  Не періть порожню сітку для білизни.
Це може призвести до вібрування і пересування пральної машини, що в свою чергу може спричинити травмування користувача.



ІНФОРМАЦІЯ ПРО ЗАСОБИ ДЛЯ ПРАННЯ ТА ДОДАТКИ

Який засіб для прання використовувати

Тип використовуваного засобу для прання має відповідати типу тканини (бавовна, синтетика, делікатні речі, вовна), кольору, температурі прання і ступеню забруднення. Завжди використовуйте засіб для прання із низьким рівнем піноутворення, розроблений для автоматичного прання. Дотримуйтеся вказівок виробника засобу для прання, зважаючи на вагу білизни, ступінь забруднення і рівень жорсткості води у вашому регіоні. Якщо рівень жорсткості води невідомий, зверніться у місцеву організацію з водопостачання.

-  Не використовуйте засіб для прання, який затвердів, оскільки він може залишитись під час циклу полоскання. Внаслідок цього машина може не прополоскати належним чином білизну, а також може заблокуватися злив.
-  **Під час прання в режимі «Шерсть» враховуйте наступні зауваження.**
 - Використовуйте лише нейтральний рідкий засіб для прання шерстяних речей.
 - У разі використання прального порошку, він може залишитися на речах і спричинити пошкодження матеріалу (шерсті).

Шухлядка для пральних засобів

Машина має окремі відсіки для дозування засобів для прання і пом'якшувачів тканини. Перш ніж запуснути пральну машину, додайте потрібні засоби для прання у відповідні відсіки.

 НЕ відкривайте відділення для засобів для прання під час роботи машини.

1. Витягніть відділення для засобів для прання ліворуч від панелі керування.
2. Перед тим як вмикати пральну машину, додайте рекомендовану кількість засобу для прання безпосередньо у відповідний відсік ①.
3. За необхідності додайте рекомендовану кількість пом'якшувача для тканин у відсік для пом'якшувача ②.

 НЕ додавайте у відсік для пом'якшувача порошок/рідкий **засіб для прання** ③.

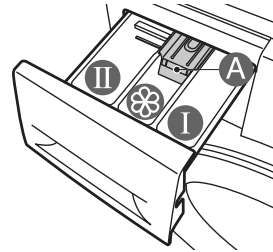
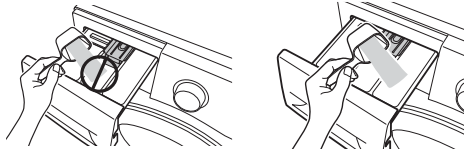

4. У разі використання режиму попереднього прання додайте рекомендовану кількість засобу для прання у відсік для засобу для попереднього прання ①.

 Для прання великих речей НЕ використовуйте такі типи миючих засобів:

- засоби у вигляді таблеток та капсул;
- засоби, для яких у якості дозаторів використовуються спеціальні м'ячики чи сітки.

 Концентрований чи густий пом'якшувач чи кондиціонер слід розвести у воді, перш ніж влити у відсік (запобігає блокуванню сливу).

 Додавши пом'якшувач для тканин у відповідний відсік та закривши відділення для засобів для прання, перевіряйте, чи пом'якшувач не витікає.

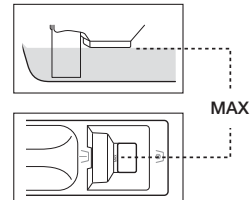

Чищення і догляд за пральною машиною

Підтримання чистоти машини покращує ефективність її роботи, дозволяє запобігти зайвому ремонту і продовжує термін служби виробу.

ЗЛИВ ВОДИ У ВИПАДКУ АВАРІЙНОЇ СИТУАЦІЇ

1. Від'єднайте пральну машину від мережі.
2. Відкрийте кришку фільтра за допомогою ключа або монети.

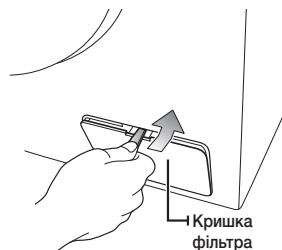

3. Потягніть вперед трубку аварійного зливу, щоб від'єднати її від напрямної.

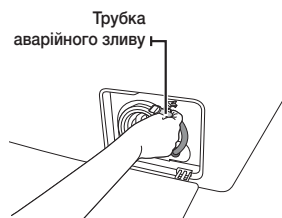

4. Зніміть заглушку системи аварійного зливу, яка закриває дренажну трубку.
5. Нехай вода стече у посудину.

 Води може бути більше, ніж ви думали. Візьміть велику посудину.

6. Встановіть заглушку на трубку аварійного зливу і прикріпіть трубку до напрямної.
7. Встановіть кришку фільтра.



ЧИЩЕННЯ ЗОВНІШНЬОЇ ПОВЕРХНІ МАШИНИ

1. Витирайте поверхню машини, а також панель керування за допомогою м'якої ганчірки і неабразивного побутового миючого засобу.
2. Для витирання поверхні насухо використовуйте м'яку ганчірку.
3. Не лейте воду на пральну машину.

ЧИЩЕННЯ ШУХЛЯДКИ ДЛЯ ЗАСОБІВ ДЛЯ ПРАННЯ І НІШІ

1. Натисніть на важіль вивільнення всередині відділення для засобів для прання і вийміть шухлядку.
2. Зніміть важіль вивільнення з відсіку для засобів для прання.

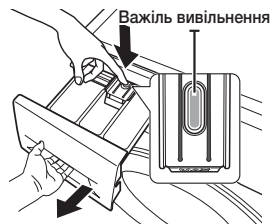

3. Помийте усі відсіки під проточною водою.

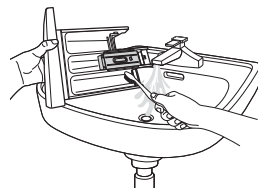

4. Чистьте нішу для шухлядки за допомогою старої зубної щітки.
5. Встановіть ємність для рідкого засобу, щільно зафіксувавши її у відсіку.
6. Вставте шухлядку на місце.
7. Щоб усунути залишки засобу для прання, запустіть цикл полоскання без білизни у барабані.

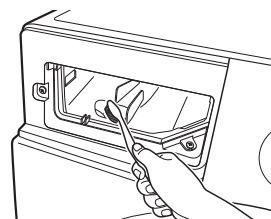

Чищення і догляд за пральною машиною

ЧИЩЕННЯ ФІЛЬТРА ДЛЯ СМІТТЯ

Радимо чистити фільтр для сміття 5 або 6 разів на рік або коли з'являється повідомлення про помилку «5E». (Дивіться розділ «Злив води у випадку аварійної ситуації» на попередній сторінці).



Перед тим, як чистити фільтр для сміття, від'єднайте кабель живлення від електромережі.

1. Злийте воду, що залишилася (дивіться розділ «Злив води у випадку аварійної ситуації» на стор. 30.)



Якщо від'єднати фільтр для сміття, не зливши воду, що залишилася, вона може витікати.

2. Відкрийте кришку фільтра за допомогою ключа або монети.
3. Викрутіть заглушку аварійної системи зливу, повертаючи її ліворуч, і злийте воду.
4. Викрутіть заглушку фільтра для сміття (A).

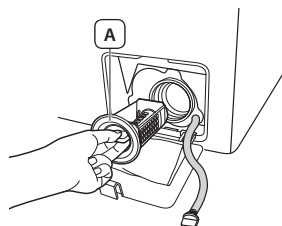

5. Вимийте бруд та усуньте сторонні предмети із фільтра для сміття. Перевірте, чи не заблоковано вентилятор помпи зливання позаду фільтра для сміття.
6. Встановіть заглушку фільтра для сміття на місце.
7. Встановіть кришку фільтра.

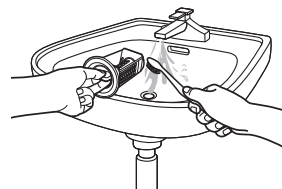

Не забудьте встановити фільтр для сміття на місце після чищення. За відсутності фільтра для сміття пральна машина може не працювати належним чином або може витікати вода.



Надійно затягніть фільтр для сміття після чищення. Недотримання цієї вимоги може призвести до несправності чи витікання води.

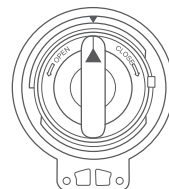

ЧИЩЕННЯ СІТЧАСТОГО ФІЛЬТРА ШЛАНГА ПОДАЧІ ВОДИ

Сітчастий фільтр шланга подачі води слід чистити принаймні один раз на рік або коли з'являється повідомлення про помилку «4E»:

1. Вимкніть подачу води до пральної машини.
2. Викрутіть шланг із задньої панелі пральної машини.
Щоб запобігти витoku води через тиск повітря у шлангу, накрийте шланг ганчіркою.
3. Обережно вийміть сітчастий фільтр з кінця шланга за допомогою щипців і промийте його під стічною водою. Також прочистьте різьбу всередині і зовні.
4. Вставте фільтр на місце.
5. Закрутіть шланг на пральній машині.
6. Перевірте герметичність під'єднання і увімкніть кран.

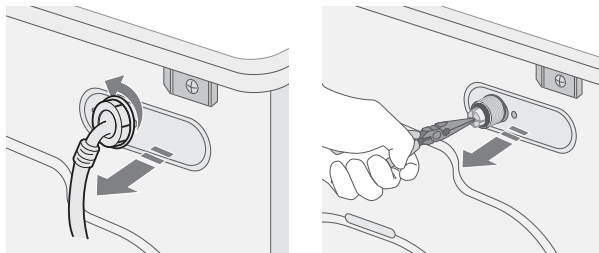

РЕМОНТ ЗАМЕРЗЛОЇ ПРАЛЬНОЇ МАШИНИ

Якщо температура впаде нижче нуля і машина замерзне:

1. Від'єднайте машину від мережі.
2. Вилийте трохи теплої води на кран, щоб шланг подачі води можна було від'єднати.
3. Від'єднайте шланг подачі води і покладіть його у теплу воду.
4. Влийте теплу воду у барабан пральної машини і залиште на 10 хвилин.
5. Під'єднайте шланг подачі води до водопровідного крана і перевірте, чи система подачі води і дренажна система працюють належним чином.

ЗБЕРІГАННЯ ПРАЛЬНОЇ МАШИНИ

Якщо ви не плануєте користуватися пральною машиною тривалий час, рекомендовано злити воду і від'єднати її від мережі. Пральна машина може зазнати пошкоджень, якщо під час невикористання у її шлангах та внутрішніх компонентах залишатиметься вода.

1. Виберіть режим ШВИДКЕ ПРАННЯ 15' і додайте відбілювач у відповідний відсік. Виконайте цикл прання без завантаження білизни.
2. Вимкніть водопровідні крани і від'єднайте шланги подачі води.
3. Від'єднайте пральну машину від мережі і залиште дверцята відкритими, щоб провітрити пристрій зсередини.

 Якщо пральна машина зберігалася за температури нижче нуля, перш ніж її використовувати, зачекайте трохи, щоб у ній розтанули залишки замерзлої води.

Усунення несправностей та інформаційні коди

НЕСПРАВНОСТІ І СПОСОБИ ЇХ УСУНЕННЯ

ПРОБЛЕМА	ВИРІШЕННЯ
Пральна машина не запускається	<ul style="list-style-type: none">• Перевірте, чи пральна машина під'єднана до електромережі.• Перевірте, чи дверцята щільно закриті.• Перевірте, чи відкрито водопровідний(і) кран(и).• Перевірте, чи натиснуто кнопку Пуск/Пауза.
Машина не наповнюється або недостатньо наповнюється водою	<ul style="list-style-type: none">• Повністю відкрийте кран подачі води.• Перевірте, чи не замерз шланг подачі води.• Розпрямте шланги подачі води.• Почистьте фільтр на шлангу подачі води.
Засіб для прання залишається у відповідному відділенні після завершення циклу прання	<ul style="list-style-type: none">• Перевірте, чи достатній тиск води.• Перевірте, чи засіб для прання додано у центральний відсік.
Машина вібрає або працює надто шумно	<ul style="list-style-type: none">• Перевірте, чи машину встановлено на рівну поверхню. Якщо поверхня нерівна, відрегулюйте ніжки пральної машини, щоб вирівняти пристрій.• Перевірте, чи вийнято болти, які використовувались для транспортування.• Перевірте, чи машина не торкається інших предметів.• Перевірте, чи білизну завантажено рівномірно.
Пральна машина не зливає воду та/або не виконує відтискання	<ul style="list-style-type: none">• Розпрямте зливний шланг. Усуньте згини чи звивини на шлангу.• Перевірте, чи фільтр для сміття не заблоковано.
Дверцята не відкриваються	<ul style="list-style-type: none">• Упевніться, що всю воду злито.• Упевніться, що індикатор функції блокування дверцят вимкнено. Індикатор функції блокування дверцят вимкнеться після того, як буде злито воду.

Якщо проблему не вдається усунути, зверніться до місцевого сервісного центру Samsung.

ІНФОРМАЦІЙНІ КОДИ

У разі несправності пральної машини на дисплеї з'являється інформаційний код. Якщо таке станеться, перш ніж телефонувати у центр обслуговування, див. таблицю і спробуйте виконати запропоноване вирішення.



























КОД ПОМИЛКИ	ВИРІШЕННЯ
dE	<ul style="list-style-type: none"> • Перевірте, чи дверцята щільно закриті. • Переконайтеся, що білізна не застрягла в дверцятах.
4E	<ul style="list-style-type: none"> • Перевірте, чи відкрито водопровідний(і) кран(и). • Перевірте тиск води. • Почистьте сітчасті фільтри шланга подачі води. • Перевірте, чи шланг подачі води не заломлений і не забитий. • У разі появи цієї помилки пральна машина автоматично зливатиме воду 3 хвилини. На цей час кнопка живлення не активна.
5E	<ul style="list-style-type: none"> • Почистьте фільтр для сміття. • Перевірте, чи правильно встановлено дренажний шланг.
UE	<ul style="list-style-type: none"> • Білизну завантажено нерівномірно. Перерозподіліть завантаження. Якщо потрібно випрати лише одну річ (наприклад, халат чи джинси), відтискання може бути незадовільним, і на дисплеї з'явиться повідомлення про помилку «UE».
cE/3E/Uc	<ul style="list-style-type: none"> • Викличте майстра з обслуговування.

Якщо код не вказано вище або запропоноване вирішення не допомагає, зверніться до центру обслуговування Samsung чи місцевого торгового представника Samsung.

Додаток

ТАБЛИЦЯ СИМВОЛІВ ДОГЛЯДУ ЗА ТКАНИНАМИ

Подані у таблиці символи служать вказівками щодо догляду за одягом. На етикетках зазвичай подаються чотири символи у такій послідовності: прання, відбілювання, сушіння і прасування, а також суха (хімічна) чистка, якщо потрібно. Використання цих символів забезпечує узгодженість між виробниками одягу, як вітчизняними, так і іноземними. Дотримуйтесь вказівок на етикетці, щоб збільшити строк служби одягу і уникнути проблем із пранням.

	Міцна тканина		Можна прасувати за макс. температури 100 °C
	Делікатна тканина		Не можна прасувати
 	Можна прати за температури води 95 °C		Можна виконати суху чистку із використанням будь-якого розчинника
 	Можна прати за температури води 60 °C		Суха чистка можлива лише із використанням перхлориду, очищеного бензину, чистого спирту чи R113
 	Можна прати за температури води 40 °C		Суха чистка можлива лише із використанням авіаційного палива, чистого спирту чи R113
 	Можна прати за температури води 30 °C		Не можна використовувати суху чистку
	Можна прати вручну		Сушити на горизонтальній поверхні
	Лише суха чистка		Можна сушити, повісивши
	Можна відбілювати в холодній воді		Сушити на вішаку для одягу
	Не відбілювати		Можна сушити в сушарці за нормальної температури
	Можна прасувати за макс. температури 200 °C		Можна сушити в сушарці за низької температури
	Можна прасувати за макс. температури 150 °C		Не можна сушити в сушарці

ЗАХИСТ НАВКОЛИШНЬОГО СЕРЕДОВИЩА

- Цей виріб виготовлено з матеріалів, які підлягають повторній переробці. Утилізуючи виріб, дотримуйтесь місцевих норм з утилізації. Відріжте кабель живлення, щоб пристрій неможливо було під'єднати до мережі. Зніміть дверцята, щоб діти і тварини не могли залізти та застрягнути всередині пристрою.
- Не перевищуйте кількість засобу для прання, вказану виробником засобу.
- Використовуйте засоби для усунення плям і відбілювачі перед пранням лише тоді, коли це справді необхідно.
- Заощаджуйте воду і енергію, перучи із повним завантаженням машини (об'єм залежить від вибраної програми).

ЗАЯВА ПРО ВІДПОВІДНІСТЬ СТАНДАРТАМ

Цей пристрій відповідає європейським стандартам з безпеки, Директиві ЄС 93/68 і стандарту EN 60335.

ЕНЕРГЕТИЧНА ЕФЕКТИВНІСТЬ (МІКРОФІША)

Торговельна марка	SAMSUNG	
Модель	WW60H2****	
Номінальна завантаженість (кг)	6	
Клас енергоефективності	A++	
Енергоспоживання (кВт•г/рік) з урахуванням 220 стандартних циклів прання для програми прання бавовни при температурі 60 і 40 °С при повному та частковому завантаженні з використанням режиму низького споживання енергії (фактичне споживання енергії залежить від використання побутової пральної машини)	170	
Обсяг споживання електроенергії для стандартної програми прання бавовни* (кВт/год)	при температурі 60 °С при повному завантаженні	1,02
	при температурі 60 °С при частковому завантаженні	0,65
	при температурі 40 °С при частковому завантаженні	0,46
Середньозважена споживча потужність (Вт)	в режимі «вимкнено»	0,48
	в режимі очікування	5
Споживання води (л/рік) з урахуванням 220 стандартних циклів прання для програми прання бавовни при температурі 60 і 40 °С при повному та частковому завантаженні (фактичне споживання води залежить від використання побутової пральної машини)	8580	
Клас ефективності віджимання за шкалою від G (найменш ефективний) до A (найбільш ефективний)	B	
Максимальна швидкість обертів барабана (об./хв) для стандартної програми прання бавовни, визначається як мінімальна у результаті порівняння швидкості обертів барабана під час прання при температурі 60 °С при повному завантаженні та температурі 40 °С при частковому завантаженні	1200	
Залишковий вміст вологи (%) для стандартної програми прання бавовни, що визначається як максимальний у результаті порівняння залишкового вмісту вологи під час прання при температурі 60 °С при повному завантаженні та температурі 40 °С при частковому завантаженні	53	
Час виконання стандартної програми прання бавовни (хв.)	при температурі 60 °С при повному завантаженні	249
	при температурі 60 °С при частковому завантаженні	192
	при температурі 40 °С при частковому завантаженні	172
Тривалість режиму очікування (хв.)	2	
Рівень акустичного поширення шуму в повітрі (дБА) за базовим значенням 1 пВт	під час прання бавовни при температурі 60 °С	61
	під час віджимання бавовни	77
Відомості щодо вбудовування пральної машини	HI	

*Стандартна програма прання бавовни при температурі 60 і 40 °С є програмою для прання, очищення звичайно забрудненої бавовни і найбільш ефективною для споживання енергії та води.

Додаток

ІНФОРМАЦІЯ ПРО ОСНОВНІ ПРОГРАМИ ПРАННЯ

Модель	Режим	Температура	Місткість	Тривалість програми	Залишкова волога (%)	Споживання води	Споживання електроенергії
		(°C)	(кг)	(хв.)		(л/цикл)	(кВт-год./цикл)
WW60H2****	Бавовна	20	3	128	60	38	0,30
	Бавовна + Інтенсивне прання + Eco Bubble	40	3	172	53	38	0,46
		60	3	192	53	38	0,65
		60	6	249	53	41	1,02
Синтетика	40	3	128	35	36	0,45	

Дані у таблиці визначені за умов, вказаних у стандарті IEC60456/EN60456. Дійсні дані залежатимуть від використання пристрою.

Використовувати за призначенням в нормальних умовах
Рекомендований період: 7 років
Виробник залишає за собою право змінювати дизайн та специфікації без попереднього повідомлення

Нотатки



МАЄТЕ ЗАПИТАННЯ АБО ЗАУВАЖЕННЯ?

КРАЇНА	ТЕЛЕФОН	ВЕБ-САЙТ
RUSSIA	8-800-555-55-55	www.samsung.com/ru/support
GEORGIA	0-800-555-555	www.samsung.com/support
ARMENIA	0-800-05-555	www.samsung.com/support
AZERBAIJAN	088-55-55-555	www.samsung.com/support
KAZAKHSTAN	8-10-800-500-55-500(GSM: 7799, VIP care 7700)	www.samsung.com/support
UZBEKISTAN	8-10-800-500-55-500	www.samsung.com/support
KYRGYZSTAN	8-10-800-500-55-500	www.samsung.com/kz_ru/support
TADJIKISTAN	8-10-800-500-55-500	www.samsung.com/support
MONGOLIA	7-800-555-55-55	www.samsung.com/support
UKRAINE	0-800-502-000	www.samsung.com/ua/support (Ukrainian) www.samsung.com/ua_ru/support (Russian)
BELARUS	810-800-500-55-500	www.samsung.com/support
MOLDOVA	0-800-614-40	www.samsung.com/support

DC68-03453A-01

WW60H2****



Кір жуғыш машина пайдаланушы нұсқаулығы

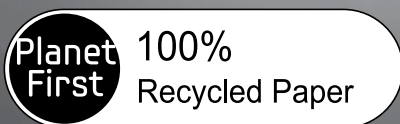

Бұл нұсқаулық кітапша 100 % қайта өңдеуден өткізуге болатын қағазға басылған.

мүмкіндіктерді елестетіңіз

Samsung бұйымын сатып алғаныңызға рақмет.



МАЗМҰНЫ

КІР ЖУҒЫШ МАШИНАНЫ ОРНАТУ

12

- 12 Жинақтың толықтығын тексеру
- 13 Орнатуға қойылатын талаптар
- 13 Электр қосылымы және жерге қосу
- 13 Су беру
- 14 Суды төгу
- 14 Еденге орналастыру
- 14 Қоршаған орта температурасы
- 14 Қуысына ішіне не шкафқа орнату
- 14 Кір жуғыш машинаны орнату

КІР ЖУУ

20

- 20 Ең алғаш рет кір жуу
- 20 Жалпы нұсқаулар
- 21 Басқару панелін қолдану
- 23 Режимдерді ауыстырып қосқышты пайдалану
- 24 Балалардан қорғау
- 24 Дыбыстық сигналды сөндіру
- 25 Смарт тексеру
- 26 Кешіктіріп аяқтау
- 26 Киімдерді цикл ауыстырып қосқышты тетігін қолданып жуу
- 27 Кірді қолмен жуу
- 27 Кір жуу бойынша нұсқаулықтар
- 28 Жуғыш зат және қосымша заттар туралы ақпарат
- 28 Кір жууға арналған құралдарды пайдалану
- 29 Кір жуатын құралдарға арналған отсек

КІР ЖУҒЫШ МАШИНАНЫ ТАЗАЛАУ ЖӘНЕ ОҒАН КҮТІМ КӨРСЕТУ

30

- 30 Кір жуғыш машина суын авариялық төгу
- 30 Кір жуу машинасының сыртқы беттерін тазалау
- 31 Жуғыш зат үлестіргіш пен үлестіргіш қуысын тазалау
- 32 Қоқыс сүзгісін тазалау
- 33 Су түтігінің торкөз сүзгісін тазалау
- 33 Мұздап қалған кір жуғыш машинаны жөндеу
- 33 Кір жуғыш машинаны сақтау

АҚАУЛЫҚТЫ ТҮЗЕТУ ЖӘНЕ АҚПАРАТ КОДТАРЫ

34

- 34 Келесі жағдайларда мыналарды тексеріңіз...
- 35 Ақпарат кодтары

ҚОСЫМША

36

- 36 Киімнің затбелгісіндегі символдардың сипаттамасы
- 36 Қоршаған ортаны қорғау
- 36 Стандарттарға сәйкестігі туралы
- 37 Техникалық сипаттама

қауіпсіздік туралы ақпарат

Жаңа Samsung кір жуғыш машинасын сатып алғаныңызбен құттықтаймыз. Бұл пайдаланушы нұсқаулығында құрылғыны орнату, іске қолдану, оған күтім көрсетуге қатысты маңызды ақпараттар қамтылған. Кір жуғыш машинаңыздың көп мүмкіндіктері мен функцияларын толық қолдану үшін, осы пайдаланушы нұсқаулығын уақыт бөліп оқып шығыңыз.

ҚАНДАЙ ҚАУІПСІЗДІК НҰСҚАУЛАРЫН БІЛУҢІЗ КЕРЕК











Жаңа құрылғыңыздың мүмкіндіктері мен функцияларын қауіпсіз әрі тиімді қолдану жолдарын білу үшін осы нұсқаулықты мұқият оқып шығыңыз да, келешекте қолданып жүру үшін құрылғыдан алыс емес жерге сақтап қойыңыз. Бұл құрылғыны тек осы нұсқаулықта көрсетілген мақсатта ғана қолданыңыз.

Осы нұсқаулықта көрсетілген ескертулер мен қауіпсіздік нұсқаулары, орын алуы мүмкін жағдайлардың барлығын қамтымаған. Кір жуғыш машинаны орнату, оған күтім көрсету және іске қосу барысында сақ болу, қарапайым сақтық шараларын сақтау сіздің міндетіңіз.

Себебі бұл пайдаланушы нұсқаулығында әр түрлі үлгілер қамтылған, сондықтан да сіздің кір жуғыш машинаңыздың техникалық параметрлері осы нұсқаулықта сипатталған үлгілердің параметрлерінен сәл өзгеше болуы және ескерту белгілерінің барлығы сізге бірдей қатысты болмауы мүмкін. Егер сұрағыңыз немесе өзіңізді толғандырып жүрген мәселе болса, жақын жердегі қызмет көрсету орталығына хабарласыңыз немесе желідегі ақпаратты www.samsung.com торабынан алыңыз.

МАҢЫЗДЫ ҚАУІПСІЗДІК БЕЛГІЛЕРІ ЖӘНЕ САҚТЫҚ ШАРАЛАРЫ

Осы нұсқаулықтағы таңбалар мен белгілер нені білдіреді:

 ЕСКЕРТУ	Адам қатты жарақат алатын, өлім жағдайына және/не мүлікке зиян келтіретін қатерлі жағдайлар не қауіпті әрекеттер.
 АБАЙ БОЛЫҢЫЗ	Адам қатты жарақат алатын, және/не мүлікке зиян келтіретін қатерлі жағдайлар не қауіпті әрекеттер.
 АБАЙ БОЛЫҢЫЗ	Кір жуғыш машинаны қолданған кезде өрт, жарылыс, электр қатерін азайту үшін немесе адам жарақат алуға жол бермеу үшін мына негізгі сақтық шараларын орындаңыз:
	Өрекет ЕТПЕҢІЗ.
	БӨЛШЕКТЕМЕҢІЗ.
	Қол ТИГІЗБЕҢІЗ.
	Нұсқауларды нақты орындаңыз.
	Ашаны розеткадан суырыңыз.
	Электр қатері орын алмас үшін құрылғының жерге қосуды екеніне көз жеткізіңіз.
	Қызмет көрсету орталығын көмекке шақырыңыз.
	Ескерім

Бұл жердегі ескерту белгілері өзіңіз және басқа адамдар жарақат алмас үшін берілген. Оларды мұқият орындаңыз. Осы бөлімді оқып болғаннан кейін, келешекте қарап жүру үшін сенімді жерге сақтап қойыңыз.

қауіпсіздік туралы ақпарат

★ Құрылғыны қолданар алдында барлық нұсқауларды оқып шығыңыз.

Электр қуатын қолданатын және айналатын бөлшектері бар кез келген құрылғы тәрізді, бұл құрылғы да қатерлі жағдайлар туғызуы мүмкін. Құрылғыны қауіпсіз іске қосу үшін, оны іске қолдану және күтім көрсету жолдарын білуіңіз керек.

Балаларға (не үй жануарларына) кір жуғыш машинаның ішіне кіріп немесе үстіне шығып ойнауға рұқсат бермеңіз. Кір жуғыш машинаның есігі ішкі жағынан оңай ашылмайды және балалар қатты жарақат алуы немесе қамалып қалуы мүмкін.



Бұл құрылғыны кембағал, сезім мүкістігі бар немесе ақыл-есі кем немесе құрылғыны қолдану тәжірибесі жоқ не қолдана білмейтін адамдар (балаларды қоса алғанда) пайдаланбауға және өз қауіпсіздігін қамтамасыз ететін адамның нұсқауы немесе қадағалауы бойынша ғана пайдалануға тиіс.

Балаларды құрылғымен ойнамас үшін қадағалап отыру керек.

Еуропада пайдалануға арналған: Бұл құрылғыны жасы 8-ден асқан балалар қолдана алады және кембағал, сезім мүкістігі бар немесе ақыл-есі кем немесе құрылғыны қолдану тәжірибесі жоқ не қолдана білмейтін адамдар (балаларды қоса алғанда) пайдаланбауға және өз қауіпсіздігін қамтамасыз ететін адамның нұсқауы немесе қадағалауы бойынша ғана пайдалануға тиіс. Балалар құрылғымен ойнамауға тиіс. Балалар тазалау және күтім көрсету жұмыстарын ересек адамдардың қарауынсыз орындамауы керек.

Егер қорек сымына зақым келсе, қатерлі жағдай орын алмас үшін оны өндіруші немесе өндірушінің

уәкілетті агенті немесе сол сияқты білікті адам ауыстыруға тиіс.

Бұл құрылғыны розеткаға, су құятын шүмектер мен су төгетін құбырларға жақын жерге орнату керек.

Желдеткіш саңылаулары табанында орналасқан кір жуғыш машиналардың саңылауларын кілем немесе басқа заттар бөгеп тастамауы керек.

Құрылғымен бірге жеткізілген жаңа түтіктер жинағын қолдану керек, ескі түтіктерді қайта қолдануға болмайды.

Абай болыңыз: Параметрлерді дұрыс орнатпау нәтижесінде тоқ сөніп қалған жағдайда қауіпті жағдайлар орын алуға жол бермеу үшін бұл құрылғыға таймер тәрізді сыртқы құралды орнатпау керек немесе құрал арқылы жиі қосылатын және сөндірілетін тізбекке қоспау керек.

қауіпсіздік туралы ақпарат



ОРНАТУҒА ҚАТЫСТЫ ҚАТАҢ ЕСКЕРТУЛЕР



Бұл құрылғыны білікті техник немесе қызмет көрсету орталығы орнатуға тиіс.

- Бұл нұсқау орындалмаған жағдайда, электр, өрт, жарылыс қатері орын алуы, өнімге нұқсан келуі не адам жарақат алуы мүмкін.

Бұл ауыр құрылғы, көтерген кезде абайлаңыз

Қорек сымын АТ 220 В / 50 Гц / 15 А розеткасына не бұдан қуатты розеткаға жалғаңыз және розетканы тек осы құрылғы үшін ғана қолданыңыз. Сонымен қатар, ұзартқыш сымды қолдануға болмайды.

- Розеткаға ұзартқышты немесе көп-салалы қосқышты пайдаланып басқа құрылғыларды қоссаңыз, электр қатері не өрт шығуы мүмкін.
- Желі кернеуі, жиілік пен тоқ мәндерінің, құрылғының техникалық параметрлеріне сай келетінін тексеріңіз. Бұлай істемеген жағдайда, электр қатері орын алуы немесе өрт шығуы мүмкін. Ашаны розеткаға мықтап сұғыңыз.

Құрылғының ашасы қосылатын ағытпалар мен контакттарын, шаң немесе су тәрізді басқа заттардан құрғақ шүберекті қолданып мезгіл-мезгіл тазалап отырыңыз.

- Ашаны розеткадан суырып, құрғақ шүберекпен тазалаңыз.
- Бұлай істемеген жағдайда, электр қатері орын алуы немесе өрт шығуы мүмкін.

Ашаны розеткаға қорек сымы еденді бойлай жататын етіп дұрыс бағытта сұғыңыз.

- Егер ашаны розеткаға кері бағытта сұқсаңыз, қорек кабелінің ішіндегі сымдар бүлініп, нәтижесінде электр қатері орын алуы немесе өрт шығуы мүмкін.

Орам материалдарының барлығын баланың қолы жетпейтін жерде ұстаңыз, себебі орам материалдары балалар үшін қауіпті болуы мүмкін.

- Бала қалтаны басына киіп алса, тұншығып қалуы мүмкін.

Құрылғы немесе қорек сымы бүлінген жағдайда, жақындағы қызмет көрсету орталығына хабарласыңыз.



Бұл құрылғыны жерге дұрыс қосу керек.

Құрылғыны газ құбырына, пластик су құбырына немесе телефон желісіне тұйықтамаңыз.

- Электр қатері орын алуы, өрт, жарылыс шығуы немесе құрылғыға зақым келуі мүмкін
- Құрылғының ашасын жерге дұрыс қосылмаған розеткаға ешқашан жалғамаңыз, оны жергілікті және мемлекеттік стандарттарға сай жерге қосыңыз.



Бұл құрылғыны қыздырғыштың немесе тұтанғыш заттың қасына орнатпаңыз.

Бұл құрылғыны ылғалды, майлы немесе шаңды жерге немесе күн сәулесі тура түсетін, су ағатын (жаңбыр тамшысы) жерге орнатпаңыз.

Бұл құрылғыны температурасы төмен жерге қоймаңыз

- Аяз түтіктерді жарып жіберуі мүмкін

Бұл құрылғыны газ жылыстап шығуы мүмкін жерге орнатпаңыз.

- Электр қатері орын алуы немесе өрт шығуы мүмкін.

Электрлі трансформаторды қолданбаңыз.

- Электр қатері орын алуы немесе өрт шығуы мүмкін.

Бүлінген ашаны, бүлінген қорек сымын немесе босап қалған розетканы қолданбаңыз.

- Электр қатері орын алуы немесе өрт шығуы мүмкін.

Қорек сымын тартпаңыз, не қатты майыстырмаңыз.

Қорек сымын иіп немесе шиеленістірмеңіз.

Қорек сымын металл заттарға ілмектеп байламаңыз, ауыр затты қорек сымының үстіне қоймаңыз, қорек сымын заттардың арасына қыстырмаңыз немесе қорек сымын құрылғының артына тықпаңыз.

- Электр қатері орын алуы немесе өрт шығуы мүмкін.

Ашаны розеткадан қорек сымынан тартып суырмаңыз.

- Ашаны розеткадан, ашаның өзінен ұстап суырыңыз.
- Бұлай істемеген жағдайда, электр қатері орын алуы немесе өрт шығуы мүмкін.

Қорек сымы мен түтіктерді, адам құлап басып кетуі мүмкін жерге төсемеңіз.



ОРНАТУҒА ҚАТЫСТЫ ЕСКЕРТУ БЕЛГІЛЕРІ



Бұл құрылғыны, оның ашасына қол жететін етіп орнату керек.

- Бұлай істемеген жағдайда, электр тоғы таралып, электр қатері орын алуы не өрт шығуы мүмкін.

Құрылғыны оның салмағын көтере алатын тегіс және еденнің үстіне орнатыңыз.

- Бұлай істемеген жағдайда, құрылғы дірілдеуі, жылжуы, одан шуыл шығуы және басқа да ақаулықтар орын алуы мүмкін.



ІСКЕ ҚОЛДАНУҒА ҚАТЫСТЫ ҚАТАҒ ЕСКЕРТУ БЕЛГІЛЕРІ



Егер құрылғыдан су тасып төгілсе, дереу электр және сумен жабдықтау желілерінен ағытыңыз да, жақындағы қызмет көрсету орталығына хабарласыңыз.

- Қуат ашасын дымқыл қолмен ұстамаңыз
- Бұл нұсқау орындалмаса, электр қатеріне ұрынуыңыз мүмкін

Егер құрылғыдан тосын шуыл, түтін иісі шықса, ашаны дереу розеткадан суырыңыз да, жақын қызмет көрсету орталығына хабарласыңыз.

- Бұлай істемеген жағдайда, электр қатері орын алуы немесе өрт шығуы мүмкін.

Газ шығып кеткен кезде (мысалы, пропан, сұйылтылған газ т.с.с.) құрылғы ашасына қол тигізбей, бөлмені дереу желдетіңіз. Құрылғыға немесе оның қорек сымына қол тигізбеңіз.



- Желдеткішті қолданбаңыз.
- Жарқыл шығып, жарылыс немесе өртке ұласуы мүмкін.

Балаларға кір жуғышқа шығып не ішіне кіріп ойнауға рұқсат бермеңіз. Сонымен қатар, құрылғыны тастаған кезде, есігінің теңгерім құралын алыңыз.

- Бала құрылғының ішіне кіріп қамалып қалса, тұншығып өлуі мүмкін.

Кір жуғыш машинаны қолданар алдында, табанындағы орам материалдарын (жөке, көбікті текше) алыңыз.

қауіпсіздік туралы ақпарат

-  Бензин, керосин, бензол, бояу сұйылтқыш, спирт не басқа да тұтанғыш немесе жарылғыш зат сіңген заттарды жумаңыз.
- Электр қатері орын алуы, өрт не жарылыс шығуы мүмкін.
- Жұмыс істеп тұрған (жоғары температурада жуу/кептіру/айналдыру) кір жуғыш машинаның есігін күшпен ашпаңыз.
- Кір жуғыш машинадан аққан суға күйіп қалуыңыз немесе еден тайғанақ болып кетуі мүмкін.
- Нәтижесінде жарақат алуыңыз мүмкін.
- Есікті күшпен ашқанда құрылғы бұзылуы немесе адам жарақат алуы мүмкін.
- Кір жуғыш машинаның астына қолыңызды жүгіртпеңіз.
- Нәтижесінде жарақат алуыңыз мүмкін.
- Қуат ашасын дымқыл қолмен ұстамаңыз.
- Электр қатеріне ұшырауыңыз мүмкін.
- Жұмыс істеп тұрған құрылғыны ашасынан тартып сөндіруге болмайды.
- Ашаны қайта розеткаға сұққан кезде жарқыл пайда болып, электр қатері немесе өрт шығуы мүмкін.
- Балалар мен дәрменсіз адамдарға, құрылғыны басқа адамның қарауынсыз қолдануға рұқсат бермеңіз. Балаларға құрылғыға өрмелеп шығуға рұқсат бермеңіз
- Бұлай істемегенде, электр қатері орын алуы, адам күйіп не жарақат алуы мүмкін.
- Қолыңызды немесе металл затты жұмыс істеп тұрған машинаның астына сұқпаңыз.
- Нәтижесінде жарақат алуыңыз мүмкін.
- Құрылғыны қорек сымынан тартып ағытпаңыз, әрқашан ашасынан мықтап ұстап, розеткадан тура суырыңыз.
- Қорек сымына зақым келсе, қысқа тұйықталу, өрт және/не электр қатері орын алуы мүмкін
-
-  Құрылғыны өзіңіз жөндеуге, бөлшектеуге немесе өзгертуге әрекеттенбеңіз.
- Стандартты сақтандырғыштан басқа сақтандырғышты (мысалы, мыс, темір орамасы бар т.с.с.) қолданбаңыз.
 - Құрылғыны жөндеу немесе қайта орнату қажет болса, жақын қызмет көрсету орталығына хабарласыңыз.
 - Бұлай істемегенде, электр қатері орын алуы, өрт шығуы, өнімге нұқсан келуі немесе адам жарақат алуы мүмкін.
-
-  Егер су тәрізді қандай бір бөгде зат құрылғыға кіріп кетсе, ашаны розеткадан суырып, жақын жердегі қызмет көрсету орталығына хабарласыңыз.
- Бұлай істемеген жағдайда, электр қатері орын алуы немесе өрт шығуы мүмкін.
- Егер су құятын шүмекке жалғанған су түтігі босап қалып, құрылғыға су төгілсе, ашаны розеткадан суырыңыз.
- Бұлай істемеген жағдайда, электр қатері орын алуы немесе өрт шығуы мүмкін.
- Құрылғы ұзақ уақыт қолданыста болмаса немесе найзағай жарқылдап, күн күркіреген кезде құрылғының ашасын розеткадан суырыңыз.
- Бұлай істемеген жағдайда, электр қатері орын алуы немесе өрт шығуы мүмкін.



ІСКЕ ҚОЛДАНУҒА ҚАТЫСТЫ ЕСКЕРТУ БЕЛГІЛЕРІ



Құрылғыны жуғыш зат, шаң, тағам қалдықтары т.с.с. зат ластаса, ашаны розеткадан суырыңыз да, кір жуғыш машинаны дымқыл, жұмсақ шүберекпен тазалаңыз.

- Булай істемегенде, құрылғының өңі кетіп, деформациялануы, бүлінуі не тоттануы мүмкін.

Қатты соққы тисе алдыңғы шынысы сынып қалуы мүмкін. Кір жуғыш машинаны қолданған кезде абай болыңыз.

- Шыны сынып қалса, адамды жарақаттауы мүмкін.

Су құйылмай қалғаннан кейін не су құятын түтікті қайта жалғаған кезде, судың шүмегін баяу ашыңыз.

Судың шүмегін ұзақ уақыт қолданбай барып қолданғанда байқап ашыңыз.

- Су құятын түтіктегі немесе су құбырындағы ауаның қысымы, құрылғының бөлшегіне зақым келтіруі немесе су ағып кетуге себеп болуы мүмкін.

Жұмыс істеп тұрған кезде су төгілсе, су төгуге қатысты ақаулықтың бар-жоғын тексеріңіз.

- Су төгіліп, құрылғы суда қалған кезде оны іске қоссаңыз, электр тоғы таралып, электр қатері орын алуы немесе өрт шығуы мүмкін.

Кірді салған кезде есікке қысылып қалмайтын етіп, барабанға әбден салу керек.

- Егер кір есікке қыстырылып қалса, киімге немесе кір жуғыш машинаға нұқсан келуі немесе су ағуы мүмкін.

Машинаны қолданбаған кезде, су шүмегінің жабық тұрғанына көз жеткізіңіз.

- Су құятын түтіктің жалғастырғышының бұрандасының тиісінше қатайтылғанын тексеріңіз.
- Булай істемеген жағдайда, мүлікке зиян келуі не адам жарақаттануы мүмкін.

Резеңке тығыздағышты басқа зат (қалдық, жіп т.с.с.) лаптап тастамағанын тексеріңіз.

- Егер есік дұрыс жабылмаса, су ағып кетуі мүмкін.

Судың шүмегін ашыңыз да, су құятын түтіктің жалғастырғышының өбден қатайтылғанын және құрылғыны қолданар алдында еш су ақпай тұрғанын тексеріңіз.

- Егер бұрандалар немесе су құятын түтіктің жалғастырғышы босап тұрса, су ағып кетуі мүмкін.

Сатып алған құрылғыңыз тұрмыста қолдануға ғана арналған.

Егер коммерциялық мақсатта қолданылса, өнім көрсетілген мақсатта қолданылмаған болып есептеледі.

Бұндай жағдайда, өнім Samsung тарапынан берілетін стандартты кепілдік бойынша қарастырылмайды және дұрыс қолданбау салдарынан орын алған ақау немесе нұқсанға Samsung компаниясы жауапкершілік көтермейді.

қауіпсіздік туралы ақпарат

Құрылғының үстіне шықпаңыз немесе оның үстіне зат (мысалы, кір, жанып тұрған шамшырақ, тұтатылған темекі, ыдыс-аяқ, химиялық заттар, металл заттар т.с.с.) қоймаңыз.

- Бұның нәтижесінде электр, өрт қатері орын алып, құрылғыға нұқсан келуі не адам жарақаттануы мүмкін.

Құрт-құмырысқаларды құртуға арналған бүріккіш тәрізді тұтанғыш заттарды құрылғыға шашпаңыз.

- Бұндай заттар адам үшін ғана қауіпті емес, электр қатерін тудыруы, өрт шығаруы, құрылғыға нұқсан келтіруі мүмкін.

Кір жуғыш машинаға электромагнитті өріс шығаратын заттарды жақын қоймаңыз.

- Дұрыс жұмыс істемей, адам жарақат алуы мүмкін.

Жоғары температуралы жуу не кептіру кезінде төгілген су ыстық болатындықтан, суға қол тигізбеңіз.

- Күйіп қалуыңыз немесе жарақат алуыңыз мүмкін.

Су өткізбейтін көрпеше, төсем немесе киімдерді (*), құрылғыңызда бұндай заттарды жууға арналған арнайы бағдарлама болмаса жумаңыз.

- Қалың, қатты матрацтарды, затбелгісінде "машинамен жууға болады" деп көрсетілсе де жумаңыз.

- Қалыптан тыс дiрiлдеудiң әсерiнен кiр жуғыш машинаға, қабырғаға не еденге немесе киiмге нұқсан келуi мүмкiн.

* Жүн матадан жасалған төсек жабықтыры, жаңбыр жамылғысы, балықшы күртешесі, шаңғы тебуге арналған шалбар, жол төсек, жаялық, терлеуге, велосипед, мотоцикл, машинаны т.с.с. жабуға арналған жамылғылар.

Кір жуғыш машинаны жуғыш зат салынатын қорапшасы алынып тұрса іске қоспаңыз.

- Аққан судың әсерінен электр қатері орын алуы не адам жарақаттануы мүмкін.

Кептіріп жатқанда немесе кептіріп бола сала барабанның ішіне қолыңызды тигізбеңіз.

- Күйіп қалуыңыз мүмкін.

Жуғыш зат қорапшасын ашқаннан кейін, оған қолыңызды салмаңыз.

- Жуғыш затты қосатын құралға қолыңыз қыстырылып қалып, жарақат алуыңыз мүмкін. Кір жуғыш машинаға жуылатын кірден басқа затты (мысалы, аяқ киім, тағамның қалдығы, жануарлар) салмаңыз.
- Себебі кір жуғыш машинаға зақым келуі, егер жануарларды салсаңыз, олар қалыптан тыс айналдыру себебінен жарақат алуы не өліп қалуы мүмкін.

Түймешіктерді түйреуіш, пышақ, тырнақ т.с.с. өткір затпен баспаңыз.

- Электр қатері орын алуы не адам жарақаттануы мүмкін.

Иіс май дүкендерінде сатылатын не массаж салондарында қолданылатын май, крем немесе лосьон тәрізді заттар ластаған кірлерді жумаңыз.

- Себебі резеңке тығыздағыш деформацияланып, су ағып кетуге әкелуі мүмкін.

Түйреуіш немесе шаш түйреуіші тәрізді темір заттарды не ағартқышты ұзақ уақыт барабан ішінде қалдырмаңыз.

- Барабанды тот басуы мүмкін.
- Егер барабанның бетінде тот пайда болса, оған шайғыш заттан (бейтарап) жағып, жөкемен тазалаңыз. Ешқашан темір шөткені қолданбаңыз.

Құрғақ жуғыш затты ешқашан тура қолданбаңыз және құрғақ жуғыш зат тұрып қалған киімдерді жумаңыз, шаймаңыз не айналдырмаңыз.

- Себебі майдың оксидтенуіне байланысты кенет жарылыс шығуы немесе тұтануы мүмкін.

Су салқындататын/қыздыратын құрылғылардың ыстық суын қолданбаңыз.

- Кір жуғыш машинада ақау пайда болуы мүмкін.

Кір жуғыш машинада табиғи қол сабынды қолданбаңыз.

- Егер батталып, кір жуғыш машина ішінде жиналып қалса, құрылғыда ақау пайда болуы, оның өңі кетуі, тот басуы не жағымсыз иіс пайда болуы мүмкін.

Төсек жайма тәрізді үлкен заттарды кір жуатын торға салып жумаңыз.

- Нәски, төс тартқыш тәрізді заттарды торға салып, басқа киімдерге қосып жуыңыз.
- Бұлай істемеген жағдайда, қалыптан тыс дірілдеу, адамның жарақаттануына себеп болуы мүмкін.

Қатып қалған жуғыш затты қолданбаңыз.

- Егер кір жуғыш машина ішіне тұрып қалса, су ағып кетуі мүмкін.

Желдеткіш саңылаулары табанында орналасқан кір жуғыш машиналардың, табанындағы желдеткіш саңылауларын, кілем не басқа заттар бөгеп тастамағанын тексеріңіз.

Жуылатын киімдердің барлығының қалталарының бос екеніне көз жеткізіңіз.

- Тиын, түйреуіш, тырнақ, бұранда немесе тас тәрізді қатты, өткір заттар құрылғыға аса қатты зиян келтіруі мүмкін.

Үлкен қапсырмасы, түймесі бар немесе ауыр темір зат тағылған киімдерді жумаңыз.



ТАЗАЛАУҒА ҚАТЫСТЫ ҚАТАҢ ЕСКЕРТУЛЕР



Құрылғыға тура су шашып тазалауға болмайды.

Күшті қышқылы бар тазалағыш құралды пайдаланбаңыз.

Құрылғыны бензол, сұйылтқыш немесе спиртпен тазаламаңыз.

- Себебі, құрылғының түсі кетіп, деформацияланып, бүлініп, электр қатері орын алып немесе өрт шығуы мүмкін.

Тазалау немесе жөндеу жұмыстарын орындар алдында, құрылғыны розеткадан ажыратыңыз.

- Бұлай істемеген жағдайда, электр қатері орын алуы немесе өрт шығуы мүмкін.

WEEE БЕЛГІСІНЕ ҚАТЫСТЫ НҰСҚАУЛАР



Аталған өнімді дұрыс пайдалану (Электр қуатын шығындау және Электрондық жабдық)

(Жеке қоқыс жинайтын жүйесі бар елдерге қатысты)

Өнімдегі, аксессуардағы немесе нұсқаулықтағы бұл таңбалау өнімді және оның электрондық аксессуарларын (мысалы, қуат беру құрылғысын, құлаққаптың, USB кабелін), олардың қызмет ету мерзімі өткен соң, үйде басқа мақсатта пайдалануға болмайтындығын білдіреді. Қалдықтардың бақыланбайтын пайдаланылуынан қоршаған ортаға немесе адам денсаулығына зиян келтірудің алдын алу үшін бұл заттарды басқа қалдық түрлерінен бөлек алып қойыңыз және оларды материалдық ресурстарды екінші рет пайдалану үшін қолданыңыз.

Үйде пайдаланушылар экологиялық қауіпсіз түрде қайта өңдеу үшін осы өнімді қай жерден және қалай алуға болатынын анықтау мақсатында, осы өнімді сатып алған жердегі ретейлермен немесе оның жергілікті кеңсесімен хабарласуы тиіс.

Іскерлік пайдаланушылар сату-сатып алу шартының талаптары мен ережелерін тексеру үшін өзінің жабдықтаушысымен хабарласуы тиіс. Осы өнім және оның электрондық аксессуарлары жойылатын басқа пайдаланған қаптамалармен араласып кетпеуі тиіс.

кір жуғыш машинаны орнату

Құрылғыны орнатушының, кір жуғыш машина мінсіз жұмыс істеп, кір жуатын кезде адамға еш қатер төнбес үшін төмендегі нұсқауларды орындауын қадағалаңыз.

ЖИНАҚТЫҢ ТОЛЫҚТЫҒЫН ТЕКСЕРУ

Кір жуғыш машинаны абайлап орамынан шығарыңыз және жинақта келесі көрсетілген бөлшектердің барлығының болуын тексеріңіз. Кір жуғыш машинаға тасымалдау барысында нұқсан келсе, немесе бөлшектері толық жеткізілмесе, Samsung тұтынушыға қызмет көрсету орталығына немесе Samsung дилеріне хабарласыңыз.

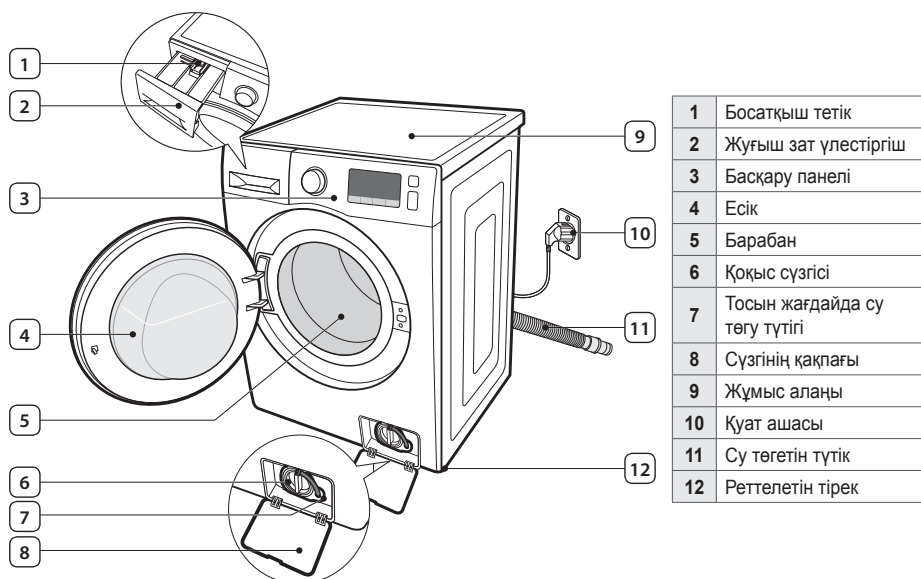

Гайка кілті
(таңдаулы үлгілерде)



Болт саңылауының тығындары *



Түтік бағыттағышы



Суық су құятын түтік



Ыстық су құятын түтік
(таңдаулы үлгілерде)



Бітеуіш

 * Болт саңылауының бітеуіштері: Болт саңылауы қақпақшаларының саны, үлгіге байланысты (3~5 қақпақша).

ОРНАТУҒА ҚОЙЫЛАТЫН ТАЛАПТАР

Электр қосылымы және жерге қосу

Өрт, электр қатері немесе адам жарақат алуға жол бермеу үшін барлық сымдар мен жерге қосылатын сымдарды Ұлттық Электр ережесінің АҚШ, ANSI/FNPA 70 ең соңғы нұсқасына және жергілікті соңғы мен талаптарға сай орнату керек. Ұлттық электртехникалық нормалары мен ережелеріне және жергілікті заңдар мен жарлықтарға сәйкес орындалуы тиіс.



Ешқашан ұзартқыш сымды қолданбаңыз.

Тек кір жуғыш машинамен бірге жеткізілетін қуат сымын ғана қолданыңыз.

Орнатуға дайындалу барысында, қуатпен жабдықтау параметрлерін тексеріңіз:

- 220-240 В / 50 Гц сақтандырғыш немесе айырып-қосқыш
- Тек кір жуғыш машинаның өзіне арналған жеке желі құралын қолданыңыз

Кір жуғыш машинаңызды жерге қосу керек. Егер машинаңыз сынып немесе жұмыс істемей қалса, жер қосылымы, электр тоғының ағымына ең төмен деңгейде қарсы тұруға көмектесіп, электр қатерінен сақтандырады.

Кір жуғыш машинаңыз, жерге дұрыс қосылған розеткаға сұғуға арналған, үш істікшелі жерге қосылатын ашамен жабдықталған.



Жерге қосылатын сымды ешқашан пластик құбыр жүйесіне, газ жүйесіне не ыстық су құбырына жалғамаңыз.

Құрылғыны жерге қосатын өткізгіш дұрыс жалғанбаса, нәтижесінде электр қатері орын алады. Кір жуғыш машинаның жерге дұрыс қосылғанына көзіңіз жетпесе, білікті электрші немесе қызмет көрсету маманына хабарласыңыз. Кір жуғыш машинамен бірге жеткізілген ашаны өзгертпеңіз. Егер ол розеткаға сай келмесе, электр маманын шақыртып, сай келетін розетка орнаттыртып алыңыз.

Су беру

Судың қысымы 50 ~ 800 кПа болған кезде кір жуғыш машинаға су дұрыс толады. Судың қысымы 50 кПа мәнінен аз болса, судың тығырығы жұмыс істемей, толық жабылмай қалуы мүмкін. Немесе, кір жуғыш машинаға басқару құралдарының су өткізгіштік қарқынына қарамай, су баяу құйылуы, нәтижесінде кір жуғыш машина сөніп қалуы мүмкін. (Су құю аяқталатын уақыт, басқару құралдарына кіріктірілген ішкі түтікше босап кетсе, су тасып/ағып кетпес үшін қажет.)

Су шүмектеріне машинамен бірге жеткізілген су құятын түтіктер жететіндей болуы үшін, олар кір жуғыш машинаның арт жағынан 4 фут (122 см) аралығында орналасуға тиіс.



Құбыр жүйесіне арналған тауарлар сатылатын дүкендердің көпшілігінде, ұзындығы 10 фут (305 см) дейінгі, су құятын әр түрлі түтіктер сатылады.

Су жылыстап ағу немесе төгіліп қалудың алдын алу үшін мына шараларды орындауыңызға болады:

- Су шүмектерін қол оңай жететін жерге орналастыру.
- Кір жуғыш машинаны іске қоспаған кезде шүмектерді жауып қою.
- Су құятын түтіктің тетіктерінен су ағып тұрған-тұрмағанын уақытылы тексеріп отыру.



Кір жуғыш машинаңызды ең алғаш іске қосардың алдында, су тығырығы мен шүмектеріндегі тетіктердің барлығын тексеріп, су ағып тұрмағанына көз жеткізіңіз.

кір жуғыш машинаны орнату

Суды төгу

Samsung биіктігі 18 дюйм (46 см) тік құбырды қолдануды ұсынады. Су төгетін түтікті, су төгетін түтіктің қапсырмасын қолдана отырып, тік құбыр арқылы өткізу керек. Тік құбыр су төгетін түтіктің сыртқы диаметрі сиятындай кең болуға тиіс. Су төгетін түтік зауытта құрылғыға орнатылады.

Еденге орналастыру

Кір жуғыш машинаны барынша тиімді жұмыс жасауы үшін тегіс және қатты бетке қою керек. Ағаш еденге қойған кезде, діріл мен/не кірдің теңгерімі дұрыс сақталуы, оны қосымша бекіту керек болуы ықтимал. Кір жуғыш машинаны кілем немесе жұмсақ тақта төселген еденге қойған кезде, машина дірілдеуі немесе айналдыру циклі кезінде ақырын жылжуы мүмкін.

Кір жуғыш машинаны ешқашан тағанның үстіне немесе бос тұрған төсемге қоймаңыз.

Қоршаған орта температурасы

Кір жуғыш машинаны су қатып қалуы мүмкін жерге қоймаңыз, себебі кір жуғыш машинаның су тығырығында, сорғысы мен түтіктерінің маңында сәл су қалып отырады. Мұздап қалған су таспалар мен, сорғыға, және басқа да құралас бөлшектерге зиян келтіреді.

Қуысына ішіне не шкафқа орнату

Қауіпсіз және тиімді түрде жұмыс істеуі үшін, жаңа кір жуғыш машинаны мына қашықтықтарды сақтап орнату керек:

Бүйір жақтары	25 мм
Үстіңгі жағы	25 мм
Артқы жағы *	50 мм
Алдыңғы жағы	500 мм

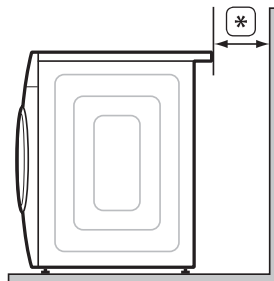

Егер кір жуғыш машина мен келтірілген қатар орнатсаңыз, ұяның немесе шкафтың алдыңғы жағында кем дегенде 500 мм ауа кіретін бос орын болуға тиіс.

Кір жуғыш машинаның бір өзін жеке орнатсаңыз, ауа кіруге арналған бос орын қажет жоқ.

КІР ЖУҒЫШ МАШИНАНЫ ОРНАТУ

1-ШІ ҚАДАМ

Орналастыратын жерді таңдау

 Кір жуғыш машинаны орнатар алдында машина орнатылатын орынның мына талаптарға сәйкестігін тексеріңіз:

- Қатты, тегіс, желдетуге кедергі келтіретін кілем немесе еден орнатылмаған болуы керек
- Күн сәулесі тура түсетін жерден алыс болуға тиіс
- Жеткілікті түрде желдетілетін болуы керек
- Температурасы төмен түспейтін (32 °F не 0 °C төмен емес) болуы керек
- Жылу көзінен алшақ орнатылуы (жанар-жағар материалдар немесе газ)
- Кір жуғыш машинаны қуат сымын басып қалмайтын етіп орнату үшін жеткілікті түрде кең болуы керек

2-ШІ ҚАДАМ

Тасымалдау тетіктерін алу

Кір жуғыш машинаны орнатар алдында, арт жағындағы тасымалдау үшін қолданылған бес болттың барлығын алу керек.

1. Жинақпен бірге келген кілтпен болттарды барлығын босатыңыз.

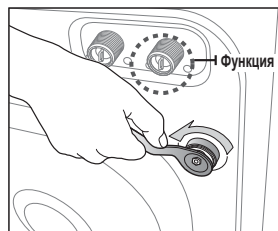

2. Болтты гайка кілтімен ұстап тұрыңыз да, саңылаудың кеңірек бөлігінен өткізіп, тартып шығарыңыз. Болттың әрбірін осы қадамды қайталап алыңыз.

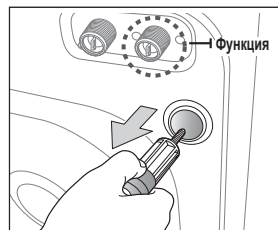

3. Саңылауларды жинақпен бірге жеткізілген пластик қақпақтармен жабыңыз.

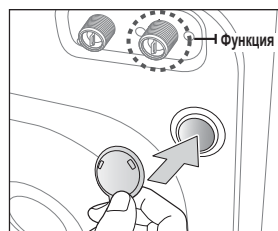

4. Тасымалдау шегелерін кір жуғыш машинаны кейін көшіру қажет болған жағдайда қолдану үшін сақтап қойыңыз.

кір жуғыш машинаны орнату

3-ШІ ҚАДАМ

Сирақтарының биіктігін реттеу

 Кір жуғыш машинаны орнатқан кезде ашаға, су құятын және төгетін түтіктерге қол оңай жететініне көз жеткізіңіз.

1. Кір жуғыш машинаны орнына сырғытып апарыңыз.

2. Кір жуғыш машинаның деңгейін, өзгөрмелі тіректі қажетінше ішке не сыртқа қолмен бұрау арқылы реттеңіз.

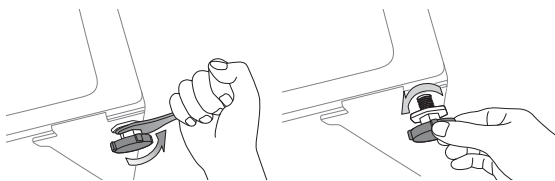

3. Кір жуғыш машинаның деңгейін реттегеннен кейін, жинақпен бірге жеткізілген кілтті қолданып гайкаларды қатайтыңыз.

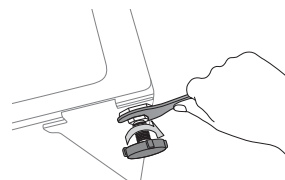

4-ШІ ҚАДАМ

Су құятын және төгетін түтіктерді жалғау

Су құятын түтікті жалғау

1. Суық су түтігіне арналған Г-тәрізді саптамасы бар суық су алып, оны машинаның артындағы суық су құйылатын жерге жалғаңыз. Қолыңызбен қатайтыңыз.

 Су құятын түтіктің бір ұшын машинаға жалғап, екінші ұшын судың шүмегіне жалғау керек. Су құятын түтікті созбаңыз. Егер түтік тым қысқа болса, орнына ұзынырақ, жоғары қысымға арналған түтікті салыңыз.

2. Суық су құятын түтіктің екінші ұшын раковинадағы суық судың шүмегіне жалғаңыз да, қолыңызбен қатайтыңыз. Егер қажет болса, кір жуғыш машинадағы су құятын түтіктің ұшындағы тетікті босатып, түтікті айналдыра отырып, қайта орналастырып, тетігін қайта қатайтуыңызға болады.

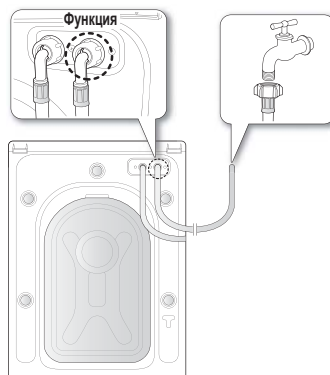

Кей үлгілерде ыстық суға арналған қосымша мүмкіндік бар:

1. Ыстық су түтігіне арналған қызыл L-пішімді тетікті алып, оны машинаның артындағы ыстық су құйылатын жерге жалғаңыз. Қолыңызбен қатайтыңыз.
2. Ыстық су құятын түтіктің екінші ұшын раковинадағы ыстық судың шүмегіне жалғаңыз да, қолыңызбен қатайтыңыз.
3. Егер тек суық суды пайдаланғыңыз келсе Y-тетігін қолданыңыз.

Су құятын түтікті жалғау (кей үлгілерде)

1. Су құятын түтіктегі адаптерді алыңыз.



2. Әуелі, '+' тәрізді ұштығы бар бұрағышты қолданып, адаптердің төрт бұрандасын босатыңыз. Содан кейін адаптерді алып, көрсеткі бағытымен (2) тетігін, 5 мм орын пайда болғанша бұраңыз.

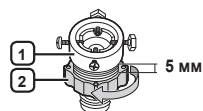

3. Адаптерді жоғары қаратып ұстаған қалпы, су шүмегіне бұрандаларды қатты қатайтып бекітіңіз. (2) тетігін, көрсеткі бағытымен бұрап, (1) және (2) тетіктерін жалғаңыз.

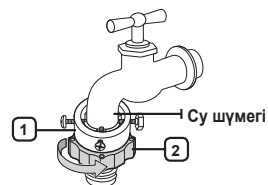

4. Су құятын түтікті адаптерге жалғаңыз. (3) тетігін босатқан кезде, түтік адаптерге автоматты түрде 'сырт' етіп жалғанады.

-  Су құятын түтікті адаптерге жалғап болғаннан кейін, оның дұрыс жалғанғанын су құятын түтікті төмен тартып тексеріңіз.

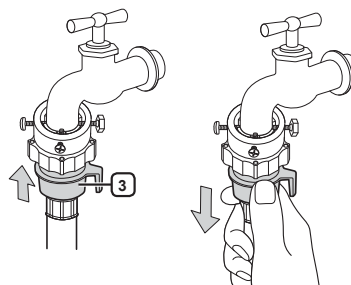

5. Су құятын түтіктің екінші ұшын, кір жуғыш машинаның артында орналасқан су құятын тығырыққа жалғаңыз. Түтікті сағат бағыты бойынша шегіне дейін бұраңыз.

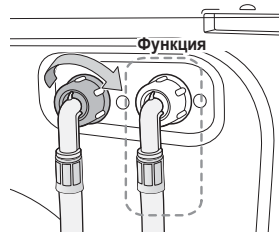

кір жуғыш машинаны орнату

6. Суды қосып, су тығырығынан, шүмектен немесе адаптерден су ақпай тұрғанын тексеріңіз. Су ағып кетсе, алдыңғы қадамдарды қайталаңыз.



Су ағып тұрса, кір жуғыш машинаны қолданбаңыз. Себебі электр қатері орын алуы не адам жарақаттануы мүмкін.

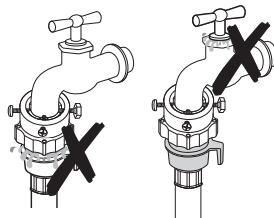

- Егер судың шүмегі бұрама шүмек болса, су құятын түтіккі шүмекке көрсетілгендей жалғаңыз.

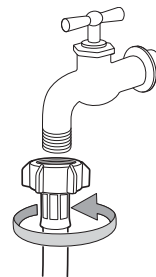

-  Су құю үшін стандартты шүмекті қолданыңыз. Егер шүмек төртбұрыш пішінді немесе тым үлкен болса, тығыздағыш шығырықты шүмекті адаптерге кіргізбей тұрып алыңыз.

Аква түтігін жалғау (кей үлгілерде)

Аква түтігі су ағудан қорғау үшін құрал.

Аква стоп құралы аква түтігіне жалғанады және түтікке зақым келгенде суды автоматты түрде ағызбайды.

Сондай-ақ, аква стоп құралында **ескерту индикаторы (А)** көрсетіледі.

Аква стоп құралын шүмекке көрсетілгендей орнатып, аква түтігін жалғаңыз.

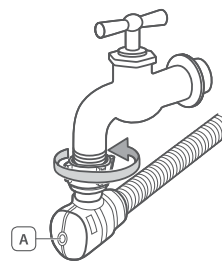

Су төгетін түтікті жалғау

Су төгетін түтіктің ұшын үш түрлі тәсілмен жалғауға болады:

1. **Ванның жиегінен асыра іліп қою:** Су төгетін түтікті 60 ~ 90 см аралығындағы биіктікте орнату керек. Су төгетін түтіктің ұшы иіліп тұру үшін, жинақпен бірге жеткізілген пластик түтік бағыттағышты қолданыңыз. Су төгетін түтік жылжып кетпес үшін, бағыттағышты қабырғаға ілмек арқылы бекітіңіз немесе шүмекке сыммен байлаңыз.

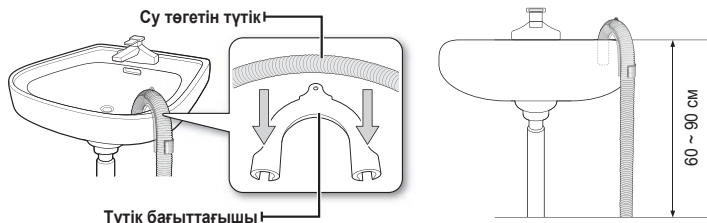

2. **Раковинаның су төгетін түтігінің тармағына бекіту:** Су төгетін түтіктің ұшы жерден кем дегенде 60см жоғары тұру үшін, су төгетін түтіктің тармағын раковина сифонынан биік орналастыру керек.
3. **Су төгетін құбыр ішінде:** 65 см биік, тік құбырды қолдануды ұсынамыз; ол 60 см-ден қысқа және 90см-ден ұзын болмауға тиіс.

- Тік су құбырының;
 - минимум диаметрі 5 см болуға тиіс.
 - ең аз өткізгіштігі минутына 60 литр болуға тиіс.

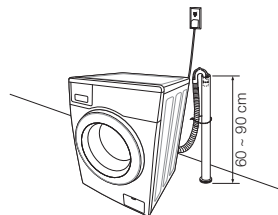

5-ШІ ҚАДАМ

Кір жуғыш машинаны электроғына қосу

Қорек сымның ашасын АТ 220-240 В / 50 Гц, сақтандырғышы немесе айырып-қосқышы бар қабырғадағы розеткаға жалғаңыз.

("Электр қосылымы және жерге қосу" туралы толық ақпаратты 13 беттен қараңыз.)

Сынақ кезеңі

Орнатып болғаннан кейін **ПОЛОСКАНИЕ+ОТЖИМ (ШАЮ+АЙНАЛДЫРУ)** циклын орындау арқылы кір жуғыш машинаның дұрыс орнатылғанына көз жеткізіңіз.

6-ШЫ ҚАДАМ

Баптау режимі

Samsung кір жуғыш машинасы кірдің салмағын автоматты түрде анықтайды. Салмақты барынша нақты анықтау үшін кір жуғыш машинаны орнатып болғаннан кейін дереу Баптау режимі функциясын орындауды ұсынамыз. Баптау режимі функциясын қосу үшін келесі қадамдарды орындаңыз.

- Баптау режимі функциясын орындамай тұрып, барабанның немесе кір жуғыш машинаның үстінде ешнәрсе жоқ екеніне көз жеткізіңіз.

1. Кір жуғыш машинаны сөндіріңіз.
2. Температура (Темп.) және Отсрочка (Кешіктіріп аяқтау) түймешіктерін қатар басып тұрып, **Қуат** түймешігін басыңыз. Кір жуғыш машина қосылады және дисплейде "CLB" пайда болады.
3. **Бастау/Үзіліс** түймешігін басып Баптау режимі функциясын бастаңыз.
4. Барабан сағат тілінің бағытымен және оған қарсы шамамен 3 минут айналады.
5. Баптау режимі аяқталғанда, дисплейде "End" (Соңы) жазуы пайда болады да, кір жуғыш машина автоматты түрде сөнеді.
6. Кір жуғыш машина енді қолдана беруге дайын тұр.

кір жуу

Жаңа Samsung кір жуғыш машинасын қолданғанда, тек кірдің қайсысын қайсысынан кейін жуу керек деген мәселеден басқа ешбір мәселе қалмайды.

ЕҢ АЛҒАШ РЕТ КІР ЖУУ

 Ең алғаш рет кір жууды бастар алдында, бос циклді (ешбір кір салмай) орындау қажет.

1. **Қуат** түймешігін басыңыз.
2. Жуғыш зат тартпасындағы бөлікке ① аздаған жуғыш заттан салыңыз.
3. Кір жуғыш машинаға су құйыңыз.
4. **Бастау/Үзіліс** түймешігін басыңыз.

 Бұл зауытта өткізілген сынақ кезінде машинада қалып қоюы мүмкін суды кетіреді.

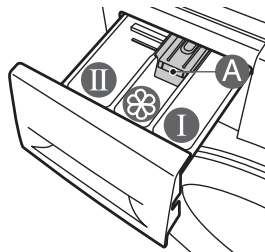

Бөлік ①: Алдын ала жуғыш зат, немесе крахмалға арналған.

Бөлік ②: Негізгі жуу цикліне арналған жуғыш затқа, суды жұмсартқышқа, алдын ала жұмсартқыш затқа, крахмал және дақ кетіргішке арналған.

Бөлік ③: Қосымшаларға, мысалы мата жұмсартқыш немесе қалыптастырғышқа арналған (астыңғы жиегінен асырмаңыз, "A"-нің (MAX))

ЖАЛПЫ НҰСҚАУЛАР

1. Кірді кір жуғыш машинаға салыңыз.



Кір жуғыш машинаны шамадан тыс толтырмаңыз.

ЕСКЕРТУ Кірдің әр түрінің салынатын мөлшерін **28** беттегі кестеден қараңыз.



- Кір машина есігіне қыстырылып қалмасын, себебі су ағып кетеді.
 - Жуу циклі аяқталғаннан кейін, жуғыш зат алдыңғы жақтағы резеңке бөлікке тұрып қалуы мүмкін. Жуғыш заттың қалдығын тазалаңыз, себебі су ағуы мүмкін.
 - Су өткізбейтін заттарды жумаңыз.
2. Есікті әбден жабыңыз.
 3. Қуатты қосыңыз.
 4. Жуғыш зат пен қосымшаларды үлестіргіш қорапшаға салыңыз.
 5. Кірге лайық цикл мен параметрлерді таңдаңыз.
Жуу индикаторының шамы жанады да, бейнебетте циклдің уақыты есептеліп көрсетіледі.
 6. **Бастау/Үзіліс** түймешігін басыңыз.

БАСҚАРУ ПАНЕЛІН ҚОЛДАНУ



1. Режимдерді ауыстырып қосқыш

Цикл үшін айналдыру түрі мен сығу жылдамдығын таңдаңыз.

Әр циклға қатысты толық ақпаратты "Кімдерді цикл ауыстырып қосқышты тетігін қолданып жуу" тарауын 26 беттен ашып қараңыз.

2. Цифрлы графикалық дисплей

Жуу циклінің соңына дейін қалған уақытты, циклге қатысты барлық ақпаратты және ақаулық кодтарын көрсетеді.

3. Температура (Темп.) түймешігі

Судың бар температураларын таңдау арқылы жуу үшін осы түймешікті қайта-қайта басыңыз:

(Суық су $\frac{°C}{°C}$, 20 °C, 30 °C, 40 °C, 60 °C және 95 °C).

4. Отжим (Айналдыру) түймешігі

Айналдыру циклінің жылдамдығына сай айналдыру үшін осы түймешікті қайта-қайта басыңыз.

WW60H2*****	Шаюды кідірту, $\frac{min}{min}$, 400, 800, 1000, 1200 мин/айн
Индикатор жоқ	Шаюды кідірту: Киім соңғы шаюдан кейін қалған суда жатады. Киімді шығарып алу үшін оны сығып алу, немесе суын ағызу қажет. (Барлық индикаторлар сөнсе, бұл Шаюды кідірту циклын көрсетеді.)
Айналдырмау $\frac{min}{min}$	Кір барабан ішінде қалады және суды соңғы рет төккеннен кейін ешбір айналдыру циклі орындалмайды.

кір жуу





5. Опциялар түймешігі

Параметрлердің бірін таңдау үшін осы түймешікті қайта-қайта басыңыз:

Замачивание (Жібіту) > Интенсивная (Қарқынды) > Алдын ала жуу > Полоскание+ (Шаю+) >

Замачивание (Жібіту) + Полоскание+ (Шаю+) > Интенсивная (Қарқынды) + Полоскание+ (Шаю+) >

Алдын ала жуу + Полоскание+ (Шаю+) > сөндіру

	<p>Замачивание (Жібіту) : Бұл функцияны кірдің дағын, кірді жібіту арқылы оңтайлы кетіру үшін қолданыңыз.</p> <ul style="list-style-type: none">Замачивание (Жібіту) функциясы жуу циклінде 13 минут орындалады.Замачивание (Жібіту) циклі 30 минут бойы алты цикл арқылы орындалады: Замачивание (Жібіту) циклі 1 минут бойы кірді айналдырады да, 4 минут қозғалыссыз тұрады.Замачивание (Жібіту) функциясы келесі циклдарда ғана жұмыс істейді: ХЛОПОК (МАҚТА МАТА), СИНТЕТИКА (СИНТЕТИКА), УДАЛЕНИЕ ПЯТЕН (ДАҚ КЕТІРУ), ЕЖЕДНЕВ. СТИРКА (КҮНДЕЛІКТІ ЖУУ), ИНТЕНСИВНАЯ СТИРКА ЕСО (ЕСО ҚАРҚЫНДЫ ЖУУ) және ДЕТСКИЕ ВЕЩИ (БАЛА КИІМІ) циклдары.
	<p>Интенсивная (Қарқынды) : Қатты кірлеген кірді қарқынды айналдырып жуу үшін осы функцияны пайдаланыңыз. Әр циклде циклдің уақыты көбейе түседі.</p> <p>Қарқынды жуу функциясы келесі циклдарда ғана жұмыс істейді: ХЛОПОК (МАҚТА МАТА), СИНТЕТИКА (СИНТЕТИКА), УДАЛЕНИЕ ПЯТЕН (ДАҚ КЕТІРУ), ЕЖЕДНЕВ. СТИРКА (КҮНДЕЛІКТІ ЖУУ), ИНТЕНСИВНАЯ СТИРКА ЕСО (ЕСО ҚАРҚЫНДЫ ЖУУ) және ДЕТСКИЕ ВЕЩИ (БАЛА КИІМІ) циклдары.</p>
	<p>Алдын ала жуу : Бұл функцияны негізгі жуу циклінің алдында кірді алдын ала жуу үшін пайдаланыңыз. Алдын ала жуу функциясы ХЛОПОК (МАҚТА МАТА), СИНТЕТИКА (СИНТЕТИКА), УДАЛЕНИЕ ПЯТЕН (ДАҚ КЕТІРУ), ЕЖЕДНЕВ. СТИРКА (КҮНДЕЛІКТІ ЖУУ), ИНТЕНСИВНАЯ СТИРКА ЕСО (ЕСО ҚАРҚЫНДЫ ЖУУ) және ДЕТСКИЕ ВЕЩИ (БАЛА КИІМІ) циклдарында ғана жұмыс істейді.</p>
	<p>Полоскание+ (Шаю+) : Қосымша шаю циклдерін қосу үшін осы түймешікті басыңыз. Шаю+ функциясы мына функцияда ғана жұмыс істейді: ХЛОПОК (МАҚТА МАТА), СИНТЕТИКА (СИНТЕТИКА), 15' БЫСТРАЯ СТИРКА (ЖЫЛДАМ ЖУУ), УДАЛЕНИЕ ПЯТЕН (ДАҚ КЕТІРУ), ЕЖЕДНЕВ. СТИРКА (КҮНДЕЛІКТІ ЖУУ), ИНТЕНСИВНАЯ СТИРКА ЕСО (ЕСО ҚАРҚЫНДЫ ЖУУ), ШЕРСТЬ (МАҚТА МАТА), ДЕЛИКАТНЫЕ ТКАНИ (НӨЗІК МАТА), ПОЛОСКАНИЕ+ОТЖИМ (ШАЮ+АЙНАЛДЫРУ) және ДЕТСКИЕ ВЕЩИ (БАЛА КИІМІ) циклдары.</p>

6. Отсрочка (Кешіктіріп аяқтау) түймешігі

Бұл түймешікті Отсрочка (Кешіктіріп аяқтау) параметрлерін (3 сағаттан бастап 19 дейін, бір сағаттық қадаммен қойылады) қою үшін қайта-қайта басыңыз.

Көрсетілген уақыт жуу циклінің аяқталу уақытын білдіреді.

	Көпіршік қосылатын цикл таңдалған кезде тиісті индикатор жанады.
---	--

7. Бастау/Үзіліс түймешігі

Циклді үзіліске қою және қайта бастау үшін осы түймешікті басыңыз.

8. Қуат түймешігі

Кір жуғыш машинаны қосу үшін осы түймешікті бір рет басыңыз. Содан кейін осы түймешікті тағы бір рет басып сөндіріңіз.

Қосылып тұрған кір жуғыш машинаның ешбір түймешігін 10 минуттан артық уақыт баспасаңыз, қуат автоматты түрде сөнеді.

РЕЖИМДЕРДІ АУЫСТЫРЫП ҚОСҚЫШТЫ ПАЙДАЛАНУ

Цикл	Сипаттамасы және кірдің ең үлкен салмағы (кг)	
ХЛОПОК (МАҚТА МАТА)	Орташа немесе жеңіл кірлеген мақта мата, төсек жаймасы, үстел жапқыш, іш киім, сүлгі, жейде т.с.с. үшін. Салмағы 2,0 кг немесе бұдан аз төсек жабдықтарын жуу үшін ұсынылатын айналдыру жылдамдығы 800 мин/айн.	6
СИНТЕТИКА (СИНТЕТИКА)	Орташа немесе шамалы кірлеген, полиэфир (диолен, тревира), полиамид (перлон, нейлон) не басқа ұқсас талшықтардан жасалған блуза, жейде т.с.с. заттарға арналған.	3
15' БЫСТРАЯ СТИРКА (ЖЫЛДАМ ЖУУ)	Шамалы кірлеген, 2 кг-нан аз кірді тез жуу үшін қолдануға болады. Бұл цикл кем дегенде 15 минут орындалады, бірақ циклдің ұзақтығы судың қысымы, судың кермектігі, құйылатын судың температурасы, бөлме температурасы, кірдің түрі мен салмағы, кірдің деңгейі, қолданылған жуғыш заттар, теңгерімсіз салмақ, электр тоғының ауытқуы және қосымша таңдалған параметрлерге байланысты әр түрлі болуы мүмкін.  20 г-нан аз жуғыш зат (2 кг кірге) пайдалану керек, әйтпесе жуғыш зат кірлерде қалады.	2
ДЕТСКИЕ ВЕЩИ (БАЛА КИІМІ)	Жоғары температура мен қосымша шаю циклары баланың терісіне зиян келтіретін жуғыш заттың киімде қалмауын қамтамасыз етеді.	3
ЕЖЕДНЕВ. СТИРКА (КҮНДЕЛІКТІ ЖУУ)	Іш киім және жейде тәрізді күнделікті киілетін киімдерге арналған.	3
УДАЛЕНИЕ ПЯТЕН (ДАҚ КЕТІРУ)	Дақ түскен киімдерге арналған. УДАЛЕНИЕ ПЯТЕН (ДАҚ КЕТІРУ) циклы дақтарды алдын ала тазалап алуды қажет етпейді және дақтарды киімге ерекше күтім жасай отырып тамаша тазалайды. Дақты барынша тамаша тазалау үшін осы циклды пайдаланғанда, әр түрлі дақтарды жалпы тазалап шығу үшін ішкі қыздырғыштың көмегімен судың температурасын қосып отыратын, ыстық температурадағы су параметрін қолдануды ұсынамыз.	3
ИНТЕНСИВНАЯ СТИРКА ЕСО (ЕСО ҚАРҚЫНДЫ ЖУУ)	Төмен температуралы ИНТЕНСИВНАЯ СТИРКА ЕСО (ЕСО ҚАРҚЫНДЫ ЖУУ) циклы қуатты тиімді түрде үнемдей отырып, тамаша жуу нәтижесіне қол жеткізуге көмектеседі.	3
ВЕРХНЯЯ ОДЕЖДА (СЫРТҚЫ КИІМ)	Тауда, шаңғы тепкенде киетін немесе спорт киімдері тәрізді су өткізбейтін киімдерге арналған. Маталарға функциональдық технология негізінде жасалған спандекс, стреч, микро-талшық тәрізді маталар жатады.	2
ШЕРСТЬ (МАҚТА МАТА)	Машинада жууға болатын жүн матаға ғана арналған. Кірдің салмағы 1,5 кг-нан аз болуға тиіс. Жүн мата циклы кірді баппен шайқай отырып жуады. Жуу кезінде баппен шайқай және жібіту әрекеттері үздіксіз орындалып, жүн мата талшықтарын отырып қалудан/бүлінуден сақтайды да, өте баппен таза жуады. Кір жуғыш машинаның жібіту циклындағы тоқтату/бастау функциясы ақаулық болып саналмайды. Жүн мата циклында жуу нәтижесін жақсарту және жүн матаның талшықтарына ерекше күтім көрсету үшін бейтарап жуғыш затты пайдалануды ұсынамыз.	1,5
ДЕЛИКАТНЫЕ ТКАНИ (НӘЗІК МАТА)	Нәзік маталар, төс тартқыштар, әйелдердің іш киімі (жібек) және басқа тек ғана қолмен жуылатын заттарға арналған. Ең жақсы нәтижеге қол жеткізу үшін сұйық жуғыш затты қолданыңыз.	1,5
ОТЖИМ (АЙНАЛДЫРУ)	Суды барынша сығу үшін қосымша айналдыру циклын орындайды.	-
ПОЛОСКАНИЕ+ОТЖИМ (ШАЮ+АЙНАЛДЫРУ)	Тек шаюды қажет ететін кір үшін не шаю циклына мата жұмсартқыш құйған кезде қолданыңыз.	-

кір жуу

Балалардан қорғау

Балалардан қорғау функциясы таңдаған жуу циклы өзгеріп кетпес үшін түймешіктерді құлыптап қоюға мүмкіндік береді.

Қосу/Ажырату

Егер Балалардан қорғау функциясын қосқыңыз немесе сөндіргіңіз келсе, **Температура (Темп.)** және **Отжим (Айналдыру)** түймешіктерін

3 секунд қатар басып ұстап тұрыңыз. Бұл функция қосылған кезде “Балалардан қорғау” жанады.

 Балалардан қорғау функциясы қосылған кезде **Қуат** түймешігі ғана жұмыс істейді. Балалардан қорғау функциясы электртоғына қосып немесе одан ажыратқаннан кейін немесе қуат сымын ажыратып, қайта қосқаннан кейін де белсенді тұрады.



Дыбыстық сигналды сөндіру

Дыбыстық сигналды сөндіру функциясын барлық цикл кезінде таңдауға болады. Бұл функцияны таңдаған кезде, үнділік барлық цикл кезінде өшіп тұрады. Тіптен қуат үздіксіз қосылып, сөніп тұрса да, параметр өз орнында қалады.

Қосу/Ажырату

Егер Дыбыстық сигналды сөндіру функциясын қосқыңыз немесе сөндіргіңіз келсе, **Отжим (Айналдыру)** және **Опциялар** түймешіктерін 3 секунд қатар басып ұстап тұрыңыз.

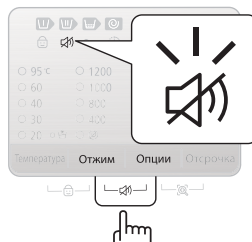

Смарт тексеру

Бұл функция смартфонның көмегімен кір жуғыш машинаның қалып-күйін тексеруге мүмкіндік береді.

-  Смарт тексеру функциясы келесі құралдарға лайықталған:
Galaxy және iPhone сериялары (кей үлгілерде қолдау көрсетілмейді)

Samsung Smart кір жуғыш машинасы бағдарламалық жасақтамасын жүктеу

Samsung Smart кір жуғыш машинасы бағдарламасын Android нарығы немесе Apple App дүкені тораптарынан ұялы телефоныңызға жүктеңіз. алыңыз және орнатыңыз.

Оны "Samsung Smart кір жуғыш машинасы" сөз тіркесімі арқылы оңай таба аласыз.

Смарт тексеру функциясын пайдалану

1. **Опциялар** және **Отсрочка (Кешіктіріп аяқтау)** түймешіктерін Смарт тексеру функциясын қосуға байланысты ақау пайда болса, 3 секунд қатар басып ұстап тұрыңыз. Сонымен қатар, Смарт тексеру функциясын кір жуғыш машинаны қосқаннан кейін ешбір түймешік басылмаса қосуға болады.
2. Дисплей бетіндегі индикаторлар 2 немесе 3 секунд бойы шеңберді айнала жыпылықтайды, содан кейін дисплейде Smart Check коды шығады.



3. Смартфондағы **Samsung Smart кір жуғыш машинасы** бағдарламасын қосыңыз да, **Смарт тексеру** түймешігін басыңыз.
 -  "Смарт тексеру" параметрі таңдалған тілге қарай "Смарт күтім" қалпына қойылуы мүмкін.
4. Смартфонның камерасын кір жуғыш машинаның дисплейінде көрсетілген Смарт тексеру кодына бағыттаңыз.
 - 
 - Егер кір жуғыш машинаның дисплейіне шамның, флюоресцентті шамның жарығы шағылысып тұрса, смартфон Смарт кодты оңай тани алмауы мүмкін.
 - Егер смартфонды дисплейдің алдына өте кең доғал бұрыш жасап ұстап тұрсаңыз, телефон қателік кодын тани алмауы мүмкін. Тамаша нәтижеге қол жеткізу үшін смартфонды дисплейге параллель немесе барынша параллель ұстап тұру керек.
5. Егер камераның фокусы дұрыс болса, Смарт тексеру коды автоматты түрде танылады және смартфонда кір жуғыш машинаның қалып-күйіне қатысты нақты ақпарат, ақаулық және түзету шаралары көрсетіледі.
6. Егер смартфон Смарт тексеру кодын екі рет қатарынан тани алмаса, кір жуғыш машинаның дисплейінде көрсетілген Смарт тексеру кодын Samsung Smart кір жуғыш машинасы бағдарламасына қолдан енгізіңіз.

кір жуу

Кешіктіріп аяқтау

Кір жуғыш машинаны, кір жууды кейін автоматты түрде аяқтау үшін, кешіктіріп аяқтау уақытын 3-тен бастап 19 сағат (1 сағаттық қадаммен) аралығында таңдауыңызға болады. Көрсетілген сағат мәні, жуу циклінің аяқталу уақытын білдіреді.

1. Кір жуғыш машина параметрін жуылатын кірдің түріне қарай қолдан немесе автоматты түрде орнатыңыз.
2. Кешіктіру уақыты орнатылғанша **Отсрочка (Кешіктіріп аяқтау)** түймешігін қайта-қайта басыңыз.
3. **Бастау/Үзіліс** түймешігін басыңыз. "**Отсрочка (Кешіктіріп аяқтау)**" индикаторы жанады да, сағат орнатылған уақытқа жеткенше кері санақты бастайды.
4. **Отсрочка (Кешіктіріп аяқтау)** функциясын біржола тоқтату үшін **Қуат** түймешігін басыңыз да, содан кейін кір жуғыш машинаны қайта қосыңыз.

Киімдерді цикл ауыстырып қосқышты тетігін қолданып жуу

Жаңа кір жуғыш машинаңыз кір жууды Samsung "Fuzzy Control" автоматты басқару жүйесін қолдану арқылы жеңілдетеді. Жуу бағдарламасын таңдаған кезде, машина дұрыс температураны, жуу уақытын және жуу жылдамдығын орнатады.

1. Раковинадағы су шүмегін ашыңыз.
2. **Қуат** түймешігін басыңыз.
3. Есікті ашыңыз.
4. Заттарды барабанға бір-бірден, қатты толтырмай салыңыз.
5. Есікті жабыңыз.
6. Жуғыш затты, жұмсартқышты және алдын ала жуғыш затты (егер қажет болса) тиісті үлестіргіштерге салыңыз.

 Алдын ала жуу функциясы ХЛОПОК (МАҚТА МАТА), СИНТЕТИКА (СИНТЕТИКА), УДАЛЕНИЕ ПЯТЕН (ДАҚ КЕТІРУ), ЕЖЕДНЕВ. СТИРКА (КҮНДЕЛІКТІ ЖУУ), ИНТЕНСИВНАЯ СТИРКА ЕСО (ЕСО ҚАРҚЫНДЫ ЖУУ) және ДЕТСКИЕ ВЕЩИ (БАЛА КИІМІ) циклдарында ғана жұмыс істейді.

7. Тиісті циклді матаның түріне қарай таңдау үшін **Цикл таңдау** тетігін қолданыңыз: ХЛОПОК (МАҚТА МАТА), СИНТЕТИКА (СИНТЕТИКА), 15' БЫСТРАЯ СТИРКА (ЖЫЛДАМ ЖУУ), ДЕТСКИЕ ВЕЩИ (БАЛА КИІМІ), ЕЖЕДНЕВ. СТИРКА (КҮНДЕЛІКТІ ЖУУ), УДАЛЕНИЕ ПЯТЕН (ДАҚ КЕТІРУ), ИНТЕНСИВНАЯ СТИРКА ЕСО (ЕСО ҚАРҚЫНДЫ ЖУУ), ВЕРХНЯЯ ОДЕЖДА (СЫРТҚЫ КИІМ), ШЕРСТЬ (МАҚТА МАТА), ДЕЛИКАТНЫЕ ТКАНИ (НӨЗІК МАТА). Басқару панелінде тиісті индикаторлар жанады.
8. Осы кезде жуу температурасын, шаю мөлшерін, айналдыру жылдамдығын және кешіктіріп бастау параметрлерін, тиісті параметр түймешігін басып реттеуге болады.
9. **Бастау/Үзіліс** түймешігін басыңыз, кір жуыла бастайды. Үрдіс индикаторы жанады да, бейнебетте циклдің соңына дейін қалған уақыт пайда болады.

Үзіліс функциясы

Жуу басталғаннан кейін 5 минут ішінде, кірді қосып салуға/алуға болады.

1. Есіктің бұғатын ашу үшін **Бастау/Үзіліс** түймешігін басыңыз.

 Су өте ЫСТЫҚ болған кезде немесе судың деңгейі өте ЖОҒАРЫ болған кезде есікті ашу мүмкін емес.

2. Есікті жапқаннан кейін, жуу циклын қайта бастау үшін **Бастау/Үзіліс** түймешігін басыңыз.

Цикл аяқталған кезде:

Цикл толығымен аяқталған кезде, қуат автоматты түрде сөнеді.

1. Есікті ашыңыз.
2. Кірді алыңыз.

Кірді қолмен жуу

Кірді Цикл таңдау тетігін қолданбай қолмен жуу режимін орнату жууға болады.

1. Суды қосыңыз.
2. Кір жуғыш машинадағы **Қуат** түймешігін басыңыз.
3. Есікті ашыңыз.
4. Заттарды барабанға бір-бірден, қатты толтырмай салыңыз.
5. Есікті жабыңыз.
6. Жуғыш затты, қажет болса жұмсартқыш немесе алдын ала жуғыш затты тиісті үлестіргішке салыңыз.
7. Температураны таңдау үшін **Температура (Темп.)** түймешігін басыңыз.
(Суық су $\frac{1}{2}$, 20 °C, 30 °C, 40 °C, 60 °C және 95 °C)
8. **Опциялар** түймешігін Полоскание+ (Шаю+) шаю циклының уақытын қосу үшін басыңыз.
Жуу циклінің ұзақтығы сәйкесінше ұзарады.
9. Айналыру жылдамдығын таңдау үшін **Отжим (Айналыру)** түймешігін басыңыз.
Шаюды кідірту функциясы кір жуғыш машинадан әлі дымқыл тұрған кірлерді алуға мүмкіндік береді. (Индикатор жоқ; Шаюды кідірту, \otimes : Айналырмау)
10. **Отсрочка (Кешіктіріп аяқтау)** түймешігін қолжетімді Отсрочка (Кешіктіріп аяқтау) параметрлерін (3 сағаттан бастап 19 сағатқа дейін, бір сағаттық қадаммен қойылады) шолу үшін қайта-қайта басыңыз. Көрсетілген сағат мәні, жуу циклінің аяқталу уақытын білдіреді.
11. **Бастау/Үзіліс** түймешігін басыңыз, цикл басталады.

КІР ЖУУ БОЙЫНША НҰСҚАУЛЫҚТАР

Ең таза жуу және кір жуудажақсы нәтижеге қол жеткізу үшін мынадай қарапайым нұсқаулықтарды орындаңыз.



Киймді жуар алдында әрқашан затбелгісін тексеріңіз.

Кірді төмендегі белгілері бойынша сұрыптап жуыңыз:

- Затбелгі: Кірді мақта мата, аралас мата, синтетика, жібек мата, жүн мата және жасанды талшық бойынша сұрыптаңыз.
- Түсі: Ақ және түрлі-түсті етіп бөліңіз. Жаңа, түрлі-түсті заттарды жеке жуыңыз.
- Көлемі: Үлкендіктері әр түрлі заттарды бірге жуғанда, жуу үрдісі жақсара түседі.
- Нәзіктік: Нәзік матадан жасалған заттарды, таза, жаңа жүн заттарға арналған, перде және жібек матаға арналған Баппен жуу циклін қолданып жеке жуыңыз. Жуылатын заттардың затбелгісін тексеріңіз немесе қосымшада берілген матаға күтім көрсету кестесін қараңыз.

Қалталарды тексеру

Жуу циклін бастамай тұрып, киімдердің барлық қалталарын босату керек. Кішкене, пішімі бірегей емес, тиын, пышақ, түйреуіш және қағаз қыстырғыш тәрізді заттар кір жуғыш машинаға нұқсан келтіруі мүмкін. Үлкен қапсырмасы, түймелері бар немесе ауыр темір зат тағылған киімдерді жумаңыз.

Киімге тағылған темір зат киімді, сондай-ақ барабанды бүлдіруі мүмкін. Түймелері бар және жиікері көмкерілген киімдердің астарын, жумай тұрып сыртына аударыңыз. Егер шалбарлардың немесе күртешелердің тартпалары жуған кезде ашық тұрса, барабан бүлінуі мүмкін. Тартпаларды жумай тұрып салып, баумен бекіту керек.

Ұзын бауы бар киімдер басқа киімдерге байланып қалып, оларды бүлдіруі мүмкін. Киімнің бауларын жумай тұрып байлаңыз.

Мақта матаны алдын ала жуу



Жаңа кір жуғыш машинаңыз, соңғы заманғы жуғыш заттарды қолданғанда қуатты, уақытты, су мен жуғыш затты үнемдей отырып, тамаша жуу нәтижесіне жетуге көмектеседі. Дегенмен, мақта мата қатты кірлеген жағдайда, протеин негізінде жасалған жуғыш затпен алдын ала жуыңыз.

кір жуу

Кірдің салынатын мөлшерін анықтау

Кір жуғыш машинаға өте көп кір салмаңыз, кір дұрыс жуылмай қалуы мүмкін. Қай кірді қанша мөлшерде салуға болатындығын төмендегі кестеге қарап анықтаңыз.

Матаның түрі	Кірдің салынатын мөлшері
ХЛОПОК (МАҚТА МАТА)	6,0 кг
СИНТЕТИКА (СИНТЕТИКА)	3,0 кг
ДЕЛИКАТНЫЕ ТКАНИ (НӘЗІК МАТА)	1,5 кг
ВЕРХНЯЯ ОДЕЖДА (СЫРТҚЫ КИИМ)	2,0 кг

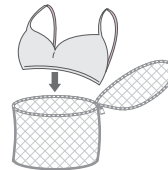

-  Кірдің теңгерімі дұрыс болмаса (бейнебетте "UE" жанады) қайта таратып салыңыз. Егер кірдің теңгерімі дұрыс болмаса, айналдыру тиімділігі төмендеуі мүмкін.
- Кір жуған кезде, жуу уақыты ұзаруы немесе айналдыру тиімділігі төмендеуі мүмкін.
-  **Төс тартқышты (сумен жуылатын) кір жууға арналған торға (жеке сатылады) салыңыз.**
 - Төс тартқыштың темір бөліктері матаны тесіп, оны бүлдіруі мүмкін. Сондықтан да, оларды киім жууға арналған торға салуды ұмытпаңыз.
 - Наски, қолғап, беторамал тәрізді кішкене, жеңіл заттар есіктің арасына қыстырылып қалуы мүмкін. Оларды кір жууға арналған торға салыңыз.
-  Кір жууға арналған торды кір салмай жумаңыз. Себебі кір жуғыш машина қалыптан тыс дірілдеп, орнынан жылжып, оқыс жағдай орын алуы немесе адам жарақаттануы мүмкін.



ЖУҒЫШ ЗАТ ЖӘНЕ ҚОСЫМША ЗАТТАР ТУРАЛЫ АҚПАРАТ

Кір жууға арналған құралдарды пайдалану

Қолдануға болатын жуғыш затты матаның түріне (мақта мата, синтетика заттар, баппен жуылатын жүн мата), түсіне, жуу температурасына, кірдің деңгейіне қарап пайдалану керек. Өрқашан автомат кір жуғыштарға арналған "аз көпіршітін" жуғыш заттарды қолданыңыз. Жуғыш затты өндіруші нұсқауларын кірдің салмағын, кірдің деңгейін, аймағыңыздағы судың кермектігін ескере отырып орындаңыз. Егер қолданылатын судың қаншалықты кермек екенін білмесеңіз, жергілікті су мекемесіне хабарласыңыз.

-  Қатып қалған жуғыш затты қолданбаңыз, себебі шаю циклі кезінде қалып қоюы мүмкін. Кір жуғыш машинаның шаю цикліне кедергі келтіруі немесе түтіктерді бітеуі мүмкін.
-  Жүн мата режимін пайдаланғанда келесіні ескеріңіз.
 - Жүн матаға арналған сұйық жуғыш затты ғана пайдаланыңыз.
 - Ұнтақ жуғыш затты пайдаланған кезде, кірден кетпей қалып, материалға (жүн) зақым келтіруі мүмкін.

Кір жуатын құралдарға арналған отсек

Кір жуғыш машинаңыздың жуғыш зат пен мата жұмсартқышқа арналған жеке-жеке отсектермен бар. Кірге арналған қоспаларды, кір жуғыш машинаны іске қоспай тұрып тиісті үлестіргіштерге салыңыз.

 Кір жуғыш машина жұмыс істеп тұрғанда жуғыш зат отсектерді АШПАҢЫЗ.

1. Басқару панелінің сол жағында орналасқан жуғыш зат үлестіргішін тартып шығарыңыз.
2. Жуғыш затты жуғыш зат үлестіргішке ① кір жуғыш машинаны іске қоспай тұрып, ұсынылған мөлшерде салыңыз.
3. Егер қажет болса, мата жұмсартқышқа арналған үлестіргішке ② мата жұмсартқышты ұсынылған мөлшерде құйыңыз.

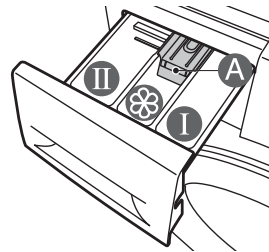

 Ешбір ұнтақ/сұйық жуғыш затты мата жұмсартқышқа арналған отсекке (②) ҚҰЙМАҢЫЗ.

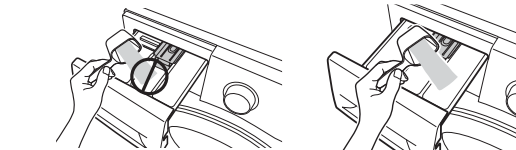

4. Алдын ала жуу параметрін қолданған кезде жуғыш затты алдын ала жуу қорапшасына ① ұсынылған мөлшерде салыңыз.

 Үлкен заттарды жуғанда келесі жуғыш заттарды ҚОЛДАНБАҢЫЗ.

- Таблетка және капсул ішіндегі жуғыш заттар
- Шарды немесе торға салынатын жуғыш заттар

 Концентрацияланған немесе қою мата жұмсартқыштарды және мата жақсартқыштарды қолданар алдында, үлестіргішке құймай тұрып аздаған су қосып сұйылтып алыңыз (түтікше бітеліп қалмас үшін).

 Мата жұмсартқышты шаю цикліне арналған қорапшаға салғаннан кейін үлестіргішті жапқанда, мата жұмсартқыш төгілмеу үшін абай болыңыз.

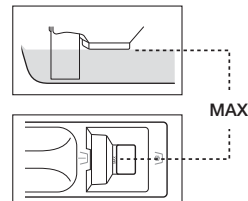

кір жуғыш машинаны тазалау және оған күтім көрсету

Кір жуғыш машинаны таза ұстаған кезде жақсы жұмыс жасайды, жөндеу жұмыстарының алдын алады, құрылғының қолданыс мерзімі ұзарады.

КІР ЖУҒЫШ МАШИНА СУЫН АВАРИЯЛЫҚ ТӨГУ

1. Кір жуғыш машинаны тоқтан ажыратыңыз.
2. Сүзгінің қақпағын тиынмен немесе кілтпен ашыңыз.

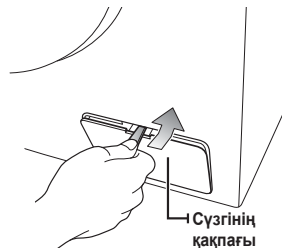

3. Суды авариялық төгетін түтікті алға тартып, бағыттағыш ілмектен босатыңыз.



4. Суды төтенше жағдайда төгетін түтікті жауып тұрған қақпақты алыңыз.
5. Барлық суды легенге құйыңыз.
6. Қалған судың көлемі сіз күткендегіден көп болуы мүмкін. Үлкенірек тегеш дайындаңыз.
7. Сүзгінің қақпағын қайта салыңыз.

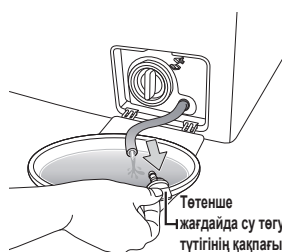

КІР ЖУУ МАШИНАСЫНЫҢ СЫРТҚЫ БЕТТЕРІН ТАЗАЛАУ

1. Кір жуғыш машинаның бетін, сонымен қатар басқару панелін тұрмыста қолданылатын, жеміргіш емес жуғыш зат пен жұмсақ шүберекті қолданып сүртіңіз.
2. Корпустың сыртын құрғақ шүберекпен құрғатыңыз.
3. Кір жуғыш машинаның ішіне су құймаңыз.

ЖУҒЫШ ЗАТ ҮЛЕСТІРГІШ ПЕН ҮЛЕСТІРГІШ ҚҰЫСЫН ТАЗАЛАУ

1. Жуғыш зат үлестіргіштің ішіндегі тетікті басып, жуғыш зат үлестіргішті тартып шығарыңыз.
2. Жуғыш зат тартпасының босату тетігін алыңыз.

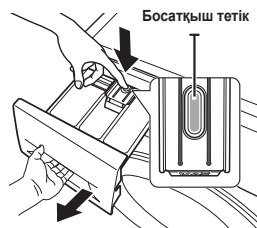

3. Барлық бөліктерін ағып тұрған сумен жуыңыз.

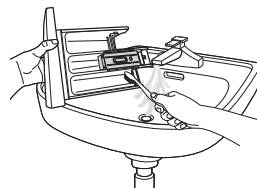

4. Жуғыш зат үлестіргіштің қуысын ескі тіс шөткесімен тазалаңыз.
5. Жуғыш зат бөлгішті жуғыш зат үлестіргішке мықтап басу арқылы салыңыз.
6. Үлестіргішті орнына қойыңыз.
7. Қалған жуғыш затты тазалау үшін, барабанға ешбір кір салмай шаю циклін орындаңыз.

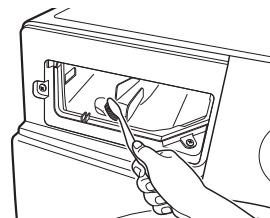

кір жуғыш машинаны тазалау және оған күтім көрсету

ҚОҚЫС СҮЗГІСІН ТАЗАЛАУ

Қоқыс сүзгісін жылына 5 не 6 рет немесе "5E" жазуы көрсетілген кезде тазалауды ұсынамыз.
(Алдыңғы беттегі "Кір жуғыш машина суын авариялық төгу" атты тарауды қараңыз.)



Қоқыс сүзгісін тазалар алдында қорек сымын ағытуды ұмытпаңыз.

1. Әуелі қалған суды төгіңіз ("Кір жуғыш машина суын авариялық төгу" атты тарауды 30 беттен қараңыз.)
2. Егер қалған суды төкпей тұрып сүзгіні алсаңыз, қалған су төгіліп қалуы мүмкін.
3. Сүзгінің қақпағын кілтті немесе тиынды қолданып ашыңыз.
3. Тосын жағдайда су төгуге арналған түтіктің қақпағын солға бұрап ашыңыз да судың барлығын төгіңіз.
4. Қоқыс сүзгісінің (А) қақпағын бұрап ағытыңыз.

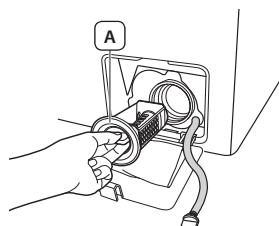

5. Қоқыс сүзгісіндегі қоқыс немесе басқа затты жуып кетіріңіз. Қоқыс сүзгісінің артындағы су төгетін сорғы қозғалтқышының бітеліп қалмағанына көз жеткізіңіз.
6. Қоқыс сүзгісінің қақпағын орнына салыңыз.
7. Сүзгінің қақпағын орнына салыңыз.

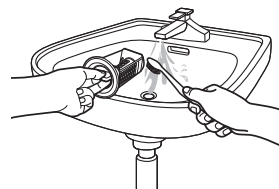

- ☞ Қоқыс сүзгісін тазалап болғаннан кейін міндетті түрде орнына салыңыз. Қоқыс сүзгісін машинаға қайта салмасаңыз, кір жуғыш машина дұрыс жұмыс істемеуі немесе су ағуы мүмкін.
- ☞ Қоқыс сүзгісін тазалап болғаннан кейін мықтап қатайтыңыз. Әйтпесе ақау пайда болуы немесе су ағуы мүмкін.

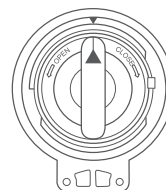

СУ ТҮТІГІНІҢ ТОРКӨЗ СҮЗГІСІН ТАЗАЛАУ

Су түтігінің торкөз сүзгісін кем дегенде жылына бір рет тазалап отыру керек немесе бейнебетте “4E” жазуы көрсетілген кезде тазалау керек:

1. Кір жуғыш машинаға су құюды тоқтатыңыз.
2. Машинаның арт жағындағы түтікті бұрап ағытып алыңыз. Түтіктегі қысымға байланысты су атқылап кетпес үшін, түтікті шүберекпен жабыңыз.
3. Түтіктің ұшындағы торкөз сүзгіні, қысқышты пайдаланып еппен тартып шығарыңыз да, сумен тазарғанша шайыңыз. Сонымен қатар, бұрама жалғастырғыштың іші мен сыртын тазалаңыз.
4. Сүзгіні орнына қойыңыз.
5. Сүзгіні жуғыш машинаға бұрап салыңыз.
6. Қосылымнан су ақпайтынына көз жеткізіңіз де, судың шүмегін ашыңыз.

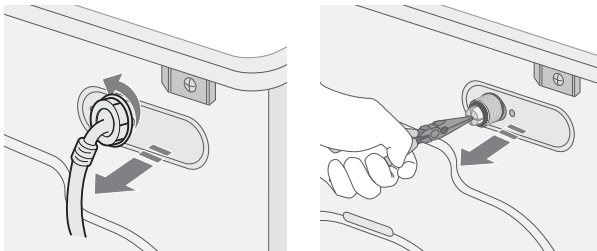

МҮЗДАП ҚАЛҒАН КІР ЖУҒЫШ МАШИНАНЫ ЖӨНДЕУ

Егер температура нөлден төмендеп кетіп, кір жуғыш машинаның қатып қалса:

1. Кір жуғыш машинаны тоқтан ажыратыңыз.
2. Су құятын түтікті жібіту үшін, шүмектің үстінен жылы су құйыңыз.
3. Су құятын түтікті алыңыз да, жылы суға салып жібітіп қойыңыз.
4. Кір жуғыш машина барабанына жылы су құйып, 10 минут қоя тұрыңыз.
5. Су құятын түтікті судың шүмегіне қайта жалғап, су құю мен су төгу жүйелерінің дұрыс жұмыс жасап тұрғанына көз жеткізіңіз.

КІР ЖУҒЫШ МАШИНАНЫ САҚТАУ

Кір жуғыш машинаны ұзақ уақыт бойы сақтап қойғыңыз келсе, суын төгіп, ағытып қойған дұрыс. Кір жуғыш машинаны сақтар алдында, түтіктердегі және ішкі құралас бөліктеріндегі суды төкпесе, машинаға нұқсан келуі мүмкін.

1. 15' БЫСТРАЯ СТИРКА (ЖЫЛДАМ ЖУУ) циклін таңдаңыз да, ағартқышқа арналған қорапқа ағартқыштан салыңыз. Кір жуғыш машинаны ешбір кір салмай цикл аяқталғанша қосып қойыңыз.
2. Су шүмектерін жабыңыз да, су құятын түтіктерді ағытыңыз.
3. Кір жуғыш машинаны электр тоғынан ағытып, барабан ішінде ауа айналып тұруы үшін есігін ашық қалдырыңыз.

 Егер кір жуғыш машина температурасы нөлден төмен жерде сақталса, қайта іске қосар алдында машинада қалып қоюы мүмкін су ерігенше біраз күтіңіз.

ақаулықты түзету және ақпарат кодтары

КЕЛЕСІ ЖАҒДАЙЛАРДА МЫНАЛАРДЫ ТЕКСЕРІҢІЗ...

АҚАУЛЫҚ	ШЕТТЕТУ ТӘСІЛІ
Машина жұмыс істей бастамайды	<ul style="list-style-type: none">• Кір жуғыш машинаның тоққа қосылып тұрғанына көз жеткізіңіз.• Есіктің әбден жабылып тұрғанына көз жеткізіңіз.• Судың шүмегі (тері) ашық тұрғанына көз жеткізіңіз.• Бастау/Үзіліс түймешігін басуды ұмытпаңыз.
Су жоқ немесе су жеткіліксіз	<ul style="list-style-type: none">• Судың шүмегін шегіне дейін ашыңыз.• Су құятын түтіктің мұздап қалмағанын тексеріңіз.• Су құятын түтіктерді түзетіңіз.• Су құятын түтіктің сүзгісін тазалаңыз.
Жуу циклы аяқталғаннан кейін жуғыш зат отсекте жуғыш зат қалып қояды	<ul style="list-style-type: none">• Кір жуғыш машинаға құйылатын су қысымының жеткілікті екеніне көз жеткізіңіз.• Жуғыш заттың жуғыш зат үлестіргіштің ортасына салынғанына көз жеткізіңіз.
Машина дірілдейді не қатты шуыл шығарады	<ul style="list-style-type: none">• Кір жуғыш машинаның тегіс жерге қойылғанына көз жеткізіңіз. Егер жердің беті тегіс болмаса, өзгермелі тіректің көмегімен құрылғының биіктігін реттеңіз.• Тасымалдау шегелерінің алынғанын тексеріңіз.• Кір жуғыш машинаның басқа заттарға тиіп тұрмағанына көз жеткізіңіз.• Кірдің теңгерімі дұрыс екеніне көз жеткізіңіз.
Кір жуғыш машина жумайды және/не айналдырмайды	<ul style="list-style-type: none">• Су төгетін түтікті түзетіңіз. Бұралып қалса түзетіңіз.• Қоқыс сүзгісінің бітеліп қалмағанына көз жеткізіңіз.
Есік жабық немесе ашылмайды.	<ul style="list-style-type: none">• Барабан ішіндегі судың толық төгілгеніне көз жеткізіңіз.• Есік бекітпесінің индикаторының сөніп тұрғанына көз жеткізіңіз.• Есік бекітпесінің индикаторы су төгілгеннен кейін сөнеді.

Егер проблема шешілмесе, жергілікті Samsung клиенттеріне қызмет көрсету орталығына хабарласыңыз.

АҚПАРАТ КОДТАРЫ

Кір жуғыш машинаңызда ақау пайда болса, бейнебетте ақаулық коды көрсетілуі мүмкін. Бұндай жағдай орын алса, қызмет көрсету орталығына хабарласпай тұрып, мына кестеге қарап, ақаулықты ұсынылған кеңестер бойынша түзетіп көріңіз.

КОД ТАҢБАСЫ	ШЕШІМІ
dE	<ul style="list-style-type: none"> Есіктің әбден жабылып тұрғанына көз жеткізіңіз. Кірлердің есікке қыстырылып қалмағанына көз жеткізіңіз.
4E	<ul style="list-style-type: none"> Су құятын шүмек(тер) ашық тұрғанына көз жеткізіңіз. Судың қысымын тексеріңіз. Су құятын түтіктегі торкөз сүзгіні тазалаңыз. Су құятын түтіктің жаншылып немесе бітеліп қалмағанын тексеріңіз. Осындай қате орын алғанда, кір жуатын машина суды автоматты түрде 3 минут төгеді. Осы кезде қуат түймешігі белсенді күйде тұрмайды.
5E	<ul style="list-style-type: none"> Қоқыс сүзгісін тазалаңыз. Су төгетін түтіктің дұрыс орнатылғанына көз жеткізіңіз.
UE	<ul style="list-style-type: none"> Кірдің теңгерімі дұрыс емес. Кірді қайта таратып салыңыз. Егер тек бір ғана кірді, мысалы монша халатын немесе джинс шалбарды жуу қажет болса, соңғы айналдыру нәтижесі қанағаттанғысыз болуы мүмкін және бейнебетте ақаулықты көрсететін "UE" жазуы пайда болады.
cE / 3E / Uc	<ul style="list-style-type: none"> Пайдаланушыға қызмет көрсету орталығына хабарласыңыз.













Жоғарыда көрсетілмеген код көрініс берсе, немесе ұсынылған шешім ақаулықты түзетуге көмектеспесе Samsung қызмет көрсету орталығына немесе жергілікті Samsung дилеріне хабарласыңыз.

ҚОСЫМША

КИИМНІҢ ЗАТБЕЛГІСІНДЕГІ СИМВОЛДАРДЫҢ СИПАТТАМАСЫ

Келесі таңбалар матаға күтім көрсетуге қатысты жалпылама нұсқау ретінде берілген. Күтім көрсету затбелгісінде келесі таңбалар мынадай ретпен берілген: жуу, ағарту, келтіру және үтіктеу және қажет болса құрғақтай тазалау.

Бұл таңбалар отандық және шетелдік киім өндірушілердің затбелгілерінде бірдей қолданылады. Киім тез тозбай, жуған кезде ешбір мәселе туындамас үшін, оның затбелгісіндегі нұсқауларды орындаңыз.

 Тезімді материал	 Макс. 100 °C үтіктеуге болады
 Нәзік мата	 Үтіктемеңіз
 95 °C градуста жууға болады	 Кез келген еріткішті қолданып құрғақтай тазалауға болады
 60 °C градуста жууға болады	 Перхлорид, жеңіл жанармай, таза спиртті немесе тек R113 қолданып құрғақтай тазалаңыз
 40 °C градуста жууға болады	 Ұшақ жанармайы, таза спиртті немесе тек R113 қолданып құрғақтай тазалаңыз
 30 °C градуста жууға болады	 Құрғақтай тазаламаңыз
 Қолмен жуу керек	 Жатқызып қойып келтіру керек
 Тек құрғақтай тазалау керек	 Іліп келтіру керек
 Суық суға салып ағартуға болады	 Киім ілгішке іліп келтіру керек
 Ағартпаңыз	 Келтіргіш машинамен, қалыпты қызумен келтіріледі
 Макс. 200 °C үтіктеуге болады	 Келтіргіш машинамен, төмендетілген қызумен келтіріледі
 Макс. 150 °C үтіктеуге болады	 Келтіргіш машинамен келтірмеңіз

ҚОРШАҒАН ОРТАНЫ ҚОРҒАУ

- Бұл құрылғы қайта өңдеуден өткізуге болатын материалдардан жасалған. Егер бұл құрылғыны тастағыңыз келсе, жергілікті қоқыс тастау ережелерін орындаңыз. Құрылғыны тоққа қосуға жол бермес үшін қорек сымын кесіп алыңыз. Жануарлар мен кішкене балалар қамалып қалмас үшін, есігін ағытып алыңыз.
- Жуғыш затты өндіруші нұсқаулығында көрсетілген мөлшерден артық мөлшерде пайдаланбаңыз.
- Дақ кетіретін және ағартқыш заттарды, тек өте қажетті жағдайларда ғана, жуу циклі басталмай тұрып қолданыңыз.
- Су мен электр қуатын, кірді толтыра салып жуу арқылы үнемдеңіз (кірдің нақты мөлшері қолданылатын бағдарламаға байланысты анықталады).

СТАНДАРТТАРҒА СӘЙКЕСТІГІ ТУРАЛЫ

Бұл құрылғы Еуропалық одақтың қауіпсіздік стандартына, ЕС 93/68 ережесіне және EN стандартына 60335 сай келеді.

ТЕХНИКАЛЫҚ СИПАТТАМА

ТҮРІ		КІР АЛДЫҒЫ ЖАҒЫНАН САЛЫНАТЫН МАШИНА	
ҮЛГІ		WW60H2*****	
ӨЛШЕМІ		Е600 мм X Т450 мм X Б850 мм	
СУДЫҢ ҚЫСЫМЫ		50 ~ 800 кПа	
СУДЫҢ СУ КӨЛЕМІ		39 л	
ТАЗА САЛМАҒЫ		54 кг	
ЖУУ ЖӘНЕ АЙНАЛДЫРУ МҮМКІНДІГІ		6,0 кг	
ТҰТЫНЫЛАТЫН ҚҰАТ МӨЛШЕРІ	ЖУУ	220 В	150 Вт
		240 В	150 Вт
	ЖУУ ЖӘНЕ ҚЫЗДЫРУ	220 В	2000 Вт
		240 В	2400 Вт
	АЙНАЛДЫРУ	230 В	530 Вт
	СОРҒЫ		34 Вт
АЙНАЛДЫРУ АЙНАЛЫМЫ	МИН/АЙН		1200

Құрылғының сыртқы көрінісі мен техникалық параметрлері, құрылғыны жетілдіре түсу үшін алдын ала ескертусіз өзгертіледі.

Көрсетілген мақсатта, қалыпты жағдайда қолдану керек
 Ұсынылатын қолдану мерзімі: 7 жыл
 Өндіруші құрылғының дизайны мен техникалық параметрлерін алдын ала ескертусіз өзгерту құқығына ие

ҚОСЫМША

ҚОСЫМША



Өндірілген өлі : Ресейде жасалған

Өндіруші :
Samsung Electronics Co., Ltd /Самсунг Электроникс Ко., Лтд

Өндірушінің мекенжайы :
Корея Республикасы, (Мэтан-донг) 129, Самсунг-ро, Енгтонг-гу, Суwon қ., Кёнги-до, 443-742

Зауыт орналасқан жер :
Ресей, Калуга облысы, Боровский ауданы, Коряково ауылы, Первый Северный жолы, №1 Иелік

ҚР аумағында тұтынушылардан шағымдар мен ұсыныстарды қабылдайтын ұйым :
"SAMSUNG ELECTRONICS CENTRAL EURASIA" (САМСУНГ ЭЛЕКТРОНИКС ЦЕНТРАЛЬНАЯ ЕВРАЗИЯ) ЖШС
Қазақстан Республикасы, Алматы қаласы, Өл Фараби даңғылы, 36 үй, 3, 4 қабат



Символ Кедендік одақтың 005/2011 техникалық регламентіне сәйкес қолданылады және осы өнімнің қаптамасын екінші рет пайдалануға арналмағанын және жоюға жататынын көрсетеді. Осы өнімнің қаптамасын азық-түлік өнімдерін сақтау үшін пайдалануға тыйым салынады.



Символ қаптаманы жою мүмкіндігін көрсетеді. Символ сандық код және/немесе әріп белгілері түріндегі қаптама материалының белгісімен толықтырылуы мүмкін.

СҰРАҒЫҢЫЗ НЕМЕСЕ ҰСЫНЫСЫҢЫЗ БАР МА?

ЕЛ	ҚОҢЫРАУ ШАЛЫҢЫЗ	НЕМЕСЕ МЫНА МЕКЕНЖАЙҒА ХАБАРЛАСЫҢЫЗ:
RUSSIA	8-800-555-55-55	www.samsung.com/ru/support
GEORGIA	0-800-555-555	www.samsung.com/support
ARMENIA	0-800-05-555	www.samsung.com/support
AZERBAIJAN	088-55-55-555	www.samsung.com/support
KAZAKHSTAN	8-10-800-500-55-500(GSM: 7799, VIP care 7700)	www.samsung.com/support
UZBEKISTAN	8-10-800-500-55-500	www.samsung.com/support
KYRGYZSTAN	8-10-800-500-55-500	www.samsung.com/kz_ru/support
TADJIKISTAN	8-10-800-500-55-500	www.samsung.com/support
MONGOLIA	7-800-555-55-55	www.samsung.com/support
UKRAINE	0-800-502-000	www.samsung.com/ua/support (Ukrainian) www.samsung.com/ua_ru/support (Russian)
BELARUS	810-800-500-55-500	www.samsung.com/support
MOLDOVA	0-800-614-40	www.samsung.com/support

DC68-03453A-01

WW60H2****



Kir yuvish mashinasi foydalanuvchi qo'llanmasi

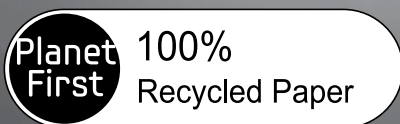

Mazkur qo'llanma 100% qayta ishlanadigan qog'ozdan yasalgan.

imkoniyatlarni tasavvur eting

Ushbu Samsung mahsulotini xarid qilganingiz uchun rahmat.



KIR YUVISH MASHINASINI O'RNATISH

12

- 12 Barcha qismlarning mavjudligini tekshirish
- 13 O'rnatish talablariga javob berish
- 13 Elektr ta'minoti va yerga ulash
- 13 Suv quyish
- 14 Oqava
- 14 Pol qoplamasi
- 14 Atrof-muhit harorati
- 14 Tokcha yoki shkafga o'rnatish
- 14 Kir yuvish mashinasini o'rnatish

KIR UYUMINI YUVISH

20

- 20 Ilk marta yuvish
- 20 Umumiy ko'rsatmalar
- 21 Boshqaruv panelidan foydalanish
- 23 Sikl tanlovchisidan foydalanish
- 24 Bolalardan quvlash
- 24 Tovushni o'chirish
- 25 Smart Check
- 26 Kir yuvishni kechiktirish
- 26 Sikl tanlagich yordamida kiyimlarni yuvish
- 27 Kiyimlarni qo'lda yuvish
- 27 Kir yuvish bo'yicha ko'rsatmalar
- 28 Kir yuvish vositasi va qo'shimchalar to'g'risida ma'lumot
- 28 Qanday vosita ishlatiladi
- 29 Kir yuvish vositasi uchun tortma

MASHINANI TOZALASH VA QARASH

30

- 30 Favqulodda holatda kir yuvish mashinasidan suvni chiqarish
- 30 Tashqi yuzani tozalash
- 31 Kir yuvish vositalari uchun surma quti va surma quti tokchasini tozalash
- 32 Chiqindi filtrini tozalash
- 33 Suv shlangidagi to'rii filtrni tozalash
- 33 Muzlab qolgan kir yuvish mashinasini ta'mirlash
- 33 Kir yuvish mashinasini saqlash

NOSOZLIKLARNI BARTARAF ETISH HAMDA AXBOROT KODLARI

34

- 34 Agar kir yuvish mashinangiz... bo'lsa, quyidagi bandlarni tekshiring
- 35 Axborot kodlari

ILOVA

36

- 36 Kiyimlarning yoriqlaridagi belgilarning bayoni
- 36 Atrof-muhitni himoya qilish
- 36 Standartlarga muvofiqlik bayonoti
- 37 Texnik xususiyatlar

xavfsizlik to'g'risida ma'lumotlar











Yangi Samsung kir yuvish mashinasini xarid qilganingiz bilan tabriklaymiz. Ushbu qo'llanmada kir yuvish mashinangizni o'rnatish, undan foydalanish va uni tegishli tarzda saqlash bo'yicha muhim ma'lumotlar beriladi. Iltimos, kir yuvish mashinangizning ko'pgina afzalliklari va imkoniyatlaridan to'liq darajada foydalanish uchun ushbu qo'llanmani o'qib chiqing.

TEXNIKA XAVFSIZLIGI KO'RSATMALARI TO'G'RISIDA MUHIM MA'LUMOTLAR

Iltimos, yangi kir yuvish mashinangizning ko'pgina imkoniyatlari va funksiyalarini xavfsiz va samarali tarzda boshqarishni bilish uchun ushbu qo'llanmani diqqat bilan o'qib chiqing va uni jihoz yaqiniga saqlab qo'yning. Jihozdan faqat ushbu qo'llanmada bayon qilingan undan foydalanish uchun mo'ljallangan maqsadlaridagina foydalaning. Ushbu qo'llanmadagi ogohlantiruvchi xabarlar va xavfsizlik bo'yicha muhim ko'rsatmalar bo'lishi mumkin bo'lgan barcha holatlar va vaziyatlarni qamrab olmaydi. Qurilmani o'rnatish, unga texnik xizmat ko'rsatish va undan foydalanishda foydalanuvchi sog'lom fikr bilan ish ko'rishi, e'tiborli va ehtiyotkor bo'lishi kerak. Bu yerda bayon qilingan foydalanish bo'yicha ko'rsatmalar turli mashina modellariga taalluqli bo'lganligi uchun kir yuvish mashinangizning xususiyatlari ushbu qo'llanmada keltirilgan xususiyatlardan bir oz farq qilishi va barcha ogohlantiruvchi belgilar ham sizning mashinangizga tegishli bo'lmagligi mumkin. Agar sizda qandaydir savollar yoki muammolar bo'lsa, eng yaqin joylashgan xizmat ko'rsatish markaziga murojaat qiling yoki www.samsung.com saytidan ma'lumotlar oling.

MUHIM XAVFSIZLIK BELGILARI VA EHTIYOT CHORALARI

Ushbu foydalanuvchi qo'llanmasida foydalaniladigan belgilar va ramzlar quyidagi ma'notlarni bildiradi:

 OGOHLANTIRISH	Ehtiyotsizlik bilan muomala qilish yoki ehtiyot choralarga amal qilmaslik jiddiy jarohat olish, o'lim va/yoki mulklarning zararlanishiga olib kelishi mumkin.
 DIQQAT	Ehtiyotsizlik bilan muomala qilish yoki ehtiyot choralarga amal qilmaslik jarohat olish va/yoki mulklarning zararlanishiga olib kelishi mumkin.
 DIQQAT	Mashinadan foydalanayotganda yong'in chiqishi, portlash, tok urishi yoki jarohat olish xavfini kamaytirish uchun quyidagi asosiy ehtiyot choralarga amal qiling:
	Kuch ISHLATMANG.
	Qismlarga AJRATMANG.
	TEGMANG.
	Ko'rsatmalarga qat'iy amal qiling.
	Elektr tarmog'iga ulash kabeli vilkasini rozetkadan uzing.
	Elektr toki urishini oldini olish uchun mashinaning yerga ulanganligiga ishonch hosil qiling.
	Yordam olish uchun xizmat ko'rsatish markaziga murojaat qiling.
	Eslatma

Ushbu ogohlantiruvchi belgilar siz va boshqalarning shikastlanishining oldini olish uchun keltirilgan. Iltimos, ularga qat'iy amal qiling.

Bu bo'limni o'qib chiqqach, keyinchalik foydalanish uchun ishonchli joyga qo'yib qo'ying.

xavfsizlik to'g'risida ma'lumotlar



Ushbu mashinadan foydalanishdan avval barcha ko'rsatmalarni o'qib chiqing.

Ushbu mashina elektr toki va harakatlanuvchi detallardan foydalanilishi uchun ehtimoliy xatarlar mavjud. Ushbu mashina bilan xavfsiz tarzda ishlash uchun uning qanday ishlashi bilan tanishib chiqing va undan foydalanganda xavfsizlik choralariga amal qiling.

Bolalarga (yoki uy hayvonlariga) kir yuvish mashinangizni yoki uning ichida o'ynashiga yo'l qo'ymang. Kir yuvish mashinasi eshigini ichkaridan ochish juda qiyin va agar bolalar mashina ichida tiqilib qolsalar, jiddiy jarohatlanishlari mumkin.



OGHULANTIRISH

Agar bolalar nazorat ostida bo'lmasalar yoki ularga xavfsizlik uchun javobgar shaxs tomonidan ushbu qurilmadan foydalanish to'g'risida avvaldan ko'rsatmalar berilmagan bo'lsa, bu qurilmadan jismoniy yoki aqliy qobiliyatlari cheklangan yoki bilimi va tajribasi yetarli bo'lmagan shaxslar (jumladan bolalar) foydalanishlari mumkin emas.

Bolalar jihoz bilan o'ynamasliklarini nazorat qilib turishingiz kerak.

Yevropada foydalanish uchun: Moslamadan yoshi 8 dan oshgan bolalar, jismoniy, sezuvchanlik yoki aqliy qobiliyati cheklangan odamlar tegishli yo'l-yoriq yoki ko'rsatma berilgan taqdirda va uning xavfini tushingan holda foydalanishi mumkin. Bolalar ushbu qurilma bilan o'ynamasliklari kerak. Tozalash va texnik xizmat ko'rsatish bolalar tomonidan nazoratsiz tarzda amalga oshirilmasligi kerak.

Agar elektr manbaiga ulash kabeli shikastlangan bo'lsa, xatarlarning oldini olish uchun u ishlab chiqaruvchi, uning xizmat ko'rsatish agenti yoki malakali shaxslar tomonidan almashtirilishi kerak.

Ushbu kir yuvish mashinasi elektr tarmog'iga ulash shnuri, vodoprovod krani va suv chiqarish trubasidan foydalanish mumkin bo'lgan tarzda o'rnatilishi kerak.

Asosida havo almashtirilishi uchun tirqishlari bo'lgan qurilmalarda gilam ushbu tirqishlarni to'sib qo'ymasligi kerak.

Qurilma bilan birga berilgan yangi shlanglar to'plamidan foydalanilishi va eski shlanglar to'plamidan qayta foydalanilmasligi lozim.

Diqqat: Issiqlik o'chirgichining tasodifiy qayta o'rnatilishi tufayli yetadigan zararlarning oldini olish uchun qurilma taymer singari tashqi o'chirib-yoqish qurimasi orqali elektr toki bilan ta'minlanmasligi yoki xizmat ko'rsatuvchilar tomonidan muntazam ravishda o'chirib-yoqiluvchi zanjirga ulanmasligi kerak.

xavfsizlik to'g'risida ma'lumotlar



O'RNATISHDAGI JIDDIY OGOHLANTIRISH BELGILARI



Ushbu qurilmani o'rnatish malakali texnik yoki xizmat ko'rsatuvchi kompaniya tomonidan amalga oshirilishi kerak.

- Ushbu talabga amal qilmaslik elektr toki urishi, yong'in chiqishi, portlash, mahsulotning ishlashi bilan bog'liq muammolar yoki shikastlanishga olib kelishi mumkin.

Ushbu mashina og'ir, shuning uchun uni ko'targanda ehtiyot bo'ling

Elektr tarmog'iga ulash shnurini 220 V / 50 Gts / 15 A li devor rozetkasiga ulang va bu rozetkadan faqat ushbu mashinani ulash uchun foydalaning. Bundan tashqari, uzaytirgichdan foydalanmang.

- Uchta tik yoki uzaytma simdan foydalangan holda rozetkaga boshqa qurilmalarni ulash elektr toki urishi yoki yong'iniga olib kelishi mumkin.
- Elektr tarmog'idagi kuchlanish, chastota va tok kuchining qurilmaning texnik xususiyatlariga mosligiga ishonch hosil qiling. Ushbu talabga amal qilmaslik elektr toki urishi yoki yong'iniga olib kelishi mumkin. Elektr tarmog'iga ulash kabeli vilkasini rozetkaga mahkam tiqing.

Chang va suv kabi begona moddalarni ketkazish uchun elektr manbaiga ulash kabelining vilkasi va aloqa joylarini muntazam ravishda quruq latta bilan artib turing.

- Elektr manbaiga ulash vilkasini izing va quruq latta bilan arting.
- Ushbu talabga amal qilmaslik elektr toki urishi yoki yong'iniga olib kelishi mumkin.

Elektr manbaiga ulash vilkasini rozetkaga shnur polga qarab yo'naltirilgan holda tiqing.

- Agar elektr manbaiga ulash vilkasini rozetkaga teskari yo'nalishda ketadigan tarzda tiqsangiz, shnur ichidagi elektr simlar shikastlanishi va bu elektr toki urishi yoki yong'iniga olib kelishi mumkin.

Barcha o'rama materiallarini bolalarning qo'li yetmaydigan joylarda saqlang, chunki o'rama materiallari ular uchun xavfli bo'lishi mumkin.

- Agar bola paketni boshiga qo'ysa, bu uning bo'g'ilib qolishiga olib kelishi mumkin.

Ushbu mashina, elektr manbaiga ulash vilkasi yoki shnuri shikastlangan hollarda o'zingizga eng yaqin joylashgan xizmat ko'rsatish markaziga murojaat qiling.



Bu qurilma tegishli tarzda yerga ulanishi kerak.

Ushbu qurilmani gaz quvuri, plastik vodoprovod quvuri yoki telefon liniyasi orqali yerga ulamang.

- Bu tok urishi, yong'in chiqishi, portlash yoki mahsulotning ishlashi bilan bog'liq muammolarga olib kelishi mumkin
- Hech qachon elektr shnurni tegishli ravishda yerga ulanmagan rozetkaga ulamang, hamda uning mahalliy va milliy talablarga muvofiq ekanligiga ishonch hosil qiling.



Qurilmani isitgich yoki tez yonuvchan materiallar yaqinida o'rnatmang.

Qurilmani nam, moyli yoki chang xonalarda, quyosh nurlari va suv (yomg'ir) to'g'ridan-to'g'ri tushuvchi joylarda o'rnatmang.

Ushbu mashinani past haroratli joyga o'rnatmang

- Muzlash oqibatida quvurlar yoriishi mumkin

Ushbu qurilmani gaz sizib chiqishi mumkin bo'lgan joylarda o'rnatmang.

- Bu tok urishi yoki yong'iniga olib kelishi mumkin.

Elektr transformatoridan foydalanmang.

- Bu tok urishi yoki yong'iniga olib kelishi mumkin.

Tarmoq rozetkasiga ulanmagan shikastlangan vilka yoki elektr manbaiga ulash kabelidan foydalanmang.

- Bu tok urishi yoki yong'iniga olib kelishi mumkin.

Quwat shnurini tortmang yoki qattiq bukmang.

Uni o'ramang yoki bog'lamang.

Elektr manbaiga ulash shnurini metall buyumlarga osmang, uning ustiga og'ir buyumlarni qo'ymang, buyumlar orasiga joylashtirmang yoki mashinaning orqa devorida joylashgan maydonga kiritmang.

- Bu tok urishi yoki yong'inga olib kelishi mumkin.

Vilkani rozetkadan sug'urishda shnuridan tortmang.

- Vilkadan ushlagan holda vilkani rozetkadan sug'urib oling.
- Ushbu talabga amal qilmaslik elektr toki urishi yoki yong'inga olib kelishi mumkin.

Quwat shnuri yoki quvurlarni ustiga yiqilish ehtimoli bor joylarga yotqizmang.



O'RNATISHDAGI EHTIYOT BELGILARI



Bu jihoz rozetkadan osongina foydalanish mumkin bo'lgan tarzda joylashtirilishi kerak.

- Ushbu talabga amal qilmaslik elektr tokining chiqib ketishi tufayli tok urishi yoki yong'inga olib kelishi mumkin.

Ushbu qurilmani uning og'irligini ko'tara oladigan qattiq, tekis polga o'rning.

- Ushbu talabga amal qilmaslik anomal tebranishlar, mashinaning polda siljib ketishi, shovqin chiqishi yoki mahsulot nosozliklariga olib kelishi mumkin.



ISHLATISHDAGI JIDDIY OGOHLANTIRISH BELGILARI



Agar mashina suv bilan to'lib qolsa, darhol suv va elektr ta'minotini o'chiring va yaqinroqda joylashgan xizmat ko'rsatish markaziga murojaat qiling.

- Elektr manbaiga ulash kabeli vilkasiga ho'l qo'llaringiz bilan tegmang
- Ushbu talabga amal qilmaslik tok urishiga olib kelishi mumkin

Agar qurilma g'alati shovqin, kuygan hid yoki tutun chiqarsa, darhol elektr shnuri vilkasini rozetkadan chiqaring va yaqinroqda joylashgan xizmat ko'rsatish markazi bilan bog'laning.

- Ushbu talabga amal qilmaslik elektr toki urishi yoki yong'inga olib kelishi mumkin.

Gaz (propan, siqilgan gaz va boshqalar kabi) chiqish holatlari yuz berganda darhol xonani shamollating va elektr manbaiga ulash kabeliga tegmang. Ushbu mashina yoki elektr manbaiga ulash shnuriga tegmang.

- Ventilyatordan foydalanmang.
- Uchqun chiqishi portlash yoki yong'inga olib kelishi mumkin.

Bolalarning mashina ustida yoki ichida o'ynashlariga yo'l qo'ymang. Bundan tashqari, mashinani chiqitga chiqarishda kir yuvish mashinasi eshigining dastasini olib tashlang.

- Mashina ichiga kirsang, bola qamalib qolishi va bo'g'ilib o'lishi mumkin.

Kir yuvish mashinasidan foydalanishni boshlashdan avval uning asosiga biriktirilgan qadoqlar (gubka, penoplast) olib tashlanganligiga ishonch hosil qiling.

xavfsizlik to'g'risida ma'lumotlar

 Mashinaning kirlangan qismlarini gazolin, benzin, kerosin, bo'yoqlarning erituvchilari, spirt yoki boshqa yonuvchi yoki portlovchi moddalar bilan yuvmang.

- Bu tok urishi, yong'in yoki portlashga olib kelishi mumkin.

Kir yuvish mashinasi ishlayotganda (yuqori haroratda yuvish/quritish/siqish rejimlarida) uning eshigini kuch bilan ochmang.

- Kir yuvish mashinasidan oqib chiqayotgan suv kuyishga sabab bo'lishi yoki polni sirpanchiq qilishi mumkin.

Bu jarohat olishga sabab bo'lishi mumkin.

- Eshikni kuch bilan ochish mashinaning ishdan chiqishiga yoki jarohat olishiga sabab bo'lishi mumkin.

Qo'lingizni mashina tagiga tiqmang.

- Bu jarohat olishga sabab bo'lishi mumkin.

Elektr manbaiga ulash kabeli vilkasiga ho'l qo'llaringiz bilan tegmang.

- Bu tok urishiga sabab bo'lishi mumkin.

Qurilma yoqilgan vaqtda elektr manbaiga ulash kabeli vilkasini rozetkadan uzmang.

- Elektr manbaiga ulash vilkasini yana rozetkaga ulash uchqun chiqishiga sabab bo'lishi va elektr toki urishi yoki yong'inga olib kelishi mumkin.

Bolalar va zaif kishilar bu mashinadan nazoratsiz foydalanishiga yo'l qo'ymang. Bolalarning mashina ustiga chiqishlariga yo'l qo'ymang

- Bu talabga amal qilmaslik tok urishi, kuyish yoki jarohatga olib kelishi mumkin.

Mashina ishlab turganida qo'lingiz yoki metall buyumni uning tagiga tiqmang.

- Bu jarohat olishga sabab bo'lishi mumkin.

Jihozni tokdan sug'urish uchun shnuridan tortmang, doim vilkani mahkam ushlagan holda to'g'riga tortib sug'uring.

- Elektr manbaiga ulash shnurining shikastlanishi qisqa tutashuv, yong'in va/yoki tok urishiga olib kelishi mumkin.

 Qurilmani o'zingizcha ta'mirlash, qismlarga ajratish yoki o'zgartirishga urinmang.

- Standart saqlagichlardan tashqari, boshqa hech qanday saqlagichlardan (masalan, mis, po'lat sim va hokazolardan) foydalanmang.
- Jihozni ta'mirlash yoki qayta o'rnatish zarur bo'lsa, yaqinroqdagi xizmat ko'rsatish markaziga murojaat qiling.
- Ushbu talabga amal qilmaslik elektr toki urishi, yong'in chiqishi, mahsulotning ishlashi bilan bog'liq muammolar yoki shikastlanishga olib kelishi mumkin.

 Agar suv singari begona narsalar qurilma ichiga kirgan bo'lsa, elektr ta'minotini uzing va yaqinroqdagi xizmat ko'rsatish markaziga murojaat qiling.

- Ushbu talabga amal qilmaslik elektr toki urishi yoki yong'inga olib kelishi mumkin.

Agar suv quyish shlangi krandan uzilsa va mashinaga suv sepilsa, elektr manbaiga ulash vilkasini rozetkadan uzing.

- Ushbu talabga amal qilmaslik elektr toki urishi yoki yong'inga olib kelishi mumkin.

Jihozdan uzoq vaqt foydalanilmaganda yoki momaqaldiroq/chaqmoq bo'layotgan vaqtda elektr manbaiga ulash vilkasini rozetkadan uzib qo'ying.

- Ushbu talabga amal qilmaslik elektr toki urishi yoki yong'inga olib kelishi mumkin.



ISHLATISHDAGI EHTIYOT BELGILARI



Kir yuvish mashinasi kir yuvish vositasi, kirlar, ovqat qoldiqlari kabi begona buyumlar bilan ifloslangan hollarda elektr manbaiga ulash vilkasini rozetkadan uzing va nam, yumshoq latta bilan kir yuvish mashinasini tozalang.

- Ushbu talabga amal qilmaslik ranglarning o'chishi, deformatsiyalanish, mashinaning ishdan chiqishi yoki zanglashga olib kelishi mumkin.

Kuchli zarba ta'sirida old oyna sinishi mumkin. Kir yuvish mashinasidan foydalanganda ehtiyot bo'ling.

- Oynaning sinishi jarohat olishga sabab bo'lishi mumkin.

Suv quyish to'xtatilgandan keyin yoki suv quyish shlangini qaytadan ulashda kranni asta-sekinlik bilan oching.

Uzoq vaqti ishlatilmagan kranni sekinlik bilan oching.

- Suv quyish shlangi yoki vodoporvod quvuridagi havo bosimi mahsulot qismlarini shikastlashi yoki suvning oqib chiqishiga sabab bo'lishi mumkin.

Ishlash vaqtiga oqava xatoligi sodir bo'lsa, oqava tizimida muammo borligini tekshiring.

- Agar kir yuvish mashinasidan oqava muammosi tufayli suv tekkan holda foydalanilsa, tok yoyilgani sababli bu tok urishi yoki yong'inga sabab bo'lishi mumkin.

Yuviladigan kirlarni ular kir yuvish mashinasining eshigiga turib qolmaydigan tarzda to'raligicha kir yuvish mashinasining ichiga joylashtiring.

- Agar yuviladigan kir mashina eshigiga tiqilib qolsa, u shikastlanishi, kir yuvish mashinasi ishdan chiqishi yoki suvning oqib ketishi sodir bo'lishi mumkin.

Mashina ishlatilmayotganida kran o'chirib qo'yilsin.

- Suv quyish shlangi ulovchisidagi vintning tegishli mahkamlanganligiga ishonch hosil qiling.
- Ushbu talabga amal qilmaslik mulklarning shikastlanishi yoki jarohatlanishiga olib kelishi mumkin.

Rezina qistirmada yot jismlar (chiqindi, iplar va hk) yo'qligini tekshiring.

- Eshik zichlab yopilgan bo'lsa, suv sizib chiqishi mumkin.

Mashinadan foydalanishdan avval kranni oching va suv quyish shlangi ulovchisining mahkam birkirilganligi va suvning oqib chiqmasligini tekshiring.

- Agar suv quyish shlangi ulovchisi vintlari bo'shab qolgan bo'lsa, bu suvning oqib chiqishiga sabab bo'lishi mumkin.

Siz xarid qilgan kir yuvish mashinasi faqat uyda foydalanish uchun mo'ljallangan.

Mahsulotdan tijoriy maqsadlarda foydalanish maqsadga muvofiq emas.

Bunday hollarda kir yuvish mashinasiga nisbatan Samsung tomonidan beriladigan kafolat qo'llanilmaydi va bunday noto'g'ri foydalanish natijasidagi nosozliklar yoki shikastlanishlar uchun javobgarlikni Samsung zimmasiga yuklab bo'lmaydi.

xavfsizlik to'g'risida ma'lumotlar

-  Qurilmaning ustiga chiqmang yoki qurilma ustiga buyumlarni (yuviladigan kirlar, yoqilgan shamlar, yoqilgan sigaretalar, kimyoviy moddalar, metall buyumlar kabilar) qo'ymang.
- Bu tok urishi, yong'in chiqishi, mahsulot bilan bog'liq muammolar yoki jarohatlanishga olib kelishi mumkin.
- Qurilma sirtiga insektitsid kabi tez bug'lanuvchi materiallarni sepmang.
- Odam uchun xavfli bo'lishi bilan bir paytda, bu tok urishi, yong'in yoki mahsulot bilan bog'liq muammolarga olib kelishi ham mumkin.
- Mashina yaqiniga elektromagnit maydon hosil qiluvchi buyumni qo'ymang.
- Bu noto'g'ri ishlash tufayli shikastlanishga olib kelishi mumkin.
- Yuqori haroratli yuvish yoki quritish rejimida suv qaynoq bo'lgani sababli, suvga teginmang.
- Bu kuyish yoki jarohat olishga sabab bo'lishi mumkin.
- Agar kir yuvish mashinangizda ushbu buyumlarni yuvish uchun maxsus dastur mavjud bo'lmasa, suv o'tkazmaydigan o'tirg'ichlar, bo'yralar yoki kiyimlarni (*) yuvmang, siqmang yoki quritmang.
- Hattoki yorlig'ida kir yuvish mashinasi belgisi ko'rsatilgan bo'lsa ham, qalin yoki qattiq to'shamalarni yuvmang.
 - Bu ortiqcha tebranishlar tufayli shikastlanishga yoki kir yuvish mashinasi, devorlar, pol yoki kiyimlarga zarar yetkazishga olib kelishi mumkin.
 - * Jundan qilingan choyshablar, yomg'irga qarshi nakidkalar, baliqchilarning jiletleri, chang'ichilarning shimlari, uxlash uchun yostiqchalar, yo'rgak qoplamalari, bolalar tagliklari hamda velosipedlar, mototsikllar va mashinalarni yopish uchun tentlar va hokazo.
- Kir yuvish vositasi qutisi o'z joyiga qo'yilmagan holda kir yuvish mashinasini ishga tushirmang.
- Bu suvning oqib ketishi tufayli elektr toki urishi yoki jarohatlanishga olib kelishi mumkin.
- Quritish vaqtida yoki quritish nihoyasiga yetishi bilan bakning ichiga tegmang, chunki u issiq bo'ladi.
- Bu kuyishga sabab bo'lishi mumkin.
- Kir yuvish vositasi qutisini ochgandan so'ng unga qo'lingizni tiqmang.
- Kir yuvish vositasini ichkariga oluvchi qurilma qo'lingizni tutib qolishi oqibatida jarohatlanishingiz mumkin. Kir yuvish mashinasi ichiga yuvilishi kerak bo'lgan narsalardan boshqa narsalarni (oyoq kiyimlari, ovqat qoldiqlari, hayvonlar kabi) solmang.
 - Kuchli tebranishlar tufayli bu kir yuvish mashinasining ishdan chiqishiga yoki uy hayvonlarining jarohatlanishi va o'limiga olib kelishi mumkin.
- Sochto'g'hag'ich, pichoq, tirnoq kabi o'tkir narsalar bilan tugmalarni bosmang.
- Bu elektr toki urishi yoki jarohatlanishga olib kelishi mumkin.
- Odatda terini parvarish qilish vositalari do'konlari yoki massaj klinikalarida sotiladigan moylar, kremlar yoki los'onlar bilan ifloslangan kiyimlarni yuvmang.
- Buning oqibatida rezina qistirmaning shakli buzilib, suv oqib chiqishi mumkin.
- Nina to'g'hag'ichlar, soch to'g'hag'ichlari yoki oqartirgich kabi buyumlarni bakda uzoq vaqt qoldirmang.
- Bu bakning zanglashiga olib kelishi mumkin.
 - Agar bak sirtida zanglagan joylar paydo bo'la boshlasa, uning sirtiga (neytral) tozalash vositasini seping va uni ketkazish uchun gubkadan foydalaning. Hech qachon metall chiyotkadan foydalanmang.
- Quruq kimyoviy tozalash vositalaridan to'g'ridan-to'g'ri foydalanmang va biror bir quruq kimyoviy tozalash vositalari bilan zararlangan kiyimlarni yuvmang, chaymang yoki siqmang.
- Bu moyning oksidlanishidan hosil bo'luvchi yuqori harorat tufayli o'z-o'zidan yonib ketishga yoki birdan yonib ketishga olib kelishi mumkin.
- Suvni sovitish/isitish qurilmalaridan olingan qaynoq suvdan foydalanmang.
- Bu kir yuvish mashinasi bilan bog'liq muammolarga olib kelishi mumkin.

Kir yuvish mashinasi uchun tabiiy qo'l yuvish sovunidan foydalanmang.

- Agar u kir yuvish mashinasining ichida qotib qolsa yoki to'plansa, bu kir yuvish mashinasining nosozligi, ranglarning o'chishi, zanglar yoki noxush hidlarning paydo bo'lishiga olib kelishi mumkin.

Choyshab singari yirik buyumlarni kir yuvish to'riga joylashtirgan holda yuvmang.

- Paypoq va ko'krakpechlarni yuvish to'riga joylashtiring va ularni boshqa yuviladigan kirlar bilan birgalikda yuving.
- Bu talabga amal qilmaslik kuchli tebranishlar tufayli shikastlanishga olib kelishi mumkin.

Qotib qolgan kir yuvish vositalaridan foydalanmang.

- Agar ular kir yuvish mashinasi ichida to'planib qolsa, bu suvning oqib chiqishiga sabab bo'lishi mumkin.

Tag qismida sovitish tirqishlari bo'lgan kir yuvish mashinalarini o'ratganda tirqishlarning gilam yoki boshqa buyumlar bilan to'silib qolmaganligiga ishonch hosil qiling.

Yuvilishi kerak bo'lgan barcha kiyimlarning cho'ntaklari bo'sh ekanligiga ishonch hosil qiling.

- Tanga, to'g'nag'ich, mix, vint yoki tosh singari qattiq, o'tkir buyumlar kir yuvish mashinasiga jiddiy shikast yetkazishi mumkin.

Katta to'qalari, tugmalari yoki boshqa og'ir metall buyumlari mavjud bo'lgan kiyimlarni yuvmang.



TOZALASHDAGI JIDDIY OGOHLANTIRISH BELGILARI



Qurilmaga to'g'ridan-to'g'ri suv sepush yo'li bilan uni tozalamang.

Kuchli kislotaviy tozalash vositasidan foydalanmang.

Qurilmani tozalash uchun benzol, suyultirgich yoki spirtidan foydalanmang.

- Bu ranglarning o'chishi, shakli buzilishi, shikast, tok urishi yoki yong'inga olib kelishi mumkin.

Kir yuvish mashinasini tozalash yoki unga texnik xizmat ko'rsatishdan avval uni devordagi rozetkadan uzing.

- Ushbu talabga amal qilmaslik elektr toki urishi yoki yong'inga olib kelishi mumkin.

WEEE BELGISIGA OID KO'RSATMA



Ushbu mashinani to'g'ri chiqitga chiqarish (Ishlatilgan elektr va elektronika jihozi)

(Chiqindilarni ajratgan holda yig'ish tizimiga ega bo'lgan mamlakatlarga tegishli)

Ushbu nishonning mavjudligi ushbu mahsulot va uning elektron yordamchi qurilmalarining (masalan, zaryadlash qurilmasi, naushniklar, USB kabeli) xizmat muddatlarini o'tab bo'lganlaridan keyin boshqa maishiy chiqindilar bilan birgalikda chiqitga chiqarib bo'lmasiligini ko'rsatadi. Nazoratsiz tarzda chiqitga chiqarish tufayli atrof-muhit yoki odamlarning salomatliklariga zarar yetkazishning oldini olish uchun ushbu mahsulot va uning elektron yordamchi qurilmalarini boshqa chiqindilardan ajratib va ularni mas'uliyatli ravishda chiqitga chiqarib - bundan maqsad material resurslardan muntazam qayta foydalanish tajribasini keng tarqatishdir.

Uyda foydalanuvchilar tabiatni asrash me'yoriga muvofiq mahsulotlarni chiqitga chiqarish joyi va usuli to'g'risida ma'lumot olish uchun sotuvchi yoki tegishli davlat tashkilotlari bilan bog'lanishlari kerak.

Biznes bilan shug'ullanuvchi foydalanuvchilar o'zlarining ta'minotchilari bilan bog'lanib, xarid shartnomasining shartlari bilan tanishishlari kerak. Ushbu mahsulot va uning elektron yordamchi qurilmalarini tashlab yuboriladigan boshqa ishlab chiqarish chiqindilari bilan birgalikda chiqitga chiqarmaslik kerak.

kir yuvish mashinasini o'rnatish

Kir yuvish mashinasining to'g'ri ishlashini ta'minlash va kir yuvish vaqtida shikastlanish xavfini oldini olish uchun o'rnatish bo'yicha mutaxassis ushbu ko'rsatmalarga qat'iy amal qilishi kerak.

BARCHA QISMLARNING MAVJUDLIGINI TEKSHIRISH

Kir yuvish mashinasining qadog'ini ehtiyotlik bilan oling va quyida ko'rsatilgan barcha qismlarining mavjudligiga ishonch hosil qiling. Agar kir yuvish mashinasi tashish vaqtida shikastlangan bo'lsa yoki uning barcha qismlari mavjud bo'lmasa, Samsung kompaniyasining xaridorlarga xizmat ko'rsatish markazi yoki Samsung kompaniyasining dileriga murojaat qiling.

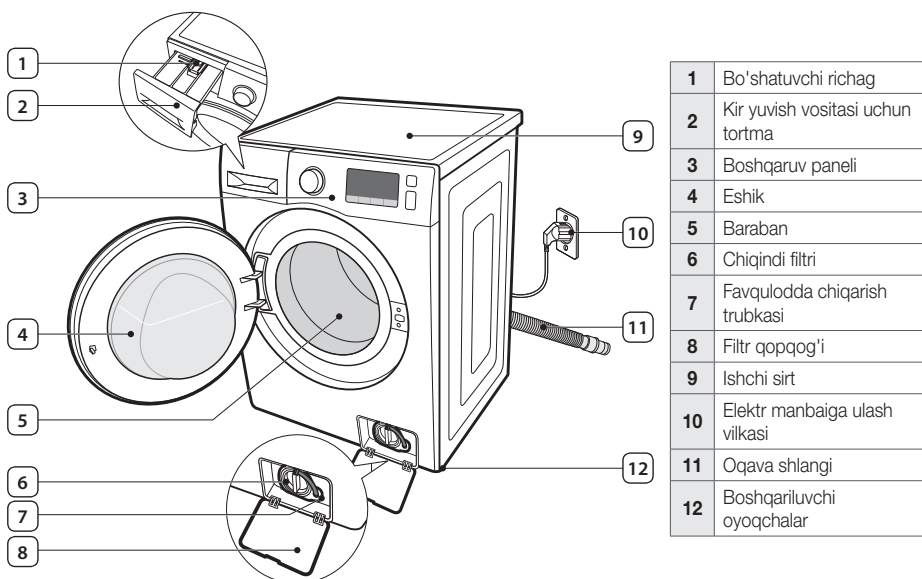

Gayka klyuchi
(tanlangan modellar uchun)



Tashish boltlari tirqishlari tiqinlari *



Shlang ushlagichi



Sovuq suv quyish shlangi



Issiq suv quyish shlangi
(tanlangan modellar uchun)



Qopqoqni mahkamlagich



* **Bolt teshigi tiqinlari** : Bolt teshigi tiqinlari soni modelga bog'liq bo'ladi (3~5 ta).

O'RNATISH TALABLARIGA JAVOB BERISH

Elektr ta'minoti va yerga ulash

Yong'in, tok urishi yoki jarohatning oldini olish uchun, simlarni ulash va yer bilan tutashtirish ishlari National Electrical Code ANSI/FNPA, No. 70 Latest Revision yoki mahalliy qoida va yo'riqnomalarga asosan bajarilishi kerak. Bu jihozni tegishli elektr xizmatlari bilan ta'minlashga uning egasi shaxsan mas'uldir.



Uzaytirgichdan foydalanmang.

Faqat kir yuvish mashinasi bilan berilgan elektr manbaiga ulash shuridan foydalaning.

O'rnatishga tayyorlashda quvvat manbaining quyidagi talablarga javob berishiga ishonch hosil qiling:

- 220-240 V / 50 Gts saqlagich yoki avtomat o'chirgich
- Mashinangiz uchun alohida tok taqsimlagich

Kir yuvish mashinasi yerga ulangan bo'lishi kerak. Kir yuvish mashinasi to'g'ri ishlamagan yoki ishdan chiqqan hollarda yerga ulash elektr toki uchun eng kam qarshilikli yo'l bilan ta'minlangan holda elektr toki urishi xavfini kamaytiradi.

Kir yuvish mashinasi yerga ulangan rozetkada foydalanish uchun mo'ljallangan yerga ulash kabeliga ega bo'lgan uch shtirli elektr manbaiga ulash kabeli bilan birga beriladi.



Yerga ulash simini hech qachon plastik vodoprovod, gaz liniyalari yoki issiq suv quvuriga ulamang.

Yerga ulash simining noto'g'ri ulanishi tok urishiga olib kelishi mumkin.

Kir yuvish mashinasini yerga ulashning to'g'ri bajarilganligiga ishonchingiz komil bo'lmasa, maslahat olish uchun malakali elektrik yoki texnik xizmat ko'rsatish bo'yicha mutaxassisga murojaat qiling. Kir yuvish mashinasi bilan birga berilgan elektr manbaiga ulash vilkasini o'zgartirmang. Agar vilka rozetkaga mos kelmasa, tegishli rozetkani o'rnatish uchun malakali elektrikka murojaat qiling.

Suv quyish

Suv bosimi 50 ~ 800 kPa bo'lganida kir yuvish mashinasi tegishli to'ladi. Suv bosimi 50 kPadan past bo'lganda, suv klapaning ishida uzilishlar yuz berishi mumkin va ushbu klapan to'liq yopilmasligi mumkin. Yoki buning natijasida mashinani to'ldirishga ruxsat berilganidan ko'proq vaqt ketishi tufayli mashina o'chib qolishi mumkin. (Boshqaruv tizimida to'ldirish vaqti cheklangan, bu ichki shlang bo'shab qolgan taqdirda ortiqcha suv quyilishi yoki suvning toshib ketishini oldini olishga imkon beradi.)

Suv quyish shlanglari kir yuvish mashinasini vodoprovodga ulash uchun yetarli bo'lishi uchun vodoprovod kranlari kir yuvish mashinasining orqa devoridan 4 fut (122 sm) dan ko'p bo'lmagan masofada joylashgan bo'lishi kerak.



Ko'pchilik santexnika do'konlarida uzunligi 10 fut (305 sm) gacha bo'lgan turli uzunliklardagi shlanglar sotiladi.

Quyidagilarni bajarish orqali siz suvning oqib ketishi va bu orqali yetkaziladigan zararlarning vujudga kelish xavfini kamaytirishingiz mumkin:

- Suv kranlaridan osongina foydalanishni ta'minlash.
- Kir yuvish mashinasidan foydalanilmayotgan vaqtda kranlarni yo'pib qo'yish.
- Suv quyish shlangi ulamalaridan suv sizmayotganligini muntaza tekshirib turish.



Kir yuvish mashinasidan ilk marta foydalanishdan avval shlanglarning suv klapani va vodoprovod kranlariga ulanadigan joylaridan suv sizmayotganligini tekshiring.

kir yuvish mashinasini o'rnatish

Oqava

Samsung 18 in (46 sm) balandlikdagi vertikal quvurni tavsiya etadi. Oqava shlangi qisqich orqali vertika quvur tomonga yo'naltirilishi kerak. Suv chiqarish trubasi suv quyish shlangining tashqi diametriga mos kelishi uchun yetarli darajadagi katta diametrga ega bo'lishi kerak. Suv quyish shlangi zavodda birkitiriladi.

Pol qoplamasi

Kir yuvish mashinasi samarali ishlashi uchun u yaxlit polga o'rnatilishi kerak. Tebranishlarni va/yoki muvozanatlashmagan yuklanishlarni kamaytirish uchun yog'och pollarni mustahkamlash talab qilinishi mumkin. Gilam qoplamalar va kafelli pollar tebranishlarning vujudga kelishiga ko'maklashadi, bunda siqish rejimida kir yuvish mashinasining ozgina siljishga moyilligi kuzatiladi.

Kir yuvish mashinasini hech qachon platformaga yoki noturg'un sirtlarga o'rnatmang.

Atrof-muhit harorati

Kir yuvish mashinasini suv muzlashi mumkin bo'lgan joylarga o'rnatmang, chunki suv mashinasining klapanlari, nasoslari va/yoki shlanglarida doimo ma'lum miqdorda suv qoladi. Quvurlardagi muzlagan suv tasmalar, nasos va boshqa qismlarning shikastlanishiga olib kelishi mumkin.

Tokcha yoki shkafga o'rnatish

Kir yuvish mashinasi xavfsiz tarzda va to'g'ri ishlashi uchun uni o'rnatishda quyidagi eng kam darajadagi zazorlar qoldirishga amal qilish kerak:

Yon tomonlar bo'yicha	25 mm
Tepasi	25 mm
Orqadan *	50 mm
Old taraf	500 mm

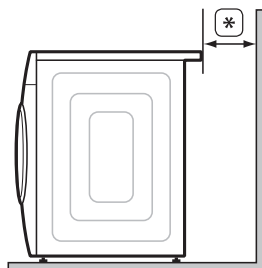

Agar kir yuvish mashinasi va quritgich birgalikda o'rnatilgan bo'lsa, tokcha yoki shkafning old tomonida havo almashishi uchun uzunligi kamida 500 mm bo'lgan bo'sh joy qoldirilishi kerak. Kir yuvish mashinasi alohida o'rnatilgan hollarda havo almashishi talab qilinmaydi.

KIR YUVISH MASHINASINI O'RNATISH

1-BOSQICH

Joylashuvni tanlash

 Kir yuvish mashinasini o'rnatishdan avval o'rnatiladigan joyning quyidagi talablarga javob berishiga ishonch hosil qiling:

- Gilam qoplama yoki havo almashishiga to'sqinlik qilishi mumkin qoplama ega bo'lmagan qattiq, tekis sirtning mavjudligi
- To'g'ridan-to'g'ri tushadigan quyosh nurlaridan himoyalanganligi
- Yetarli darajadagi havo almashishiga egaligi
- Muzlamaydigan joyligi (32 °F yoki 0 °C dan past)
- Moyli yoki gaz isitgichlar kabi issiqlik manbalaridan uzoqda joylashganligi
- Elektr manbaiga ulash kabeli kir yuvish mashinasining tagidan o'tmasligi uchun yetarli darajadagi joyning mavjudligi

2-BOSQICH

Tashishda ishlatiladigan boltlarni olib tashlash

Kir yuvish mashinasini o'rnatishdan avval kir yuvish mashinasining orqa devoridagi beshta tashish boltlarni bo'shatib olish kerak.

1. Birga kelgan klyuch yordamida barcha boltlarni bo'shating.

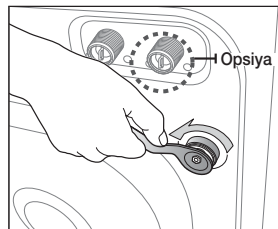

2. Boltni gayka klyuchi bilan ushlang va tirqishning keng qismi orqali chiqarib oling. Bu harakatlarni har bir bolt uchun takrorlang.

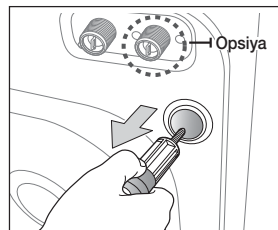

3. Tirqishlarni birga beriladigan plastmassa qopqoqlar bilan berkiting.

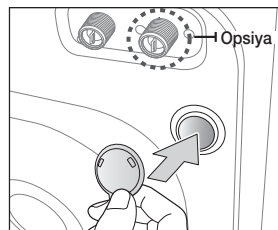

4. Tashish boltlarini ehtiyotlab qo'yning, keyinchalik mashinani ko'chirish zarur bo'lib qolganda kerak bo'ladi.

kir yuvish mashinasini o'rnatish

3-BOSQICH

Oyoqchalar balandligini o'zgartirish

 Kir yuvish mashinasini o'rnatishda elektr manbaiga ulash vilkasi, suv quyish shlangi va oqava shlangidan osongina foydalanish imkoniyati bilan ta'minlash kerak.

1. Kir yuvish mashinasini o'zingiz tanlagan joyga olib boring.

2. Barmoqlaringiz bilan oyoqchalarni kerakli yo'nalishda aylantirish orqali kir yuvish mashinasini tekislang.

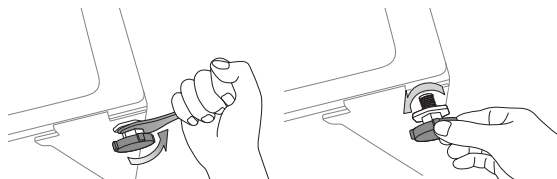

3. Mashina tekis bo'lgach, birga kelgan klyuch yordamida gaykalarni qotiring.

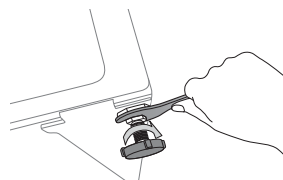

4-BOSQICH

Suv va oqavani ulash

Suv quyish shlangini ulash

1. Sovuq suv quyish shlangining L shaklidagi nasadkasini mashinaning orqa tarafidagi sovuq suq quyish tirqishiga ulang. Qo'lda mahkamlang.

 Shlangning bir uchi mashinaga, ikkinchi uchi kranga ulanadi. Suv ta'minoti shlangini tortmang. Agar shlang juda qisqa bo'lsa, shlangni uzunroq, yuqori bosimli shlang bilan almashtiring.

2. Issiq sovuq quyish shlangining boshqa uchini rakovinaning sovuqsuv kraniga ulang va qo'lda mahkamlang. Zarur bo'lgan hollarda siz L nasadkani bo'shatish va qaytadan taranglashtirish orqali suv quyish shlangini kir yuvish mashinasiga qaytadan joylashtirishingiz mumkin.

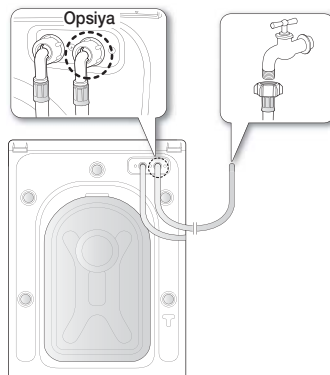

Ba'zi modellarda qo'shimcha issiq suv olish joyi mavjud bo'ladi:

1. Issiq suv quyish shlangining L shaklidagi nasadkasini mashinaning orqa tarafidagi issiq suq quyish tirqishiga ulang. Qo'lda mahkamlang.
2. Issiq suv quyish shlangining boshqa uchini rakovinaning issiq suv kraniga ulang va qo'lda mahkamlang.
3. Faqat sovuq suv ishlatmoqchi bo'lsangiz, ayri ulama ishlatting.

Suv quyish shlangini ulash (tanlangan modellar uchun)

1. Suv quyish shlangidan adaptorni olib tashlang.

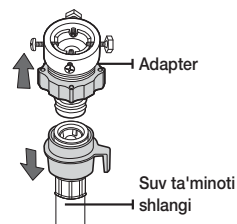

2. Avval "+" shaklidagi otvyorka yordamida adapterdagi to'rtta vintni bo'shating. Keyin adaptorni olib, (2)-qismini strelka yo'nalishida 5 mm oraliq qolgunicha aylantiring.

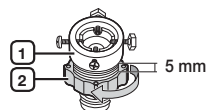

3. Adaptorni vodoprovod kraniga biriktiring va adaptorni yuqoriga ko'targan holda vintlarni tarang qilib torting. (2)-qismini strelka yo'nalishida aylantiring va (1) bilan (2) ni ulang.

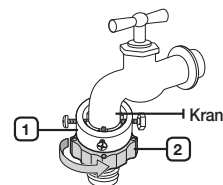

4. Suv quyish shlangini adapterga ulang. (3)-qismni bo'shatsangiz, shlang "shiq" etib adapter bilan birikadi.

-  Suv quyish shlangini adapterga ulaganingizdan keyin shlangni pastga tortgan holda uning to'g'ri ulanganligiga ishonch hosil qiling.

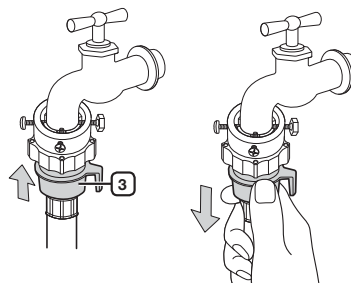

5. Suv ta'minoti shlangining boshqa uchini kir yuvish mashinasining orqa panelidagi suv kiritish klapaniga ulang. Shlangni soat mili yo'nalishida oxirigacha burab kirting.

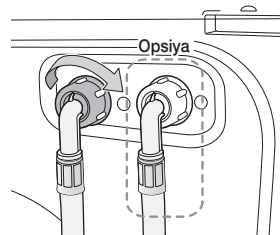

kir yuvish mashinasini o'rnatish

6. Suvni oching va suv quyish klapani, kran yoki adapterdan suv oqib chiqmayotganligiga ishonch hosil qiling. Agar suv oqib chiqayotgan bo'lsa, avvalgi qadamlarni takrorlang.



Suv oqib chiqayotgan hollarda kir yuvish mashinasidan foydalanmang. Bu tok urishi yoki jarohatlanishga olib kelishi mumkin.

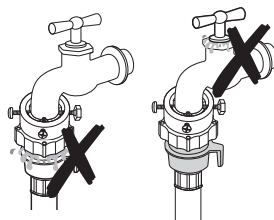

- Agar vodoprovod krani rezbali bo'lsa, suv quyish shlangini kranga rasmda ko'rsatilgani kabi birlashtiring.

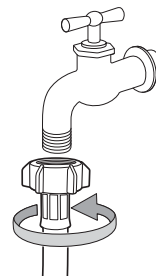

- Suv quyish uchun eng qulay bo'lgan vodoprovod kranidan foydalaning. Kran to'rtburchak shaklga yoki haddan tashqari katta diametrga ega bo'lgan hollarda adaptelni vodoprovod krangiga birlashtirishdan avval oraliq halqani chiqarib oling.

Akva shlangini ulash (tanlangan modellar uchun)

Akva shlangi suvning oqib ketishidan to'liq himoyalanganlikni kafolatlash uchun yaratilgan.

Akva to'xtatgichi akva shlangiga biriktiriladi va shlang shikastlangan hollarda suv oqimini avtomatik ravishda to'xtatadi.

U yana akva to'xtatgichida **ogohlantiruvchi (A) indikatorini** ham namoyish qiladi.

Akva to'xtatgichni kranga yig'ish orqali akva shlangini rasmda ko'rsatilganidek ulang.

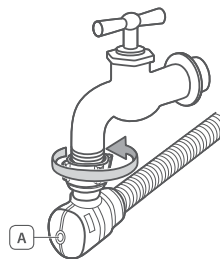

Suv shiqarish shlangini ulash

Suv chiqarish shlangi uchini uch xil usulda joylashtirish mumkin:

1. **Rakovina yon devori orqali:** Suv chiqarish shlangi poldan 60 ~ 90 smgacha (*) balandda joylashtirilishi kerak. Suv chiqarish shlangi og'zini bukilgan holda bo'lishi uchun mahsulot bilan birga berilgan. Suv chiqarish shlangining siljib ketishini oldini olish uchun ushlagichni ilmoq yordamida devorga yoki arqon yordamida vodoprovod kraniga mahkamlang.

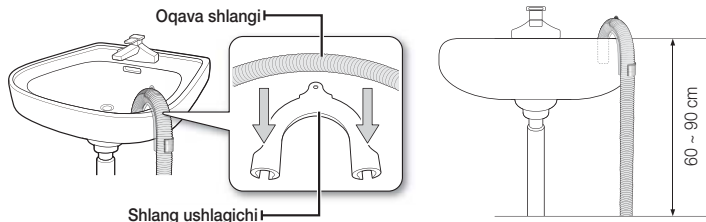

2. **Rakovina oqava quvuri tarmoqlanish joyiga:** Shlangning uchi pol yuzasidan kamida 60 sm balandlikda bo'lishi uchun oqava quvurining tarmoqlanish joyi rakovina suv chiqarish sifonidan yuqorida joylashgan bo'lishi kerak.
3. **Oqava quvurida:** Balandligi 65 sm bo'lgan vertikal quvurdan foydalanish tavsiya qilinadi; u 60-90 sm oralig'ida bo'lishi shart.

- Oqava quvuriga talablar;
- minimum diametri 5 sm.
 - eng kam suv o'tkazish sig'imi daqiqasiga 60 litr.

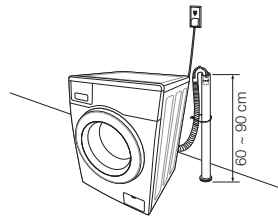

5-BOSQICH

Kir yuvish mashinasini ishga tushirish

Quvvat kabelini devordagi saqlagich yoki avtomat o'chirgich bilan himoyalangan 220-240 V, 50 Gtsli ruxsat berilgan rozetkaga ulang. ("Elektr ta'minoti va yerga ulash" haqida ko'proq ma'lumot uchun 13 sahifasini ko'ring.)

Sinovdan o'tkazish

O'rnatish tugallangandan keyin ПОЛОСКАНИЕ+ОТЖИМ (CHAYISH+SIQISH) rejimlarini ishlatib ko'rish orqali kir yuvish mashinasining to'g'ri o'rnatilganligiga ishonch hosil qiling.

6-BOSQICH

Kalibrblash rejimi

Ushbu Samsung kir yuvish mashinasi yuviladigan kirlar og'irligini avtomatik ravishda aniqlaydi. Og'irlikni aniqroq aniqlash uchun kir yuvish mashinasi o'rnatib bo'lingandan keyin darhol Kalibrblash rejimi-ni ishlatish tavsiya qilinadi. Kalibrblash rejimi-ni ishlatish uchun quyidagi qadamlarga amal qiling.

- Kalibrblash rejimi ni ishlatishdan avval bakning ichida yoki kir yuvish mashinasining ustida hech nima yo'qligiga ishonch hosil qiling.

1. Kir yuvish mashinasini o'chiring.
2. Температура (Harorat) va Отсрочка (Kir yuvishni kechiktirish) tugmalarini bosib turgan holda **Quvvat** tugmasini bosing.
Kir yuvish mashinasi yonadi va displeyda "CLB" ko'rsatiladi.
3. Kalibrblash rejimini ishga tushirish uchun **Boshlash/To'xtatish** tugmasini bosing.
4. Baraban 3 daqiqacha soat mili yo'nalishida va soat miliga qarama-qarshi yo'nalishda aylanadi.
5. Kalibrblash rejimi tugallangandan keyin displeyda "End (Tamom)" namoyish qilinadi va kir yuvish mashinasi avtomatik ravishda o'chadi.
6. Kir yuvish mashinasi foydalanish uchun tayyor.

kir uyumini yuvish

Yangi Samsung kir yuvish mashinasi bilan kir yuvishda eng qiyin narsa qaysi kirni birinchi o'rinda yuvish kerakligi to'g'risida qaror qabul qilish bo'ladi.

ILK MARTA YUVISH

 Ilk marta kir yuvishdan avval yuviladigan kirlarsiz yuvishning to'liq davrini ishga tushirish kerak.

1. **Quvvat** tugmasini bosing.
2. Kir yuvish vositalari uchun surma qutidagi vosita bo'lmasiga ① oz miqdordagi kir yuvish vositasini qo'shing.
3. Kir yuvish mashinasiga suv quyish kranini oching.
4. **Boshlash/To'xtatish** tugmasini bosing.

 Bu ishlab chiqaruvchining sinov ishlatishidan keyin mashinada qolishi mumkin bo'lgan suvni chiqarib tashlaydi.

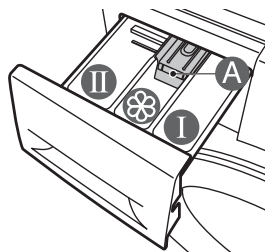

Bo'lma ①: Dastlabki yuvish uchun kir yuvish vositasi yoki kraxmal.

Bo'lma ②: Asosiy yuvish uchun kir yuvish vositasi, suvni yumshatish vositasi, dastlabki ho'llash vositasi, oqartirgich va dog'larni ketkazish vositasi.

Bo'lma ③: Qo'shimchalar, mas. mato yumashkich yoki shakl bergich ("A"ning pastki chegarasidan (MAX) yuqoriga chiqmasin)

UMUMIY KO'RSATMALAR

1. Kirlarni mashinaga soling.

 Kir yuvish mashinasini ortiq darajada yuklantirmang. Turi kirlarda yuklanish hajmini aniqlash uchun, **28.** sahifadagi jadvalga qarang.

-  • Kirlarning eshikka tiqilib qolmaganligiga ishonch hosil qiling, chunki bu suvning oqib chiqishiga sabab bo'lishi mumkin.
- Yuvish tugaganidan so'ng kir yuvish vositasida mashinaning oldingi rezina qismida qolib ketishi mumkin. Qoldiqlar bo'lsa olib tashlang, chunki ular suv sizishiga olib kelishi mumkin.
 - Suv o'tmaydigan narsalarni yuvmang.
2. U tiqillagan tovush chiqargunicha mashina eshigini yoping.
 3. Yoqing.
 4. Dozalovchi tortmaga kir yuvish vositasi va qo'shimchalarni soling.
 5. Uyum uchun tegishli rejim va opsiyalarni tanlang.
Yuvish indikatori yonadi va hisoblangan sikl vaqti displeyda namoyish qilinadi.
 6. **Boshlash/To'xtatish** tugmasini bosing.

BOSHQARUV PANELIDAN FOYDALANISH



1. Sikl tanlovchisi

Sikl uchun tasvir va siqish tezligini tanlang.

Har bir sikl to'g'risida ko'proq ma'lumotlar olish uchun "Sikl tanlagich yordamida kiyimlarni yuvish" bo'limidagi 26. sahifaga qarang.

2. Raqamli grafik displey

Qolgan yuvish sikli vaqti, sikl to'g'risidagi barcha ma'lumotlar va xato xabarlarini ko'rsatadi.

3. Temperatura (Harorat) tugmasi

Mavjud suv harorati parametrlari bo'ylab o'tish uchun ushbu tugmani qayta-qayta bosing:

(Sovuq suv , 20 °C, 30 °C, 40 °C, 60 °C va 95 °C).

4. Otjim (Siqish) tugmasi

Siqish sikli uchun mavjud tezliklar bo'yicha o'tish uchun ushbu tugmani qayta-qayta bosing.





WW60H2*****	Chayishni ushlab turish, <input checked="" type="checkbox"/> 400, 800, 1000, 1200 ayl/daq
Indikatorsiz	Chayishni ushlab turish: Kirlar so'nggi chayish suviga bo'ktirilgan holda qoladi. Kirlarni olish uchun suv chiqarish yoki siqish sikli amalga oshirilishi kerak. (Barcha indikatorlar o'chsa, bu degani Chayishni ushlab turish.)
Siqishsiz <input checked="" type="checkbox"/>	Kirlar barabanda qoladi va so'nggi suv chiqarishdan keyin siqish sikli bajarilmaydi.

kir uyumini yuvish

5. Опции (Opsiya) tugmasi

Opsiyalar bo'ylab o'tish uchun ushbu tugmani qayta-qayta bosib:

Namlantirish > Intensiv > Dastlabki yuvish > Chayish+ > Namlantirish + Chayish+ > Intensiv + Chayish+ > Dastlabki yuvish + Chayish+ > o'chiq

	<p>Namlantirish : Kirlaringizni namlantirish orqali dog'larni samarali ketkazish uchun ushbu funksiyadan foydalaning.</p> <ul style="list-style-type: none">Namlantirish funksiyasi yuvish siklidan oldin 13 daqiqa bajariladi.Namlantirish funksiyasi oltita sikl bilan 30 daqiqa ishlaydi, bunda bitta sikl Namlantirish sikli bo'lib, 1 daqiqa aylanadi va 4 daqiqa to'xtaydi.Namlantirish funksiyasidan faqat quyidagilar bilan foydalanish mumkin: ХЛОПОК (PAHTA), СИНТЕТИКА (SINETIKA), УДАЛЕНИЕ ПЯТЕН (DOG'NI KETKAZISH), ЕЖЕДНЕВ. СТИРКА (KUNDALIK YUVISH), ИНТЕНСИВНАЯ СТИРКА ЕСО (SUPER ЕКО YUVISH) va ДЕТСКИЕ ВЕЩИ (GO'DAK KIYIMLARI PARVARISHI) sikllari.
	<p>Intensiv : Yuviladigan narsalar o'ta kirlangan va intensiv darajada yuvilishi kerak bo'lgan hollarda ushbu funksiyadan foydalaning. Sikl vaqti har bir sikl uchun orttiriladi.</p> <p>Intensiv funksiyasidan faqat quyidagilar bilan foydalanish mumkin: ХЛОПОК (PAHTA), СИНТЕТИКА (SINETIKA), УДАЛЕНИЕ ПЯТЕН (DOG'NI KETKAZISH), ЕЖЕДНЕВ. СТИРКА (KUNDALIK YUVISH), ИНТЕНСИВНАЯ СТИРКА ЕСО (SUPER ЕКО YUVISH) va ДЕТСКИЕ ВЕЩИ (GO'DAK KIYIMLARI PARVARISHI) sikllari.</p>
	<p>Dastlabki yuvish : Asosiy yuvishdan avval kirlaringizni dastlabki yuvish uchun ushbu funksiyadan foydalaning. Dastlabki yuvish funksiyasi faqat ХЛОПОК (PAHTA), СИНТЕТИКА (SINETIKA), УДАЛЕНИЕ ПЯТЕН (DOG'NI KETKAZISH), ЕЖЕДНЕВ. СТИРКА (KUNDALIK YUVISH), ИНТЕНСИВНАЯ СТИРКА ЕСО (SUPER ЕКО YUVISH) va ДЕТСКИЕ ВЕЩИ (GO'DAK KIYIMLARI PARVARISHI) sikllarida mavjud.</p>
	<p>Chayish+ : Qo'shimcha chayish sikllarni qo'shish uchun bu tugmani bosib.</p> <p>Chayish+ funksiyasi faqat quyidagilarda mavjud: ХЛОПОК (PAHTA), СИНТЕТИКА (SINETIKA), 15' БЫСТРАЯ СТИРКА (15' TEZKOR YUVISH), УДАЛЕНИЕ ПЯТЕН (DOG'NI KETKAZISH), ЕЖЕДНЕВ. СТИРКА (KUNDALIK YUVISH), ИНТЕНСИВНАЯ СТИРКА ЕСО (SUPER ЕКО YUVISH), ШЕРСТЬ (JUN), ДЕЛИКАТНЫЕ ТКАНИ (NOZIK), ПОЛОСКАНИЕ+ОТЖИМ (CHAYISH+SIQISH) va ДЕТСКИЕ ВЕЩИ (GO'DAK KIYIMLARI PARVARISHI) sikllari.</p>

6. Отсрочка (Kir yuvishni kechiktirish) tugmasi

Mavjud Kir yuvishni kechiktirish opsiyalari bo'ylab o'tish uchun ushbu tugmani takroran bosib (bir soatdan oshirilgan holda 3 soatdan 19 soatgacha).

Namoyish qilingan vaqt kir yuvishning tugallash vaqtini ko'rsatadi.

	Pufakchali sikl tanlanganida tegishli indikator yonadi.
---	---

7. Boshlash/To'xtatish tugmasi

Siklni to'xtatib turish va qaytadan boshlash uchun ushbu tugmani bosib.

8. Quvvat tugmasi

Kir yuvish mashinasini yoqish uchun ushbu tugmani bosib. Kir yuvish mashinasini o'chirish uchun yana shu tugmani bosib.

Agar mashina 10 daqiqa davomida birorta ham tugma bosilmagan holda qoldirilsa, kir yuvish mashinasi avtomatik ravishda o'chadi.

SIKL TANLOVCHISIDAN FOYDALANISH

Sikli	Tavsifi va maksimal yuklanish (kg)	
ХЛОПОК (РАХТА)	O'rtacha yoki yengil kirlangan paxtali buyumlar, choyshablar, dasturxonlar, ichki kiyimlar, ko'ylaklar kabilar uchun. Choyshablar uchun tavsiya qilingan siqish tezligi 800 ayl./daq. (2,0 kg yoki undan kamroq yuklanish uchun).	6
СИНТЕТИКА (СИНТЕТИКА)	Polister (diolen, trevira), poliamid (perlon, neylon) yoki shunga o'xshash boshqa aralashmalardan qilingan o'rtacha yoki yengil kirlangan bluzkalar, ko'ylaklar va boshqalar uchun.	3
15' БЫСТРАЯ СТИРКА (15' ТЕЗКОР YUVISH)	Yengil kirlangan kiyimlar va tez yuvish talab qilinadigan 2 kgdan kam bo'lgan buyumlar uchun. U kamida 15 daqiqa davom etadi, biroq suv bosimi, suvning qattiqligi, suv quyish harorati, xona harorati, yuviladigan kirlarning turi/miqdori, kirlanish darajasi, foydalaniladigan kir yuvish vositasi, muvozanatlashmagan yuklanish, elektr ta'minotidagi sakrashlar va tanlangan qo'shimcha opsiyalarga bog'liq holda ko'rsatilgan qiymatlardan farq qilishi mumkin.  20 grammdan kamroq kir yuvish vositasidan foydalanish kerak (2 kg yuklanish uchun) yoki kiyimlarda kir yuvish vositasi qolishi mumkin.	2
ДЕТСКИЕ ВЕЩИ (GO'DAK KIYIMLARI PARVARISHI)	Yuqori haroratdagi yuvish va qo'shimcha chayish sikllari bolalarning terisiga shikast yetkazishi mumkin bo'lgan hech qanday qoldiq qolmasligini kafolatlaydi.	3
ЕЖЕДНЕВ. СТИРКА (KUNDALIK YUVISH)	Ichki kiyimlar va ko'ylaklar singari har kuni kiyiladigan buyumlar uchun.	3
УДАЛЕНИЕ ПЯТЕН (DOG'NI KETKAZISH)	Dog'li kiyimlar uchun. УДАЛЕНИЕ ПЯТЕН (DOG'NI KETKAZISH) rejimi dog'larni dastlabki qayta ishlashga ehtiyoj qoldirmagan holda dog'larni ketkazish bo'yicha yuqori samara bilan ta'minlaydi. Dog'larni ketkazish bo'yicha eng yaxshi natijaga erishish uchun biz bu rejimda issiq harorat opsiyasidan foydalanishni tavsiya qilamiz, bunda keng ko'lamdagi dog'larni butunlay ketkazish uchun yuvish harorati ichki isitgich yordamida orttiriladi.	3
ИНТЕНСИВНАЯ СТИРКА ECO (SUPER EKO YUVISH)	Past haroratli ИНТЕНСИВНАЯ СТИРКА ECO (SUPER EKO YUVISH) sikli quvvatlarni samarali tarzda tejashga imkon bergan holda ajoyib kir yuvish natijalariga erishishni kafolatlaydi.	3
OUTDOOR CARE (KO'SHA KIYIMLARI PARVARISHI)	Alpinistlar, chang'ichilarning kiyimlari va sport kiyimlari kabi suv o'tkazmaydigan buyumlar uchun. Ushbu matolar funksional texnologiya natijalari va spandeks, stretch va mikrotolalar kabi to'lalarni o'z ichiga oladi.	2
ШЕРСТЬ (JUN)	Faqat mashinada yuvish mumkin bo'lgan jundan qilingan buyumlar uchun. Bitta uyum 1,5 kg dan kam bo'lishi lozim. Wool (Jundan qilingan buyumlar) rejimi kirlarni yengil tebratish harakatlari yordamida yuvadi. Yuvish paytida jundan qilingan buyumlarni qisqarish/yirtilishdan himoyalash va super nozik tozalikka erishish uchun yengil tebratish va ho'llantirish harakatlari davom ettiriladi. Ho'llantirish vaqtida kir yuvish mashinasining yuvish harakatlarning to'xtatishi/boshlashi noto'g'ri ishlash hisoblanmaydi. Yuvish natijalarini va jun tolalariga qarovni yaxshilash uchun Jundan qilingan buyumlar siklida mo'tadil kir yuvish vositasidan foydalanish tavsiya qilinadi.	1.5
ДЕЛИКАТНЫЕ ТКАНИ (NOZIK)	Shaffof matolar, ko'krakpechlar, ichki kiyimlar (ipakdan qilingan) va boshqa qo'lda yuviladigan matolar uchun. Eng yaxshi natijaga erishish uchun suyuq kir yuvish vositasidan foydalaning.	1.5
ОТЖИМ (SIQISH)	Ko'proq suvni chiqarib tashlash uchun qo'shimcha siqish siklini bajaradi.	-
ПОЛОСКАНИЕ+ОТЖИМ (CHAYISH+SIQISH)	Faqat chayilishi kerak bo'lgan yuklanish yoki chayishda qo'shiladigan mato yumshatgichini qo'shish uchun.	-

kir uyumini yuvish

Bolalardan qulflash

Bolalardan qulflash funksiyasi tanlangan yuvish siklini o'zgartirilishini oldini olish uchun tugmalarni qulflab qo'yishga imkon beradi.

Faollashtirish/Nofaollashtirish

Bolalardan qulflash funksiyasini o'chirish yoki yoqish uchun

Температура (Harorat) va **Отжим (Siqish)** tugmalarini birga quyidagicha vaqt bosib turing

3 soniya. "**Bolalardan qulflash**" yonadi va xususiyat ishga tushadi.

-  Bolalardan qulflash funksiyasi ishga tushganida faqat **Quvvat** tugmasi ishlaydi. Kir yuvish mashinasi o'chirilgan yoki elektr manbaiga ulash shnuri uzilgan va qaytadan ulangandan keyin ham Bolalardan qulflash funksiyasi yoqilgan holda qoladi.



Tovushni o'chirish

Tovushni o'chirish funksiyasini har qanday rejim mobaynida tanlash mumkin. Ushbu funktsiya tanlanganda barcha rejimlar uchun tovush o'chiriladi. Kir yuvish mashinasi bir necha marta o'chirib yoqilganda ham ushbu parametr saqlanib qoladi.

Faollashtirish/Nofaollashtirish

Tovushni o'chirish funksiyasini yoqish yoki o'chirish uchun

Отжим (Siqish) va **Опции (Opsiya)** tugmalarini birga 3 sekund davomida bosib turing.

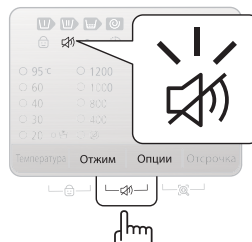

Smart Check

Ushbu funktsiya smartfon orqali kir yuvish mashinasining holatini tekshirish imkoniyatini beradi.

-  Smart Check funktsiyasi quyidagilar uchun optimallashtirilgan:
Galaxy va iPhone seriyalari (ba'zi modellarda ishlamaydi)



Samsung Smart Washer ilovasini yuklab olish

Mobil telefoningizga Samsung Smart Washer ilovasini Android market yoki Apple App store dan yuklab oling va o'rnatib. Uni osongina topish uchun "**Samsung Smart Washer**" ni qidirib.

Smart Check funktsiyasidan foydalanish

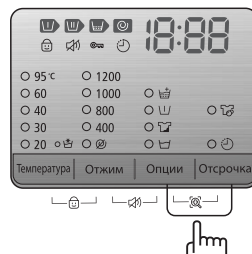
1. Smart Check funktsiyasini ishga tushirishda xatolik yuz berganda **Опци (Opsiya)** va **Отсрочка (Kir yuvishni kechiktirish)** tugmalarini birga 3 sekund davomida bosib turing. Muqobil tarzda, Smart Check funktsiyasini kir yuvish mashinasi yoqilgandan keyin hech qanday tugma bosilmagan bo'lsa ham ishga tushirish mumkin.
2. Displey panelidagi LED segmentlar 2 yoki 3 soniya aylanadi va Smart Check kodi kir yuvish mashinasining displey panelida namoyish qilinadi.



3. Smartfoningizda **Samsung Smart Washer** ilovasini oching va **Smart Check** tugmasiga teging.
 -  Qaysi til tanlanganiga qarab 'Smart Check' 'Smart Care' ga o'zgarishi mumkin.
4. Smartfoningiz kamerasini kir yuvish mashinasining displey panelida namoyish qilingan Smart Check kodiga qarating.
 - 
 - Agar kir yuvish mashinasi displey panelida lampochka, flyuoresent lampa yoki lampa yorug'i aks ettirilsa, smartfon Smart Check kodini osongina taniy olmasligi mumkin.
 - Agar siz smartfonni displey panelga nisbatan juda katta burchak ostida ushlab tursangiz, u xatolik kodini taniy olmasligi mumkin. Eng yaxshi natijalarga erishish uchun smartfonni shunday ushlangki, displey panelning old yuzasi va smartfon parallel yoki deyarli parallel bo'lsin.
5. Agar u to'g'ri qaratilgan bo'lsa, Smart Check kodi avtomatik ravishda tanib olinadi va kir yuvish mashinasining holati, xatolik va bunga qarshi choralar smartfonda namoyish qilinadi.
6. Agar smartfon Smart Check kodini ikki martadan ko'proq marta taniy olmasa, kir yuvish mashinasining displey panelida namoyish qilingan Smart Check kodini Samsung Smart Washer ilovasiga qo'lda kiriting.

kir uyumini yuvish

Kir yuvishni kechiktirish

3 soatdan 19 soatgacha bo'lgan kechiktirish vaqtini (1 soatdan orttirish bilan) tanlash orqali kir yuvish mashinasini kir yuvishni keyinroq yakunlaydigan tarzda o'rnatish mumkin. Namoyish qilingan vaqt kir yuvishning tugash vaqtini ko'rsatadi.

1. Yuviyotgan kir turiga qarab mashinani qo'lda yoki avtomatik tarzda sozlang.
2. Kechiktirish vaqti o'rnatilganicha **Отсрочка (Kir yuvishni kechiktirish)** tugmasini qayta-qayta bosing.
3. **Boshlash/To'xtatish** tugmasini bosing. "Отсрочка (Kir yuvishni kechiktirish)"  indikator yonadi va soat o'rnatilgan vaqtga yetgunicha teskari sanashni boshlaydi.
4. Kir yuvishni kechiktirish funksiyasini bekor qilish uchun **Quvvat** tugmasini bosib, mashinani qayta yoqing.

Sikl tanlagich yordamida kiyimlarni yuvish

Ushbu kir yuvish mashinasi Samsung kompaniyasining "Noravshan boshqaruv" avtomatik boshqaruv tizimidan foydalangan holda kir yuvishni osonlashtiradi. Siz yuvish dasturini tanlaganingizda kir yuvish mashinasi to'g'ri harorat, yuvish vaqti va yuvish tezliklarni o'rnatadi.

1. Rakovinning suv kranini oching.
2. **Quvvat** tugmasini bosing.
3. Eshikni oching.
4. Kiyimlarni barabanga bittalab (zichlamadan) soling, to'ldirib yubormang.
5. Eshikchani yoping.
6. Kir yuvish vositasi, yumshatkich, dastlabki yuvish vositasini (zarur bo'lsa) tegishli bo'lmalarga soling.



Dastlabki yuvish funksiyasi faqat ХЛОПОК (PAHTA), СИНТЕТИКА (SINETIKA), УДАЛЕНИЕ ПЯТЕН (DOG'NI KETKAZISH), ЕЖЕДНЕВ. СТИРКА (KUNDALIK YUVISH), ИНТЕНСИВНАЯ СТИРКА ЕКО (SUPER ЕКО YUVISH) va ДЕТСКИЕ ВЕЩИ (GO'DAK KIYIMLARI PARVARISHI) sikllarida mavjud.

7. Material turiga ko'ra mos sikl tanlash uchun **Sikl tanlovchisi**-dan foydalaning: ХЛОПОК (PAHTA), СИНТЕТИКА (SINETIKA), 15' БЫСТРАЯ СТИРКА (15' TEZKOR YUVISH), ДЕТСКИЕ ВЕЩИ (GO'DAK KIYIMLARI PARVARISHI), ЕЖЕДНЕВ. СТИРКА (KUNDALIK YUVISH), УДАЛЕНИЕ ПЯТЕН (DOG'NI KETKAZISH), ИНТЕНСИВНАЯ СТИРКА ЕКО (SUPER ЕКО YUVISH), ВЕРХНЯЯ ОДЕЖДА (KO'SHA KIYIMLARI PARVARISHI), ШЕРСТЬ (JUN), ДЕЛИКАТНЫЕ ТКАНИ (NOZIK). Boshqaruv panelida tegishli indikatorlar yonadi.
8. Bu vaqtda siz tegishli opsiya tugmalarni bosgan holda yuvish harorati, chayishlar soni, siqish tezligi va kechiktirish vaqtini boshqarishingiz mumkin.
9. **Boshlash/To'xtatish** tugmasini bosing, shunda yuvish boshlanadi. Rivoj indikator yonadi va ekranda siklning qolgan vaqti ko'rsatiladi.

Pauza opsiyasi

Kir yuvish boshlangandan keyingi 5 daqiqa ichida yuvilishi kerak bo'lgan kirlarni olish/qo'shish mumkin.

1. Eshik qulfini ochish uchun **Boshlash/To'xtatish** tugmasini bosing.



Suv QAYNOQ bo'lsa yoki O'TA KO'P bo'lsa, eshikni ochib bo'lmaydi.

2. Eshikni yopgandan keyin yuvishni qaytadan boshlash uchun **Boshlash/To'xtatish** tugmasini bosing.



Sikl tugallangach:

To'liq sikl nihoyasiga yetgach, mashina avtomatik ravishda o'chadi.

1. Eshikni oching.
2. Kirlarni oling.

Kiyimlarni qo'lda yuvish

Siz Sikl tanlovchi)-dan foydalanmagan holda kir yuvishni qo'lda bajarishingiz mumkin.

1. Suv quyish krani yuqing.
2. Mashinadagi **Quvvat** tugmasini bosing.
3. Eshikni oching.
4. Kiyimlarni barabanga bittalab (zichlamasdan) soling, to'ldirib yubormang.
5. Eshikchani yoping.
6. Tegishli bo'lmalarga kir yuvish vositasi va zarur bo'lsa, yumshatgich yoki dastlabki yuvish vositasini soling.
7. **Температура (Harorat)** tugmasini bosib, haroratni tanlang.
(Sovuq suv , 20 °C, 30 °C, 40 °C, 60 °C va 95 °C)
8. Chayish vaqtini qo'shish uchun **Опции (Opsiya)** tugmasini bosib, Chayish+ ni tanlang.
Yuvish davomiyligi mos tarzda ortadi.
9. Siqish tezligini tanlash uchun **Отжим (Siqish)** tugmasini bosing.
Chayishni ushlab turish funksiyasi ho'l kiyimlarni mashinadan olishga imkon beradi.
(Indikatorsiz: Chayishni ushlab turish,  Siqishsiz)
10. **Отсрочка (Kir yuvishni kechiktirish)** tugmasini takroran bosib, mavjud Kir yuvishni kechiktirish opsiyalari bo'ylab o'ting (bir soat qadamda, 3 soatdan 19 soatgacha). Namoyish qilingan vaqt kir yuvishning tugash vaqtini ko'rsatadi.
11. **Boshlash/To'xtatish** tugmasini bosing, shunda mashina siklni boshlaydi.

KIR YUVISH BO'YICHA KO'RSATMALAR

Eng toza yuvilgan kirlar va kir yuvishning eng yaxshi natijalariga ega bo'lish uchun ushbu oddiy ko'rsatmalarga amal qiling.



Yuvishdan avval doimo kiyim etiketkasidagi yuvish xususiyatlarini ko'rib chiqing.

Yuviladigan kirlarni quyidagi toifalar bo'yicha turlarga ajratish va yuvish:

- Yuvish bo'yicha ko'rsatma berilgan yoriq: Yuviladigan kirlarni paxta, aralash matolar, sintetika, ipak, jun va viskozadan qilingan buyumlar turlariga ajratish.
- Rangli: Rangli buyumlarni oq rangdagi buyumlardan ajratish. Rangli buyumlarni alohida yuvish.
- O'lcham: O'lchamlari bo'yicha farq qiladigan buyumlarni aralash tirib solish yuvish samaradorligini oshiradi.
- Ta'sirchanlik: Toza, yangi junli buyumlar, pardalar va ipakli buyumlar uchun nozik yuvish siklidan foydalanib nozik buyumlarni alohida yuvish. Yuvilayotgan buyumlardagi etiketkaga qarang yoki ilovadagi matoni parvarishlash jadvalini ko'ring.

Cho'ntaklarni bo'shatish

Har bir kir yuvishdan avval yuviladigan buyumlaringizning barcha cho'ntaklarini bo'shatish. Tanga, pichoq, to'g'nag'ich va qog'oz uchun skrepka kabi kichkina, qattiq va o'tkir buyumlar kir yuvish mashinangizni shikastlanishiga olib kelishi mumkin. Katta to'qalar, tugmalari yoki boshqa og'ir metall buyumlari mavjud bo'lgan kiyimlarni yuvmang.

Kiyimlardagi metall elementlar kiyim va bakka shikast yetkazishi mumkin. Ularni yuvishdan avval tugmali va kashtali kiyimlarni teskarisini ag'darib qo'ying. Agar yuvish vaqtida shimlar va kurtkalarining zamoklari ochiq bo'lsa, aylantiruvchi savat shikastlanishi mumkin. Yuvishdan avval zamoklar yopilishi va ip bilan bog'lab qo'yilishi kerak.

Uzun bog'ichlari bo'lgan kiyimlar boshqa kiyimlar bilan aralashib ketishi va ularni shikastlashi mumkin. Kir yuvishni boshlashdan avval iplarning birlashtirib qo'yilganligiga ishonch hosil qiling.

Paxtadan qilingan buyumlarni dastlabki yuvish

Ushbu kir yuvish mashinasi zamonaviy kir yuvish vositalaridan foydalanilganda quvvatlar, vaqt, suv va kir yuvish vositasini tejagan holda ajoyib kir yuvish natijalariga erishishni ta'minlaydi. Biroq agar paxtadan qilingan buyumlar juda kirlangan bo'lsa, ularni yuvish uchun oqsillar asosidagi kir yuvish vositasi bilan dastlabki yuvish rejimidan foydalaning.

kir uyumini yuvish

Yuklanish hajmini aniqlash

Kir yuvish mashinasiga ortiqcha yuklanish bermang, aks holda kirlaringiz yaxshi yuvilmay qolishi mumkin. Yuviladigan kir turiga ko'ra yuklanish hajmini aniqlash uchun quyidagi jadvaldan foydalaning.

Mato turi	Yuklanish hajmi
ХЛОПОК (РАХТА)	6,0 kg
СИНТЕТИКА (СИНТЕТИКА)	3,0 kg
ДЕЛИКАТНЫЕ ТКАНИ (NOZIK)	1,5 kg
ВЕРХНЯЯ ОДЕЖДА (КО'СНА КИЙIMLARI PARVARISHI)	2,0 kg

-  Kirlar tekis taqsimlanmagan bo'lsa (displayda "UE" yonsa), kirlarni qayta taqsimlang. Agar kirlar bir tekis taqsimlanmasa, aylantirish samaradorligi pasayishi mumkin.
- Yuvish vaqti cho'zilib ketishi yoki aylantirish samaradorligi pasayishi mumkin.

Ko'krakpechlarni (suvda yuviladigan) to'r qopplarga (alohida sotib olinadi) joylanganligiga ishonch hosil qiling.

- Ko'krakpechlarning metalldan yasalgan qismlari kirlarni teshib o'tishi va shikastlashi mumkin. Shuning uchun ham ularni nozik materialdan qilingan kir yuvish to'r qopchalariga joylash kerak.
- Папроқ, қо'лқоп, чулки paypoqlari va ro'molchalar singari kichkina va yengil kiyimlar eshikka tiqilib qolishi mumkin. Ularni nozik materialdan qilingan kir yuvish to'r qopchalariga joylashtiring.

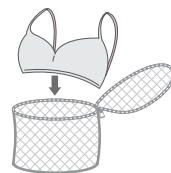

Kir yuvish to'r qopchasini boshqa kirlarga qo'shmagan holda alohida yuvmang. Bu kir yuvish mashinasini siljitib yuborishi va shikastlanishiga olib kelishi mumkin bo'lgan kuchli tebranishlarni hosil qilishi mumkin.

KIR YUVISH VOSITASI VA QO'SHIMCHALAR TO'G'RISIDA MA'LUMOT

Qanday vosita ishlatiladi

Siz foydalanishingiz kerak bo'lgan kir yuvish vositasining turi mato turi (paxta, sintetika, nozik matolar, jun), rang, yuvish harorati va kirlanish darajasiga asoslangan holda aniqlanadi. Doimo avtomat kir yuvish mashinalari uchun mo'ljallangan "kam ko'piklovchi" kir yuvish vositasidan foydalaning. Yuviladigan kirlarning og'irligi, kirlanganlik darajasi hamda hududingizdagi suvning qattiqlik darajasiga asoslanagn holda kir yuvish vositasi ishlab chiqaruvchisining tavsiyalariga amal qiling. Agar siz hududingizdagi suvning qattiqlik darajasini bilmasangiz, mahalliy suv ta'minoti idorasidan so'rang.

-  Qattiqlashgan yoki qotib qolgan kir yuvish vositasidan foydalanmang, chunki kir yuvish vositasi chayish rejimida qolib ketishi mumkin. U kir yuvish mashinasini tegishli chaymasligiga yoki to'silib qolish natijasida suvning tashib ketishiga olib kelishi mumkin.

Jun rejimida quyidagilarga e'tibor bering.

- Junga mo'ljallangan neytral suyuq vositadagina foydalaning.
- Kukunsimon vosita ishlatilsa, u kiyimlarda qolib ketishi va mato (jun) ga zarar yetkazishi mumkin.

Kir yuvish vositasi uchun tortma

Ushbu kir yuvish mashinasi kir yuvish vositalari va mato yumshatgichi uchun alohida bo'lmalar bilan jihozlangan. Kir yuvish mashinasini ishga tushirishdan avval tegishli bo'lmaga kir yuvish uchun zarur bo'lgan barcha vositalarni soling.

 Kir yuvish mashinasi ishlayotgan vaqtda kir yuvish vositasi tortmasini OCHMANG.

1. Boshqaruv panelining chap tarafidagi kir yuvish vositasi tortmasini torting.
2. Kir yuvish mashinasini ishga tushirishdan avval tavsiya etilgan miqdordagi kir yuvish vositasini tegishli bo'lmaga ① soling.
3. Kerak bo'lsa, yumshatgich bo'lmasiga  tavsiya etilgan miqdordagi mato yumshatgichini soling.

 Yumshatgich bo'lmasiga hech qanday kukunsimon/suyuq **kir yuvish vositasi SOLMANG** .

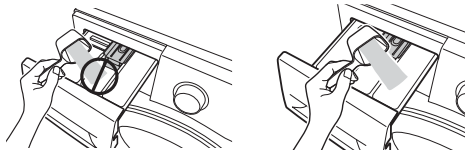
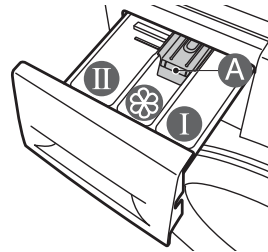

4. Dastlabki yuvish opsiyasidan foydalanganda, tavsiya qilingan miqdordagi kir yuvish vositasini dastlabki yuvish vositasi bo'lmasiga ① soling.

 Katta buyumlarni yuvganda kir yuvish vositalarining quyidagi turlaridan FOYDALANMANG.

- Tabletka va kapsula shaklidagi kir yuvish vositalari
- Shar va to'rdan foydalanuvchi kir yuvish vositalari

 Konsentrlangan yoki quyuq mato yumshatgichini taqsimlagichga quyishdan avval ozgina suv bilan aralashtirish kerak (bu to'silib qolish tufayli suvning toshib ketishini oldini oladi).

 Chayuvchi vosita bo'lmasiga mato yumshatgichini solganingizdan keyin kir yuvish vositasi bo'lmasini yopayotgan vaqtinizda mato yumshatgichi toshib ketmasin.

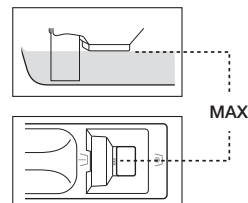

mashinani tozalash va qarash

Kir yuvish mashinasini toza tutish uning ishlashini yaxshilaydi, keraksiz ta'mirlash zaruriyatini kamaytiradi va uning ishlash muddatini uzaytiradi.

FAVQULODDA HOLATDA KIR YUVISH MASHINASIDAN SUVNI CHIQRISH

1. Kir yuvish mashinasini elektr ta'minotidan uzing.
2. Tanga yoki kalitdan foydalanib filtr qopqog'ini oching.

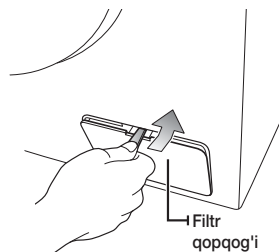

3. Favqulodda oqava quvurini tortib, yo'naltiruvchi halqadan ajratib oling.



4. Favqulodda suv chiqarish trubkasining qopqog'ini oching.
5. Barcha suvni tog'oraga quyib oling.



Qoldiq suv siz kutganingizdan ko'proq bo'lishi mumkin. Katta tog'ora tayyorlang.

6. Favqulodda suv chiqarish quvurining qopqog'ini joyiga yopib, quvurni yo'naltiruvchi halqaga mahkamlang.
7. Filtr qopqog'ini joyiga yoping.

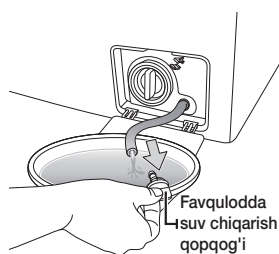

TASHQI YUZANI TOZALASH

1. Kir yuvish mashinasining yuzalarini, jumladan boshqaruv panelini noabraziv maishiy tozalash vositalaridan foydalangan holda yumshoq latta bilan arting.
2. Yuzalarni quritish uchun yumshoq quruq lattadan foydalaning.
3. Kir yuvish mashinasi ustidan suv quymang.

KIR YUVISH VOSITALARI UCHUN SURMA QUTI VA SURMA QUTI TOKCHASINI TOZALASH

1. Kir yuvish vositasi tortmasining ichidagi bo'shatish richagini bosing va tortmani tortib oling.
2. Kir yuvish vositasi tortmasidan bo'shatish richagini olib tashlang.

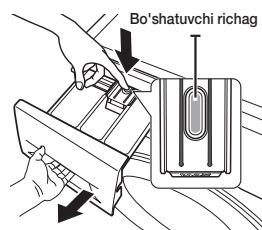

3. Barcha qismlarni oqayotgan suvda yuving.

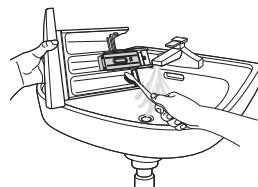

4. Tortma tokchasini eski tish cho'tkasi bilan tozalang.
5. Taqsimlagichni tortmaga itarib solib qo'ying.
6. Tortmani joyiga qaytarib qo'ying.
7. Qoldiq kir yuvish vositalarini ketkazish uchun barabanga kir solmagan holda chayish siklini ishga tushiring.

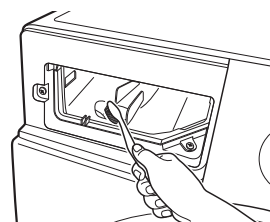

mashinani tozalash va qarash

CHIQINDI FILTRINI TOZALASH

Biz chiqindi filtrini yiliga 5-6 marta yoki "5E" xatolik xabari chiqqanida tozalashni tavsiya qilamiz. (Oldingi sahifadagi "**Favqulodda holatda kir yuvish mashinasidan suvni chiqarish**" ga qarang.)



Chiqindi filtrini tozalashdan avval elektr shnuri uzilganligiga ishonch hosil qiling.

1. Avval qolgan suvni chiqarib tashlang ("**Favqulodda holatda kir yuvish mashinasidan suvni chiqarish**" ga 30. sahifaga qarang.)

 Agar filtrni qolgan suvlarni chiqarib tashlamasdan ajratib olsangiz, qolgan suv sachrashi mumkin.

2. Kalit yoki tangadan foydalanib filtr qopqog'ini oching.
3. Favqulodda suv chiqarish qopqog'ini chapga burab oching va suvni chiqarib tashlang.
4. (A) chiqindi filtri qopqog'ini bo'shating.

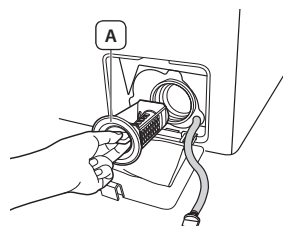

5. Chiqindi filtridan kirilar yoki boshqa materiallarni yuvib tashlang. Chiqindi filtri orqasidagi suv chiqarish nasosi parraginging to'silib qolmaganligiga ishonch hosil qiling.
6. Chiqindi filtrini qopqog'ini qayta joyiga qo'ying.
7. Filtr qopqog'ini joyiga yoping.

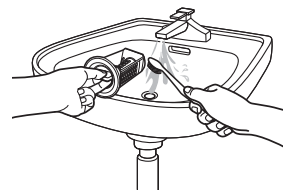

 Tozalangandan keyin chiqindi filtrini qayta joyiga qo'ying. Agar chiqindi filtri kir yuvish mashinasiga qayta o'rnatilmagan bo'lsa, kir yuvish mashinasi noto'g'ri ishlashi yoki suv oqib ketishi mumkin.

 Tozalangandan keyin chiqindi filtrini zich qilib joylashtiring. Bunday qilmaslik noto'g'ri ishlash yoki suvning oqib ketishiga olib kelishi mumkin.

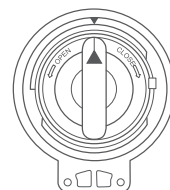

SUV SHLANGIDAGI TO'RLI FILTRNI TOZALASH

To'rli filtni yiliga kamida bir marta yoki "4E" xatolik kodi chiqqanida tozalash kerak:

1. Kir yuvish mashinasiga suv quyish kranini yoping.
2. Mashina orqasidan shlangni burab bo'shating. Shlangdagi havo bosimi tufayli suvning oqib ketishini oldini olish uchun shlangni latta bilan yoping.
3. Shlang uchida to'rli filtni qisqich bilan ohista oling va suvda yaxshilab chaying. Ipli ulagichning ichi va tashini ham tozalang.
4. Filtni joyiga qaytarib qo'ying.
5. Shlangni mashinaga ulab qo'ying.
6. Ulangan joylardan suv oqmasligiga ichonch hosil qiling va kranni yoqing.

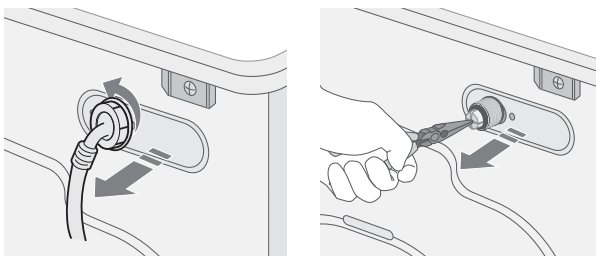

MUZLAB QOLGAN KIR YUVISH MASHINASINI TA'MIRLASH

Agar harorat muzlash darajasidan pastga tushsa va kir yuvish mashinasi muzlab qolgan bo'lsa:

1. Kir yuvish mashinasini tokdan uzing.
2. Shlangni bo'shatish uchun shlang ulangan kran ustidan iliq suv quying.
3. Suv quyish shlangini oling va uni iliq suvga botiring.
4. Kir yuvish mashinasi barabani ichiga iliq suv quying va uni 10 daqiqaga barabanda qoldiring.
5. Suv quyish shlangini yana vodoprovod kraniga ulang va suv quyish va chiqarish tizimlarining to'g'ri ishlayotganligini tekshiring.

KIR YUVISH MASHINASINI SAQLASH

Agar kir yuvish mashinasini uzoq vaqt davomida saqlash zarur bo'lib qolsa, suvlarni chiqarib tashlagan va rozetkadan uzib qo'ygan ma'qul. Agar saqlashdan avval shlanglar va ichki qismlarda suv qolib ketsa, kir yuvish mashinasi shikastlanishi mumkin.

1. 15' БЫСТРАЯ СТИПКА (15' TEZKOR YUVISH) siklini tanlang va oqartirgich bo'lmasiga oqartirgich soling. Kir yuvish mashinasining ichiga narsa solmasdan turib, bir sikl ishlatib yuboring.
 2. Kranlarni yopib, quyish shlanglarini ajratib oling.
 3. Kir yuvish mashinasini elektr rozetkasidan uzing va havo barabanni ichida aylana olishi uchun kir yuvish mashinasi eshigini ochiq qoldiring.
-  Agar kir yuvish mashinasi 0 darajadan past haroratlarda saqlangan bo'lsa, undan foydalanishdan avval mashina ichida qolgan barcha suvlarning erishini kuting.

nosoziqlarni bartaraf etish hamda axborot kodlari

AGAR KIR YUVISH MASHINANGIZ... BO'LSA, QUYIDAGI BANDLARNI TEKSHIRING

MUAMMO	YECHIM
Ishga tushmayapti	<ul style="list-style-type: none">• Kir yuvish mashinasining rozetkaga ulanganligiga ishonch hosil qiling.• Eshikning mahkam yopilganligiga ishonch hosil qiling.• Kran(lar)ning yoqilganligiga ishonch hosil qiling.• Boshlash/To'xtatish tugmasini bosishni unutmang.
Suv bilan yetaricha to'ldirilmagan yoki suv yo'q	<ul style="list-style-type: none">• Suv kranini to'liq oching.• Suv quyish shlangining muzlamaganligiga ishonch hosil qiling.• Suv quyish shlanglarini to'g'rilang.• Suv quyish shlangidagi filtni tozalang.
Kir yuvish sikli yakunlangandan keyin bo'lmasda kir yuvish vositasi qoldiqlari bor	<ul style="list-style-type: none">• Kir yuvish vositasining yetarli suv bosimi bilan ishlayotganligiga ishonch hosil qiling.• Kir yuvish vositasi tortmaning markaziga solinganligiga ishonch hosil qiling.
Tebranyapti yoki kuchli shovqin bilan ishlayapti	<ul style="list-style-type: none">• Kir yuvish mashinasining tekis sirtga o'rnatilganligiga ishonch hosil qiling. Agar sirt notekis bo'lsa, kir yuvish mashinasini tekislash uchun uning oyoqchalarini sozlang.• Tashish boltlarining olib qo'yilganligiga ishonch hosil qiling.• Kir yuvish mashinasining boshqa narsalarga tegib turmaganligiga ishonch hosil qiling.• Kir yuklanishining tekis taqsimlanganligiga ishonch hosil qiling.
Kir yuvish mashinasi suv chiqarmayapti va/yoki kirlarni siqmayapti	<ul style="list-style-type: none">• Suv shiqarish shlangini to'g'rilang. Shlangning bukilgan joylarini yo'qoting.• Chiqindi filtrining to'lib qolmaganligiga ishonch hosil qiling.
Eshik yopiq holda to'silib qolgan yoki ochilmayapti.	<ul style="list-style-type: none">• Barabandagi suv to'liq chiqib ketganligiga amin bo'ling.• Eshik qulfining chirog'i o'chiqligiga amin bo'ling. Suv chiqib ketgach, eshik qulfi chirog'i o'chadi.

Agar muammoni bartaraf qilib bo'lmasa, mahalliy Samsung mijozlarga xizmat ko'rsatish markaziga murojaat qiling.

AXBOROT KODLARI

Agar kir yuvish mashinasi noto'g'ri ishlasa, displeyda axborot kodini ko'rish mumkin. Bu holda, mijozlarga xizmat ko'rsatish markaziga qo'ng'iroq qilishdan avval ushbu jadvalni tekshirib, tavsiya etilgan tarzda hal qilishga urinib ko'ring.

























KOD BELGISI	YECHIM
dE	<ul style="list-style-type: none"> Eshikning mahkam yopilganligiga ishonch hosil qiling. Eshikda kirlarning qisilib qolmaganligiga ishonch hosil qiling.
4E	<ul style="list-style-type: none"> Suv quyish kran(lar)ining yoqilganligiga ishonch hosil qiling. Suv bosimini tekshiring. Suv quyish shlangining to'rtli filtrlarini tozalang. Suv quyish shlangining bukilganligi yoki to'lib qolmaganligiga ishonch hosil qiling. Bu xato chiqsa, kir yuvish mashinasi avtomatik tarzda 3 daqiqa davomida suvlarni chiqarib yuboradi. Bu jarayon davomida quvvat tugmasi ishlamay turadi.
5E	<ul style="list-style-type: none"> Chiqindi filtrini tozalang. Oqava shlangining to'g'ri o'rnatilganligiga ishonch hosil qiling.
UE	<ul style="list-style-type: none"> Kir yuklanishi to'g'ri taqsimlanmagan. Yuklanishni qayta taqsimlang. Agar bittagina kiyim, masalan, xalat yoki jinsini yuvish kerak bo'lsa, yakuniy aylantirish natijasi qoniqarsiz chiqishi mumkin, bunda displeyda "UE" xato xabari chiqadi.
cE / 3E / Uc	<ul style="list-style-type: none"> Mijozlarga xizmat ko'rsatish markaziga qo'ng'iroq qiling.

Yuqorida sanab o'tilmagan har qanday kodlar uchun yoki tavsiya qilingan yechim muammoni bartaraf qilmagan hollarda Samsung-ning xaridorlarni qo'llab-quvvatlash xizmatiga yoki Samsung dileriga qo'ng'iroq qiling.

KIYIMLARNING YORLIQLARIDAGI BELGILARNING BAYONI

Quyidagi belgilar kiyimlarni yuvish bo'yicha ko'rsatmalarni bildiradi. Kiyimlardagi yoriqlar to'rtta belgini quyidagi tartibda o'z ichiga oladi: kir yuvish, oqartirish, quritish, dazmollash va zarur hollarda, quruq tozalash.

Ushbu belgilardan foydalanish mamlakat ichidagi hamda xorijdagi tovarlar ishlab chiqaruvchilar o'rtasidagi muvofiqlikni ta'minlaydi. Kiyimlarning xizmat qilish muddatlarini uzaytirish va kir yuvish bilan bog'liq muammolarni bartaraf qilish uchun yoriqlardagi ko'rsatmalarga amal qiling.

	Pishiq material		100 °C (maks.) haroratda dazmollash mumkin
	Nozik mato		Dazmollab bo'lmaydi
	95 °C haroratda yuvish mumkin		Quruq kimyoviy tozalashda har qanday erituvchidan foydalanish mumkin
	60 °C haroratda yuvish mumkin		Faqat perxlorid, yengil benzin, toza spirt yoki R113 tozalash vositasidan foydalangan holdagina quruq kimyoviy tozalash mumkin
	40 °C haroratda yuvish mumkin		Faqat aviatsiya benzini, toza spirt yoki R113 tozalash vositasidan foydalangan holdagina quruq kimyoviy tozalash mumkin
	30 °C haroratda yuvish mumkin		Quruq kimyoviy tozalashdan foydalanib bo'lmaydi
	Qo'lda yuvish mumkin		Tekis sirtida quritish
	Faqat quruq kimyoviy tozalash		Quritish uchun osish mumkin
	Sovuq suvda oqartirish mumkin		Kiyimlar uchun yelkalarda quritish
	Oqartiruvchidan foydalanib bo'lmaydi		Tabiiy haroratda quritgichda quritish mumkin
	200 °C (maks.) haroratda dazmollash mumkin		Pasaytirilgan haroratda quritgichda quritish mumkin
	150 °C (maks.) haroratda dazmollash mumkin		Quritgichda quritib bo'lmaydi

ATROF-MUHITNI HIMOYA QILISH

- Ushbu kir yuvish mashinasi qayta ishlatilishi mumkin bo'lgan materiallardan qilingan. Agar siz ushbu kir yuvish mashinangizni chiqitga chiqarmoqchi bo'lsangiz, mahalliy maishiy chiqindilarni chiqitga chiqarish qoidalariga amal qiling. Kir yuvish mashinasini elektr manbaiga ulash mumkin bo'lmisligi uchun elektr manabiga ulash kabelini qirqib oling. Hayvonlar yoki yosh bolalar mashinasi ichiga qamali qolmasliklari uchun kir yuvish mashinasi eshigini olib qo'ying.
- Ishlab chiqaruvchi ko'rsatmalarida tavsiya qilingan kir yuvish vositasi miqdoridan oshirib yubormang.
- Faqat bu juda zarur bo'lgan hollardagina kir yuvish siklini ishga tushirishdan avval dog' ketkazuvchilar va oqartiruvchilardan foydalaning.
- Kir yuvish mashinasini to'liq yuklanish bilan ishlatish sizga suv elektr quvvati xarajatlarini tejab qolishingizga imkon beradi (yuklanadigan kirlarning aniq vazni foydalaniladigan dasturga bog'liq bo'ladi).

STANDARTLARGA MUVOFIQLIK BAYONOTI

Ushbu kir yuvish mashinasi xavfsizlik bo'yicha EC 93/68 direktivasi va EN 60335 standarti Yevropa talablariga javob beradi.

TEXNIK XUSUSIYATLAR

TURI		OLDIDAN SOLINADIGAN MASHINA	
MODEL		WW60H2****	
O'LGHAM		E600 mm X C450 mm X B850 mm	
SUV BOSIMI		50 ~ 800 kPa	
SUV HAJMI		39 l	
SOF OG'IRLIGI		54 kg	
KIR YUVISH VA SIQISH SIG'IMI		6,0 kg	
QUVVAT ISTE'MOLI	KIR YUVISH	220 V	150 Vt
		240 V	150 Vt
	KIR YUVISH VA ISITISH	220 V	2000 Vt
		240 V	2400 Vt
	SIQISH	230 V	530 Vt
	SUV CHIQARISH		34 Vt
SIQISHDAGI AYLANISHLAR SONI	RPM		1200

Mahsulotni yaxshilash maqsadida, avvaldan bildirishsiz uning ko'rinishi va tasnifi o'zgartirilishi mumkin.

ilova

ilova



SAVOL YOKI MULOHAZA BORMI?

MAMLAKAT	TELEFON	VEB-SAYT
RUSSIA	8-800-555-55-55	www.samsung.com/ru/support
GEORGIA	0-800-555-555	www.samsung.com/support
ARMENIA	0-800-05-555	www.samsung.com/support
AZERBAIJAN	088-55-55-555	www.samsung.com/support
KAZAKHSTAN	8-10-800-500-55-500(GSM: 7799, VIP care 7700)	www.samsung.com/support
UZBEKISTAN	8-10-800-500-55-500	www.samsung.com/support
KYRGYZSTAN	8-10-800-500-55-500	www.samsung.com/kz_ru/support
TADJIKISTAN	8-10-800-500-55-500	www.samsung.com/support
MONGOLIA	7-800-555-55-55	www.samsung.com/support
UKRAINE	0-800-502-000	www.samsung.com/ua/support (Ukrainian) www.samsung.com/ua_ru/support (Russian)
BELARUS	810-800-500-55-500	www.samsung.com/support
MOLDOVA	0-800-614-40	www.samsung.com/support

DC68-03453A-01