



WW90H7410E*
WW80H7410E*

Стиральная машина

руководство пользователя

**Planet
First** 100%
Recycled Paper

Данное руководство напечатано на полностью перерабатываемой бумаге.

УДИВИТЕЛЬНЫЕ ВОЗМОЖНОСТИ

Благодарим вас за приобретение стиральной машины компании Samsung.
Для получения более полного пакета сервисных услуг по техническому обслуживанию зарегистрируйте свою стиральную машину по адресу:

www.samsung.com/register



Содержание

Меры предосторожности	3
Что вам нужно знать о безопасности.....	3
Важные значки безопасности.....	3
Важные меры предосторожности	4
Установка	11
Состав комплекта.....	11
Требования к установке	12
Установка шаг за шагом.....	14
Прежде всего	18
Начальные настройки.....	18
Инструкции по стирке белья.....	19
Инструкции к ящичку для моющих средств.....	21
Управление	23
Панель управления	23
Простые шаги для начала	24
Обзор программы стирки.....	25
Настройки	28
Техобслуживание	29
Очистка барабана Eco.....	29
Smart check	30
Аварийный слив.....	31
Чистка	32
Размораживание	35
Меры на случай неиспользования в течение длительного периода времени	35
Поиск и исправление неисправностей	36
Контрольные точки	36
Информационные коды	37
Технические характеристики	38
Защита окружающей среды	38
Соответствие стандартам безопасности.....	38
Описание символов на этикетках одежды	39
Технические характеристики.....	40

Меры предосторожности

Поздравляем с приобретением новой стиральной машины Samsung. В этом Руководстве содержится важная информация, касающаяся инсталляции, использования и обслуживания Вашей машины. Прочитайте данное руководство, чтобы воспользоваться всеми преимуществами и функциями данной стиральной машины.

Что вам нужно знать о безопасности



Внимательно прочитайте руководство, чтобы безопасно пользоваться многочисленными функциями вашего нового устройства. Храните руководство в надежном месте недалеко от устройства, чтобы обратиться к нему при необходимости. Используйте эту машину только для тех целей, которые описаны в Инструкции по эксплуатации.

Предупреждения и важные инструкции по безопасности в этом Руководстве не охватывают все возможные режимы и ситуации, которые могут иметь место. Пользователь обязан руководствоваться здравым смыслом, быть внимательным и осторожным при установке, обслуживании и эксплуатации стиральной машины.

Поскольку изложенные здесь инструкции по эксплуатации относятся к разным моделям машин, характеристики Вашей стиральной машины могут несколько отличаться от характеристик, приведенных в этом Руководстве, и не все предупредительные знаки могут иметь отношение к Вашей машине. Если у Вас есть какие-либо вопросы или проблемы, свяжитесь с ближайшим к Вам сервисным центром или найдите рекомендации или информацию на сайте www.samsung.com.

Важные значки безопасности

Значки и символы, используемые в данном руководстве пользователя, означают следующее:

	ПРЕДУПРЕЖДЕНИЕ: Непредвиденные обстоятельства или несоблюдение мер безопасности могут привести к получению серьезной травмы, летальному исходу и/или повреждению имущества.
	ВНИМАНИЕ: Неосторожное обращение или несоблюдение мер безопасности может привести к получению незначительной травмы или повреждению имущества.
	ПРИМЕЧАНИЕ

Эти предупреждающие символы приведены здесь, чтобы предотвратить травму.

Пожалуйста, следите за ними внимательно.

Прочитайте этот раздел и храните руководство в надежном месте для дальнейшего использования.

Прежде чем пользоваться этой машиной, прочитайте все инструкции.

Как и при использовании других электроприборов и устройств с подвижными деталями, существует вероятность возникновения опасных ситуаций. Для безопасного использования данного устройства следует ознакомиться с инструкциями по эксплуатации и соблюдать меры предосторожности.

Важные меры предосторожности

! **ПРЕДУПРЕЖДЕНИЕ:** Чтобы исключить опасность возгорания, поражения электрическим током или травмирования людей при использовании стиральной машины, соблюдайте все основные меры безопасности, включая следующие:

Не позволяйте детям (или домашним животным) играть на вашей стиральной машине или внутри её. Дверь стиральной машины трудно открыть изнутри, и дети могут серьезно травмироваться, если окажутся в ловушке внутри машины.

Эта машина не предназначена для использования людьми (включая детей) с пониженными физическими, сенсорными или умственными способностями, или с недостатком опыта и знаний, если они пользуются этой машиной не под наблюдением или не под руководством лица, отвечающего за их безопасность.

Следите за детьми, чтобы быть уверенными в том, что они не играют с машиной.

Для пользования в Европе: Это устройство могут использовать дети старше 8 лет и взрослые люди с ограниченными физическими, сенсорными либо умственными способностями или лица, у которых отсутствуют необходимые знания или опыт, если их действия контролируются или если они проинструктированы относительно безопасного использования прибора и осознают возможные риски. Детям не следует играть с устройством. Очистка и обслуживание устройства могут выполняться детьми только под присмотром.

Шнур электропитания в случае его повреждения должен заменять изготовитель машины, его агент по сервисному обслуживанию или другой квалифицированный специалист, чтобы исключить опасность поражения электрическим током.

Эту машину следует располагать так, чтобы обеспечить доступ к шнуру электропитания, кранам водоснабжения и сливным трубам.

Если вентиляционные отверстия устройства находятся снизу, не допускайте, чтобы их закрывал ковер.

Для этой стиральной машины следует пользоваться поставляемыми с ней новыми шлангами, пользоваться старыми шлангами не следует.

ВНИМАНИЕ: Чтобы исключить опасность случайной переустановки автоматического термовыключателя, эту машину не следует подключать ни к сети электропитания через какое-либо внешнее переключающее устройство, например, через таймер, ни к какой-либо другой электросети, которая периодически включается и выключается таким устройством.

⚠ ПРЕДУПРЕЖДЕНИЕ: Важные ПРЕДУПРЕЖДЕНИЯ при установке

Инсталляция этого прибора должна выполняться квалифицированным техником или компанией, оказывающей сервисные услуги.

- Несоблюдение этого требования может привести к удару электротоком, возгоранию, взрыву, проблемам с функционированием изделия или травме.

Данное устройство имеет большой вес, будьте осторожны при его поднятии.

Вставьте шнур питания в настенную розетку переменного тока 220 - 240 В / 50 Гц и используйте эту розетку только для подключения этой машины. Никогда не используйте удлинитель.

- Использование настенной розетки для одновременного подключения других приборов с помощью тройника или удлинением шнура питания может привести к удару электротоком или возгоранию.
- Убедитесь, что напряжение питания, частота и сила тока соответствуют значениям, которые указаны в технических характеристиках изделия. Невыполнение этого требования может привести к удару электротоком или возгоранию. Вилка питания должна надежно держаться в настенной розетке.

Регулярно удаляйте все посторонние вещества, например, пыль или воду, с контактов вилки питания и с контактных поверхностей сухой тканью.

- Вытащите вилку питания и почистите её сухой тканью.
- Невыполнение этого требования может привести к удару электротоком или возгоранию.

Вставьте сетевую вилку в розетку так, чтобы кабель опускался в сторону пола.

- Если Вы будете вставлять вилку питания в розетку таким образом, что шнур питания будет идти в противоположном направлении, то электрические проводники в шнуре могут повредиться, и это может привести к удару электротоком или возгоранию.

Храните все упаковочные материалы вне доступа детей, так как они могут представлять опасность.

- Ребенок может задохнуться, надев пакет на голову.

При повреждении устройства, сетевого кабеля или вилки обратитесь в ближайший сервисный центр.

Эта машина должна быть надежно заземлена.

Не заземляйте эту машину через трубу газоснабжения, пластмассовую трубу водопровода или телефонную линию.

- Это может привести к удару электротоком, возгоранию, взрыву или к отказам в работе изделия.
- Не подключайте кабель питания к розетке, не имеющей надлежащего заземления, и убедитесь, что заземление соответствует местным и национальным нормам.

Не устанавливайте устройство вблизи нагревательных приборов или горючих материалов.

Не устанавливайте устройство в месте с влажной, насыщенной маслами или пылью атмосферой, либо там, где оно не будет защищено от прямого солнечного света и воды (дождя).

Не устанавливайте устройство в местах с низкой температурой воздуха.

- Замерзание может привести к разрыву труб.

Не устанавливайте эту машину в таких местах, где возможна утечка газа.

- Это может привести к удару электротоком или возгоранию.

Не пользуйтесь электрическим трансформатором.

- Это может привести к удару электротоком или возгоранию.

Не пользуйтесь поврежденной вилкой питания, поврежденным шнуром питания или настенной розеткой с неплотными контактами.

- Это может привести к удару электротоком или возгоранию.

Не тяните за шнур питания и не изгибайте его чрезмерно.

Не скручивайте и не привязывайте шнур питания.

Не вешайте шнур питания на металлические предметы, не кладите какие-либо тяжелые вещи на шнур питания, не помещайте шнур питания между какими-нибудь предметами и не вкладывайте шнур питания в ячейку, расположенную на тыльной стенке машины.

- Это может привести к удару электротоком или возгоранию.

Не тяните за шнур питания, когда вытаскиваете вилку из розетки.

- Вытаскивая вилку из розетки, держитесь за вилку.
- Невыполнение этого требования может привести к удару электротоком или возгоранию.

ВНИМАНИЕ: Будьте ВНИМАТЕЛЬНЫ при установке

Данное устройство следует разместить так, чтобы после установки имелся свободный доступ к сетевой розетке.

- Несоблюдение этого требования может привести к удару электротоком или возгоранию из-за утечки тока.

Установите устройство на твердом и ровном полу, который выдержит его вес.

- В противном случае это может привести к сильной вибрации, шуму, произвольному перемещению или неисправности изделия.

Не устанавливайте устройство в местах с низкой температурой воздуха.

- Замерзание может привести к разрыву труб.

ПРЕДУПРЕЖДЕНИЕ: Важные ПРЕДУПРЕЖДЕНИЯ при использовании

В случае затопления немедленно выключите воду и питание и обратитесь в ближайший сервисный центр.

- Не прикасайтесь к вилке кабеля питания мокрыми руками.
- Несоблюдение данного указания может привести к поражению электрическим током.

Если устройство начало издавать странный шум, запах гари или от него исходит дым, немедленно отключите питание и обратитесь в ближайший сервисный центр.

- Невыполнение этого требования может привести к удару электротоком или возгоранию.

В случае утечки газа (например, пропана, сжиженного нефтяного газа и т. д.) немедленно провентилируйте помещение, не прикасаясь к вилке питания. Не прикасайтесь к машине или к шнуру питания.

- Не включайте вентилятор.
- Искра может привести к взрыву или пожару.

Не разрешайте детям играть на стиральной машине или внутри нее. Кроме того, при утилизации устройства снимите рычаг дверцы стиральной машины.

- Дети могут задохнуться, закрывшись внутри устройства.

Перед использованием стиральной машины не забудьте снять упаковочные материалы (губку, пенопласт), прикрепленные к ее дну.

Не стирайте белье, которое было загрязнено бензином, керосином, бензолом, разбавителем для краски, спиртом или другими легковоспламеняющимися и взрывоопасными веществами.

- Это может привести к удару электротоком, возгоранию и взрыву.

Не применяйте силу, открывая дверцу во время работы стиральной машины (во время стирки при высокой температуре/сушки/отжима).

- Вода, вытекающая из стиральной машины, может привести к ожогам или сделать пол скользким. Это может привести к травме.
- Открывание дверцы силой может вызвать поломку машины или привести к травме.

Не кладите руки под стиральную машину во время ее работы.

- Это может привести к травме.

Не прикасайтесь к вилке питания влажными руками.

- Это может привести к удару электротоком.

Во время работы машины не выдергивайте вилку питания, чтобы отключить машину.

- Повторная вставка вилки питания в стенную розетку может вызвать искру и привести к удару электротоком или возгоранию.

Не позволяйте детям или лицам с ограниченными возможностями использовать стиральную машину без наблюдения. Не позволяйте детям залезать на устройство или внутрь него.

- Это может привести к поражению электрическим током, ожогам или травмам.

Не просовывайте руки или металлические объекты под стиральную машину во время ее работы.

- Это может привести к травме.

Не отключайте устройство, выдергивая сетевой кабель. Всегда крепко удерживайте вилку, вынимая ее из розетки.

- Повреждение кабеля может привести к короткому замыканию, возгоранию и/или поражению электрическим током.

Не пытайтесь отремонтировать, разбирать или переделывать машину самостоятельно.

- Не используйте предохранители (медь, стальную проволоку и т. п.), отличные от стандартных.
- При необходимости ремонта или переустановки устройства, обращайтесь в ближайший сервисный центр.
- Несоблюдение данного указания может привести к поражению электрическим током, пожару, травмам или поломке изделия.

Если в результате неплотного крепления шланга подачи воды к крану возникло затопление, вытащите сетевую вилку из розетки.

- Невыполнение этого требования может привести к удару электротоком или возгоранию.

Отсоедините вилку питания, если машина не будет использоваться длительное время или если случится гроза с громом и / или молнией.

- Невыполнение этого требования может привести к удару электротоком или возгоранию.

При попадании в устройство посторонних веществ вытащите вилку из розетки и обратитесь в ближайший сервисный центр Samsung.

- Это может привести к удару электротоком или возгоранию.

ВНИМАНИЕ: Будьте ВНИМАТЕЛЬНЫ при использовании

При загрязнении стиральной машины такими посторонними элементами, как моющие средства, грязь, остатки пищи и т. п., извлеките сетевую вилку из розетки и очистите стиральную машину с помощью влажной мягкой ткани.

- Несоблюдение этого требования может привести к обесцвечиванию, деформации, поломке или ржавчине.

Переднее стекло может разбиться от сильного удара. Будьте осторожны при использовании стиральной машины.

- Разбитое стекло может привести к травмам.

В случае прекращения подачи воды или при повторном подсоединении шланга подачи воды, открывайте кран медленно.

Открывайте кран медленно, если машиной давно не пользовались.

- Давление воздуха в шланге подачи воды или в водопроводной трубе может привести к повреждению деталей или утечке воды.

При появлении сообщения об ошибке слива во время работы прибора проверьте, нормально ли функционирует слив.

- Если из-за неполадки со сливом произошло затопление, а стиральная машина продолжает работать, возникает опасность поражения электрическим током или возгорания.

Укладывайте бельё в стиральную машину полностью, чтобы оно не зажималось дверью.

- Если бельё зажмётся дверью, то оно может повредиться или может поломаться стиральная машина или появится утечка воды.

Если стиральная машина не используется, отключайте подачу воды.

Убедитесь, что винты соединительного элемента шланга подачи воды надежно затянуты.

- Несоблюдение этого требования может привести к порче имущества или травме.

Следите, чтобы резиновая прокладка и стекло передней дверцы не загрязнялись посторонними веществами (например, мусором, нитками, волосами и т.д.).

- Если в дверь попадет инородное тело или дверь не будет полностью закрыта, это может привести к утечке воды.

Перед тем, как пользоваться машиной, откройте кран и убедитесь, что соединитель шланга подачи воды затянут надежно и что утечка воды, которая была прежде, отсутствует.

- Если винты или соединитель шланга подачи воды затянуты неплотно, то это может привести к утечке воды.

Приобретенное вами устройство предназначено только для домашнего использования.

Использование изделия в предпринимательских целях считается использованием не по назначению.

В таком случае на устройство не распространяется стандартная гарантия Samsung, и Samsung не несет ответственности за неисправности или повреждения, полученные в результате подобного использования.

Не вставляйте на устройство и не помещайте на него различные предметы (например, белье, зажженные свечи, зажженные сигареты, тарелки, химические вещества, металлические предметы и т. п.).

- Это может привести к удару электротоком, возгоранию, поломке машины или травме.

Не распыляйте легкоиспаряющиеся вещества, например, инсектициды, по поверхности машины.

- Они не только наносят вред здоровью человека, но также могут стать причиной поражения электрическим током, возгорания и неисправности изделия.

Не размещайте рядом со стиральной машиной объекты, создающие сильное электромагнитное поле.

- Это может привести к травме из-за сбоя в работе машины.

Во время стирки при высокой температуре или в режиме сушки сливаемая вода имеет высокую температуру. Не прикасайтесь к воде.

- Это может привести к ожогу или травме.

Не стирайте, не отжимайте и не сушите водонепроницаемые подстилки для сидений, циновки или одежду (*), если у Вашей машины нет специальной программы для стирки этих вещей.

(*): Шерстяное постельное белье, дождевики, жилеты для рыбалки, штаны для катания на лыжах, спальные мешки, плотные покрывала, спортивные костюмы, чехлы для велосипедов, мотоциклов и машин и т.п.

- Не стирайте толстые или жесткие коврики, даже если на их этикетке имеется значок стиральной машины. Это может привести к травме, повреждению стиральной машины, стен, пола или одежды из-за чрезмерной вибрации.
- Не стирайте декоративные коврики или коврики для ног на резиновой основе. Резиновая часть коврика может оторваться и прилипнуть к внутренней части барабана, в результате чего возникнут неполадки во время слива воды.

Не включайте стиральную машину, если извлечен дозатор для моющего средства.

- Это может привести к поражению электрическим током или травме в результате утечки воды.

Не касайтесь внутренней поверхности барабана во время или сразу после сушки, так как он горячий.

- Это может привести к ожогам.

Не кладите руки в дозатор для моющего средства.

- Рука может попасть в устройство загрузки моющего средства и вы получите травму.

Не помещайте в стиральную машину никакие предметы, кроме белья (например, обувь, пищевые отходы, животных).

- Из-за сильной вибрации это может привести к поломке стиральной машины или к травме и гибели домашних животных.

Не нажимайте на кнопки такими острыми предметами, как шпильки, ножи, гвозди и т. д.

- Это может привести к удару электротоком или травме.

Не стирайте бельё, загрязненное маслами, кремами или лосьонами, которые обычно продаются в специальных магазинах, где продаются средства по уходу за кожей, или в массажных клиниках.

- Это может привести к деформации резиновой прокладки и утечке воды.

Не оставляйте в барабане металлические предметы, такие как булавки или заколки для волос, или отбеливатели на длительное время.

- Из-за этого барабан может заржаветь.
- Если на поверхности барабана начнет появляться ржавчина, для чистки поверхности используйте нейтральное чистящее средство и губку. Ни в коем случае не пользуйтесь металлической щеткой.

Не используйте непосредственно средства для сухой химической чистки и не стирайте, не ополаскивайте и не отжимайте белье, загрязненное какими-либо средствами сухой химической чистки.

- Это может привести к взрыву или самовозгоранию в результате образования тепла при окислении масла.

Не используйте воду из устройств охлаждения/нагрева воды.

- Это может привести к неисправности стиральной машины.

Не используйте натуральное мыло для рук в стиральной машине.

- Его затвердевание и оседание на внутренних частях стиральной машины может привести к неисправности изделия, обесцвечиванию, появлению ржавчины или неприятного запаха.

Носки и бюстгалтеры помещайте в мешки для стирки и стирайте вместе с остальным бельем.

Не стирайте крупные вещи, например, постельные принадлежности в сетке для стирки.

- Это может привести к получению травмы в результате сильной вибрации.

Не пользуйтесь затвердевшими средствами для стирки.

- Их оседание на внутренних частях стиральной машины может привести к утечке воды.

Проверьте, пусты ли карманы одежды, отложенной для стирки.

- Твердые и острые предметы, например, монеты, булавки, гвозди или камни могут привести к серьезным повреждениям устройства.

Не стирайте белье с большими пряжками, пуговицами или другими металлическими предметами.

Отсортируйте белье по цвету, исходя из его устойчивости к выцветанию, и выберите рекомендуемый режим стирки, температуру воды и дополнительные функции.

- Это может привести к обесцвечиванию или повреждению ткани.

Закрывая дверцу, убедитесь, что вы не прищемите детям пальцы.

- Несоблюдение данного указания может привести к травме.

ПРЕДУПРЕЖДЕНИЕ: Важные ПРЕДУПРЕЖДЕНИЯ при очистке

Не чистите машину, просто обрызгивая ее водой.

Не используйте чистящие средства с сильными кислотами.

Не используйте бензол, растворители или спирт для чистки стиральной машины.

- Это может привести к обесцвечиванию, деформации, повреждению, поражению электрическим током или возгоранию.

Прежде, чем чистить стиральную машину или выполнять её техническое обслуживание, отсоедините машину от питания, вытащив вилку питания из настенной розетки.

- Несоблюдение данного указания может привести к возгоранию или поражению электрическим током.

Установка

Строго соблюдайте данные инструкции, чтобы обеспечить правильную работу стиральной машины и предотвратить опасность получения травм во время стирки.

Состав комплекта

Убедитесь в наличии всех деталей комплекта. В случае неполадок стиральной машины или её составляющих свяжитесь с центром поддержки клиентов компании Samsung или продавцом.

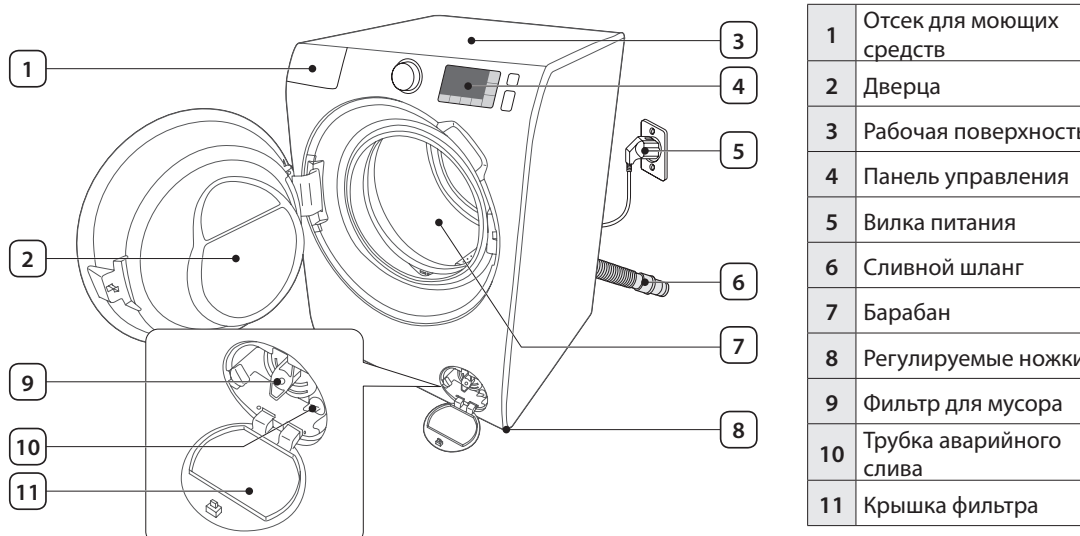

Гаечный ключ



Колпачки для болтовых отверстий

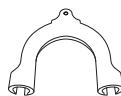

Держатель шланга



Заглушка



Шланг подачи холодной воды



Шланг подачи горячей воды



Контейнер для жидкого моющего средства



- **Заглушки отверстий транспортировочных болтов** : Количество заглушек для отверстий под болты зависит от модели (3~6 заглушек).
- **Шланг подачи горячей воды** : Только у соответствующих моделей.
- **Дозатор жидких моющих средств** : Только у соответствующих моделей.

Требования к установке

Электрическое питание и заземление

- Требуется предохранитель или автоматический выключатель 220–240 В переменного тока, 50 Гц
- Использование отдельной ответвленной цепи, обслуживающей только стиральную машину

В целях безопасности стиральная машина поставляется с трёхконтактной вилкой кабеля питания и с соответствующим заземлением для использования в правильно установленной и заземленной розетке.

Обратитесь за консультацией к квалифицированному электрику или специалисту по техническому обслуживанию, если не уверены, правильно ли выполнено заземление стиральной машины.

Не заменяйте вилку кабеля питания. Если вилка не подходит к розетке, обратитесь к квалифицированному электрику за помощью в установке правильной розетки.



ПРЕДУПРЕЖДЕНИЕ

- Не пользуйтесь удлинительным проводом.
- Используйте только кабель питания, входящий в комплект стиральной машины.
- Никогда не подсоединяйте заземляющий провод к пластиковому водопроводу, газопроводу или трубе горячей воды.
- Некорректно заземлённые проводники могут стать причиной поражения электрическим током или травм.

Подача воды

Стиральная машина рассчитана на гидравлическое давление в интервале между 50 и 800 кПа. При давлении ниже 50 кПа клапан воды может оказаться не до конца закрытым. Возможно, для наполнения барабана водой потребуется больше времени, что приведет к выключению устройства. Чтобы длины входящих в комплект поставки шлангов было достаточно для подключения стиральной машины к водопроводу, водопроводные краны должны находиться на расстоянии не более 120 см от задней стенки стиральной машины.

Чтобы снизить опасность утечки следует

- Обеспечить свободный доступ к водопроводным кранам.
- Закрывайте краны, когда стиральная машина не используется.
- Периодически проверяйте наличие утечек через прокладку шланга для подачи воды.



ВНИМАНИЕ: Перед первым использованием стиральной машины проверьте все места подсоединения шлангов к клапану для воды и водопроводным кранам на наличие утечек.

Слив

Компания Samsung рекомендует использовать водонапорную трубу высотой 65см. Сливной шланг должен быть подсоединён к сливной трубе с помощью зажима, в то время как сливная труба должна целиком и полностью покрывать сливной шланг.

Напольное покрытие

Для достижения наилучшей производительности стиральная машина должна быть установлена на твердую поверхность. Деревянные полы, возможно, потребуется укрепить, чтобы снизить уровень вибраций. Ковровые покрытия и плитка с мягкой поверхностью не способствуют снижению вибрации и могут вызвать небольшое перемещение стиральной машины во время отжима.



ВНИМАНИЕ: НЕ следует устанавливать стиральную машину на платформу или на неустойчивую поверхность.

Температура воды

Не устанавливайте стиральную машину в местах, где вода может замерзнуть, так как в клапане для воды, в насосе и/или шлангах устройства всегда остается небольшое количество воды. Замерзшая вода, оставшаяся в соединительных элементах, может привести к повреждению ремней, насоса и других компонентов стиральной машины.

Установка в нише или в шкафу

Минимальные зазоры для безопасной работы машины:

По бокам	25 мм	Сзади	50 мм
Сверху	25 мм	Спереди	500 мм

Если стиральная и сушильная машины установлены вместе, в передней части ниши или шкафа должно быть свободное пространство не менее 500 мм для обеспечения вентиляции. Если стиральная машина установлена отдельно, то особой вентиляции не требуется.

Установка шаг за шагом

ШАГ 1 - Выбор места

Требования к местоположению машины:

- Наличие твердой, ровной поверхности без коврового покрытия или покрытия, которое может препятствовать вентиляции
- Защищенность от воздействия прямых солнечных лучей
- Достаточный для вентиляции и подсоединения проводов метраж
- Температура окружающей среды всегда находится выше нуля (0 °С)
- Вдали от источников тепла

ШАГ 2 - Удаление транспортировочных болтов

Распакуйте устройства и удалите все транспортировочные болты.

1. С помощью входящего в комплект гаечного ключа ослабьте все транспортировочные болты на задней части машины.

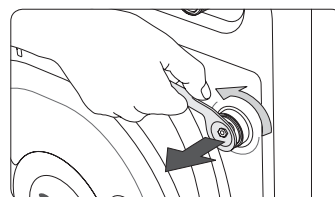

2. Закройте болтовые отверстия с помощью прилагаемых пластмассовых колпачков. Сохраните транспортировочные болты для последующего использования.

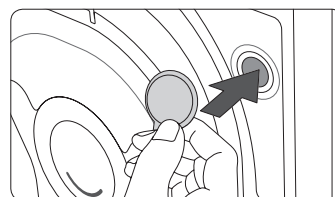

ПРЕДУПРЕЖДЕНИЕ

Упаковочные материалы могут быть опасными для детей. Утилизируйте все упаковочные материалы (пластиковые пакеты, пенопласт и т.д.) так, чтобы они не попали в детские руки.

ШАГ 3 - Отрегулируйте высоту ножек

1. Аккуратно переместите стиральную машину в выбранное вами место. Приложение чрезмерной силы может повредить ножки машины.

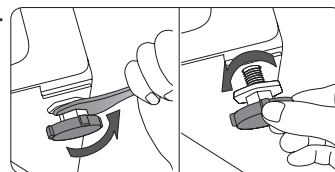

2. Вручную отрегулируйте высоту ножек и, соответственно, стиральной машины.

3. По окончании регулировки затяните гайки с помощью прилагаемого к стиральной машине гаечного ключа.

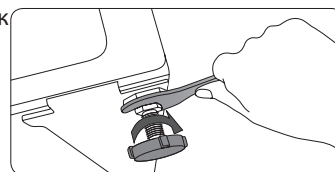

ШАГ 4 - Подсоединение шланга подачи воды

Подсоедините шланг подачи воды к крану.

1. Снимите адаптер (A) со шланга подачи воды (B).

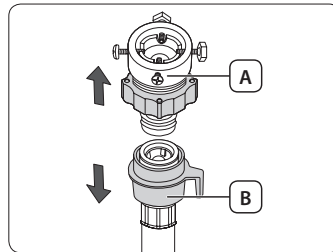

2. С помощью крестообразной отвертки ослабьте четыре винта на адаптере.

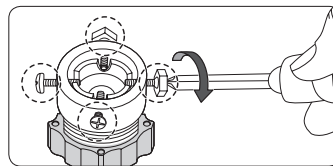

3. Возьмитесь за адаптер и поверните его часть (C) в указанном стрелкой направлении, вывинтив его на 5 мм (*).

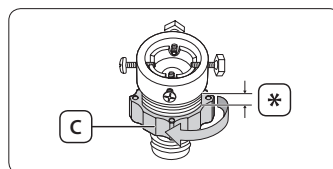

4. Вставьте адаптер в водопроводный кран и затяните винты, поднимая адаптер вверх.

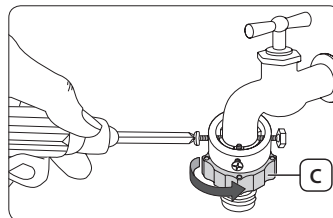

5. Затяните часть (C), повернув её в указанном стрелкой направлении.

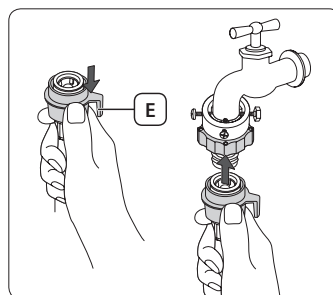

7. Подсоедините другой конец шланга подачи воды к впускному клапану, расположенному на задней стенке стиральной машины. Заверните шланг по часовой стрелке до упора.

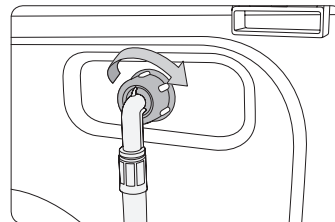

8. Откройте кран и убедитесь в отсутствии утечек вокруг соединения. Если есть протечка воды, повторите вышеуказанные действия.

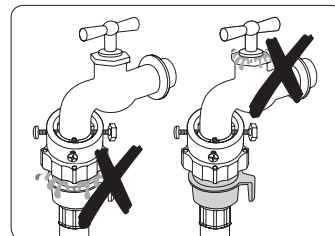

- Если на водопроводном кране имеется резьба, подсоедините шланг подачи воды к крану, как показано на рисунке.
- Лучше использовать кран стандартного типа. В случае, если кран имеет квадратную форму или слишком большой диаметр, извлеките промежуточное кольцо, прежде чем подсоединять адаптер к водопроводному крану.

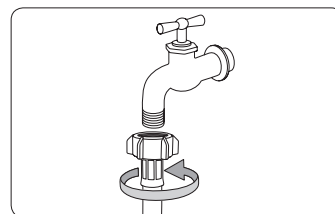

! ПРЕДУПРЕЖДЕНИЕ

Если обнаружена протечка, не используйте стиральную машину и свяжитесь с ближайшим центром обслуживания клиентов Samsung. В обратном случае это может привести к поражению электрическим током.

! ВНИМАНИЕ!

Не растягивайте шланг подачи воды насильно. Если шланг слишком короткий, замените шланг более длинным, выдерживающим высокое давление.



- После подсоединения шланга подачи воды к адаптеру проверьте надежность соединения, потянув шланг вниз.
- Лучше использовать краны стандартного типа. В случае, если кран имеет квадратную форму или слишком большой диаметр, извлеките промежуточное кольцо, прежде чем подсоединять водопроводный кран к адаптеру.

Для моделей с дополнительной подачей горячей воды:

1. Подсоедините красный конец шланга подачи горячей воды к месту ввода горячей воды на задней стенке стиральной машины.
2. Подсоедините другой конец шланга подачи горячей воды к водопроводному крану с горячей водой.

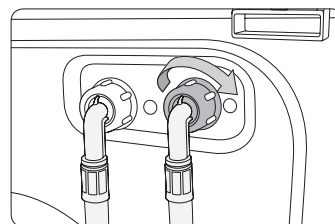

Шланг модели Aqua (только у соответствующих моделей)

Шланг модели Aqua предупреждает пользователей о возможной утечке воды. При возникновении утечки красная лампочка загорается на центральном индикаторе (А).

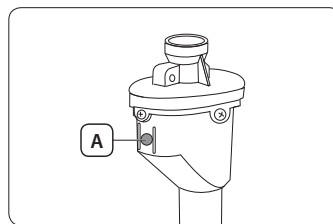

ШАГ 5 - Расположение сливного шланга

Сливной шланг можно расположить тремя способами:

Через бортик раковины

Сливной шланг должен располагаться на высоте 60 - 90 см от уровня пола. Чтобы конец сливного шланга был изогнут, используйте имеющийся в комплекте стиральной машины **пластиковый держатель шланга (А)**. Во избежание перемещения сливного шланга закрепите держатель на стене с помощью крючка.

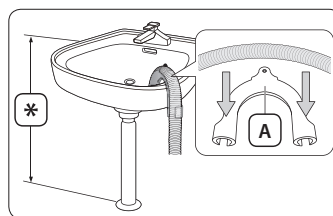

В сливную трубу раковины

Сливная труба должна располагаться выше сифона слива раковины, чтобы конец шланга находился не ниже 60 см над уровнем пола.

В сливной трубе

Сливная труба должна быть 60 - 90 см. высотой. Рекомендуется использовать вертикальную трубу высотой 65 см. Убедитесь, что сливной шланг соединяется со стояком под наклоном.

Параметры стояка для слива:

- минимальный диаметр — 5 см
- минимальная пропускная способность – 60 л/мин

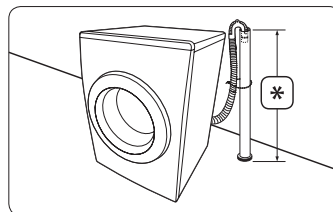

ШАГ 6 - Включение стиральной машины

Подключите шнур питания к сетевой розетке (разрешенной электрической розетке 220–240В/50Гц переменного тока, защищенной с помощью предохранителя или автоматического выключателя). Затем нажмите кнопку **Вкл./Выкл.** для включения стиральной машины.

Прежде всего

Начальные настройки

Запустите Режим калибровки (рекомендуется)

Стиральная машина Samsung автоматически определяет вес белья. Для более точного определения веса после установки запустите режим калибровки. Для осуществления калибровки выполните следующие шаги.

1. Выньте белье или другие вещи из машины и выключите машину.
2. Нажмите на кнопку **Вкл./Выкл.** и отпустите её, а затем нажмите одновременно на кнопку **Температура** и на кнопку **Отсрочка** одновременно. Стиральная машина включится.
3. Нажмите кнопку **Старт/Пауза**, чтобы активировать Режим калибровки.
4. Барабан будет вращаться по и против часовой стрелки в течение приблизительно 3 минут.
5. По завершении Режим калибровки на дисплее отобразится надпись **"END(En)"**, после чего машина автоматически выключится. Теперь стиральная машина готова к использованию.

Инструкции по стирке белья

ШАГ 1 - Сортировка

Рассортируйте бельё по следующим параметрам:

- **Ярлык с инструкцией по уходу:** рассортируйте бельё на изделия из хлопка, смешанных тканей, синтетики, шелка, шерсти и вискозы.
- **Цвет:** отделите белые вещи от цветных.
- **Размер:** Одновременная стирка предметов одежды разных размеров улучшает результат работы стиральной машины.
- **Чувствительность:** Стирайте изделия из деликатных тканей отдельно, используя цикл стирки "Легкое глажение" для новых изделий из шерсти, штор и шелковых изделий. Сверьтесь с символами на этикетках вещей, предназначенных для стирки.



Перед стиркой всегда проверяйте особенности ухода за тканью в соответствии с символами на этикетке и сортируйте бельё в соответствии с указаниями.

ШАГ 2 - Проверка карманов

Освобождайте все карманы стираемой одежды.

- Металлические элементы одежды, такие как монеты, закладки или пряжки, могут повредить как другие предметы одежды, так и сам бак.

Одежду с пуговицами и вышивкой следует выворачивать наизнанку.

- Если во время стирки молнии брюк и курток открыты, они могут повредить барабан. Молнии должны быть закрыты и закреплены с помощью шнура.
- Одежда с длинными завязками может запутаться с другими элементами одежды. Перед началом стирки убедитесь в том, что завязки закреплены.

ШАГ 3 - Использование сетчатых мешочков

- Бюстгалтеры (пригодные к машинной стирке) следует стирать в специальных мешочках. Металлические детали бюстгалтеров могут прорваться и повредить бельё.
- Маленькие и легкие предметы одежды, например, носки, перчатки, чулки и носовые платки, могут защемиться дверцей. Поэтому тоже помещайте их в сетчатые мешочки для стирки белья из тонкой ткани.
- При стирке постельного белья в наволочки и пододеяльники могут попасть другие вещи. Это может привести к образованию комка белья и стать причиной сильной вибрации и смещению стиральной машины, что в свою очередь может привести к травме.

ШАГ 4 - Предварительная стирка (в случае необходимости)

Режим предварительной стирки рационально использовать в случае наличия сильно испачканной хлопчатобумажной одежды (в сочетании со стиральным порошком на белковой основе).

ШАГ 5 - Определение объема загрузки

Не перегружайте стиральную машину. В противном случае результаты стирки могут оказаться неудовлетворительными. Для определения объема загрузки в соответствии с типом белья см. стр. 25.



При стирке постельного белья или постельных покрывал продолжительность стирки может увеличиваться, а скорость вращения барабана может снижаться. Для постельного белья или постельных покрывал рекомендуется ограничить максимальную скорость цикла отжима 800 оборотов в минуту, а загрузку весом 2,0 кг.



ВНИМАНИЕ: Если белье загружено неравномерно и на дисплее загорается индикация "UE", перераспределите его внутри барабана. Неравномерная загрузка может привести к снижению производительности при отжиме.

ШАГ 6 - Применение подходящего моющего средства

Тип моющих средств для стирки должен соответствовать типу ткани (хлопок, синтетика, деликатные ткани, шерсть), ее цвету, температуре стирки и степени загрязнения. Всегда используйте моющие средства с низким пенообразованием, разработанные для автоматических стиральных машин.



- Следуйте рекомендациям изготовителя моющих средств, основываясь на объеме белья, степени загрязнения и жесткости используемой в вашем районе воды. Если уровень жесткости воды вам неизвестен, обратитесь за консультацией к местным органам управления гидроресурсами.
- Не используйте легко затвердевающие и легко застывающие средства для стирки. Они могут не раствориться в процессе стирки, остаться в машине по завершении цикла полоскания и перекрыть отверстие слив воды.



ВНИМАНИЕ: Для стирки шерстяных изделий по соответствующей программе (Шерсть) пользуйтесь только нейтральными жидкими моющими средствами. Применение порошковых моющих средств в сочетании с программой стирки шерстяных изделий может привести к осадку этих средств на белье и порче его окраски.

Инструкции к ящичку для моющих средств

Стиральная машина оснащена трёхотсекowym распылителем моющих средств: левый отсек предназначен для моющих средств, используемых в ходе основного цикла стирки, правый - для используемых в ходе предварительной стирки, а средний - для кондиционеров.

Ⓘ	Отсек моющего средства для предварительной стирки
Ⓜ	Отсек для моющих средств, используемых в ходе основного цикла стирки: стиральные порошки, смягчители воды, средства для предварительного замачивания, отбеливатели и пятновыводители
Ⓢ	Отсек для кондиционера

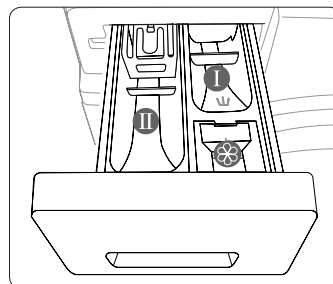

03 ПРЕЖДЕ ВСЕГО



ВНИМАНИЕ!

- НЕ открывайте ящичек для моющих средств во время работы машины.
- НЕ используйте следующие типы средств для стирки:
 - Средства для стирки в таблетках и капсулах
 - Средства для стирки шаровидного и сетевидного типов
- Для предотвращения блокировки отсека, концентрированные или густые моющие и смягчающие средства перед загрузкой в отсек следует разбавлять небольшим количеством воды.

Ящичек для моющих средств находится в верхней левой части стиральной машины.

1. Откройте ящичек для моющих средств.
2. Загрузите в левый отсек соответствующий объём моющего средства (Ⓜ).
Перед использованием жидкого моющего средства ознакомьтесь с соответствующими инструкциями ниже.

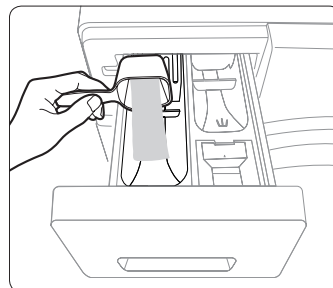

3. По мере необходимости загрузите в центральный отсек соответствующий объём кондиционера (Ⓢ).
Не заполняйте отсек поверх линии максимально возможного уровня (A), указанной на его стенке.

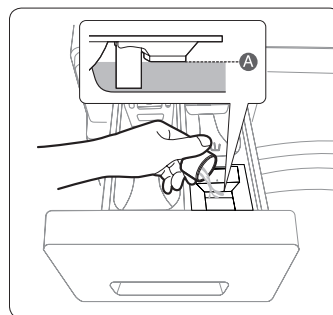

4. В случае использования режима Предварительной стирки загрузите в правый отсек соответствующий объём моющего средства (I).
5. Закройте ящичек для моющих средств движением "внутрь".

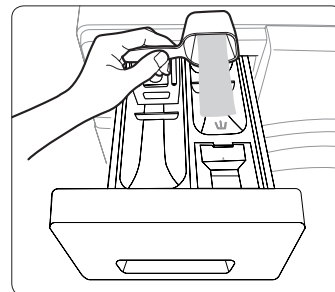

Дозатор жидких моющих средств (только у соответствующих моделей)

Если вы хотите использовать жидкое моющее средство, поместите поставляемый в комплекте **дозатор жидких моющих веществ (A)** в отсек для моющих средств, используемых в ходе основного цикла стирки (II). Залейте в дозатор соответствующий объём моющего средства. Не заполняйте отсек поверх линии максимально возможного уровня(), указанной на внутренней стенке дозатора.

! **ВНИМАНИЕ:** При использовании стирального порошка удалите дозатор жидких моющих средств из ящичка для моющих средств.

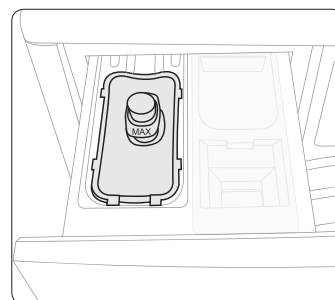

Управление

Панель управления

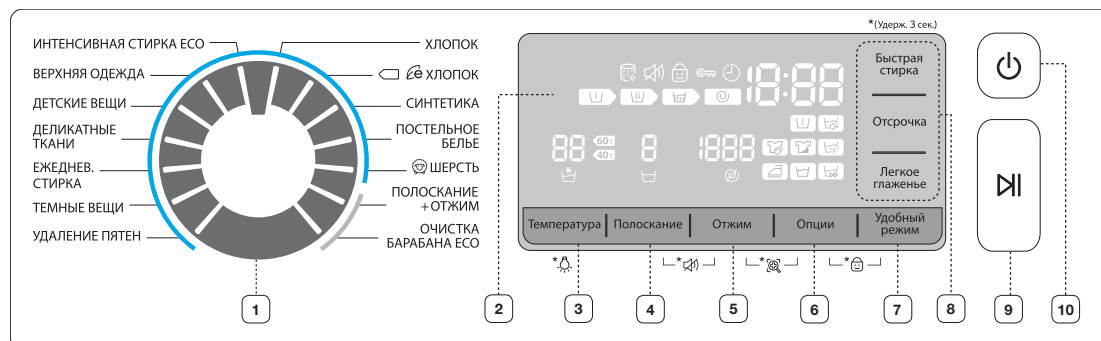

1	Переключатель Режимов	Для выбора программы стирки выставьте переключатель в соответствующую позицию.
2	Область дисплея	На дисплей выводится время, оставшееся до завершения стирки, а также параметры настроек.
3	Температура	Эта кнопка используется для изменения температуры воды при заданной программе стирки. Кроме того, она используется для включения/выключения подсветки барабана (нажать и удерживать в течение 3 секунд).
4	Полоскание	Эта кнопка используется для изменения количества циклов полоскания при заданной программе стирки. Максимальное количество циклов полоскания - 5.
5	Отжим	Эта кнопка используется для изменения скорости вращения барабана при заданной программе стирки. <ul style="list-style-type: none"> • Задержка полоскания : Последний цикл полоскания откладывается, а бельё остаётся в воде. Перед извлечением белья должен быть выполнен цикл слива или отжима. • Без отжима : По завершении последнего цикла слива отжим становится невозможным.
6	Опции	Нажмите для выбора параметров. Смена параметров при каждом нажатии кнопки происходит в следующем порядке: Замачивание > Интенсивная > Предв.стирка > Замачивание + Интенсивная > Замачивание + Предв.стирка > Интенсивная + Предв.стирка > Замачивание + Интенсивная + Предв.стирка > откл.
7	Удобный режим	Нажмите для вызова экрана с произвольными параметрами. Возможны 3 варианта произвольных параметров; вместе с тем, одновременное использование двух вариантов невозможно.
8	Регулярно используемые команды	Три регулярно используемые команды выделены в отдельные кнопки для быстрого запуска. Для включения/выключения нужного режима нажмите соответствующую кнопку.
9	▶ Старт/Пауза	Пуск и остановка операции.
10	⏻ Вкл./Выкл.	Включает/выключает стиральную машину.

Простые шаги для начала

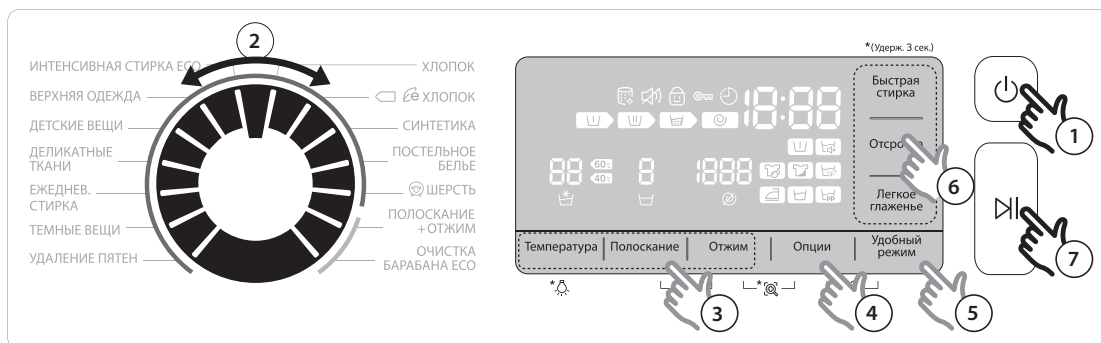

1. Включите стиральную машину нажатием на кнопку **Вкл./Выкл.**
2. Для выбора программы стирки выставьте переключатель программ в соответствующую позицию.
3. В случае необходимости отрегулируйте параметры программы стирки (**Температура, Полоскание и Отжим**).
4. Для добавления параметра нажимайте на кнопку **Опции** раз за разом, пока значок соответствующего параметра не высветится на дисплее.
5. Для выбора желаемого режима нажимайте на кнопку **Удобный режим** раз за разом, пока значок соответствующего режима не высветится на дисплее.
6. Для добавления произвольного параметра нажмите на соответствующую кнопку (**Быстрая стирка, Отсрочка и Легкое глажение**).
7. Нажмите кнопку **Старт/Пауза**.

Меняет программу стирки в процессе работы





1. Для остановки операции нажмите кнопку **Старт/Пауза**.
2. Выберите другую программу стирки.
3. Нажмите на кнопку **Старт/Пауза** ещё раз, чтобы начать новую программу стирки.

Обзор программы стирки



Стандартные программы стирки

Программа стирки	Описание и максимальная загрузка (кг)	
ХЛОПОК	<ul style="list-style-type: none"> Для стирки хлопчатобумажных тканей, постельного белья, скатертей и салфеток, нижнего белья, полотенец или рубашек. Время стирки и количество циклов полоскания устанавливаются автоматически, в соответствии с загрузкой. 	Макс.
 ХЛОПОК	<ul style="list-style-type: none"> Оптимальная стирка хлопчатобумажных тканей, постельного белья, скатертей и салфеток, нижнего белья, полотенец или рубашек при сниженном потреблении электроэнергии. 	Макс.
СИНТЕТИКА	<ul style="list-style-type: none"> Блузки или сорочки, изготовленные из полиэфира (диолен, тревира), полиамида (перлон, нейлон) или аналогичного состава. 	3,5
ПОСТЕЛЬНОЕ БЕЛЬЕ	<ul style="list-style-type: none"> Для постельных накидок, простыней, покрывал и т. д. Для достижения наилучших результатов стирайте по одному типу постельного белья за раз и не превышайте общий вес загрузки в 2 кг. 	2
ШЕРСТЬ	<ul style="list-style-type: none"> Режим для пригодных к машинной стирке шерстяных изделий (общий вес загрузки - не более 2 кг). В целях предотвращения усадки и изменения формы шерстяных волокон стирка шерсти осуществляется спокойным покачиванием наполненного водой барабана. Рекомендуется использовать нейтральный стиральный порошок. 	2
ИНТЕНСИВНАЯ СТИРКА ECO	<ul style="list-style-type: none"> Низкотемпературный режим Eco Bubble снижает энергозатратность процесса стирки. 	4
ВЕРХНЯЯ ОДЕЖДА	<ul style="list-style-type: none"> Для горнолыжной и спортивной одежды из тканей, прошедших функциональную технологическую обработку и включающих таких волокон, как спандекс, стрейч и микроволокно 	2
ДЕТСКИЕ ВЕЩИ	<ul style="list-style-type: none"> Стирка при высокой температуре и дополнительные циклы полоскания исключают присутствие следов любых стиральных порошков. 	4
ДЕЛИКАТНЫЕ ТКАНИ	<ul style="list-style-type: none"> Для тонких тканей, бюстгалтеров, шелкового нижнего белья и других тканей, предназначенных исключительно для ручной стирки. 	2
ЕЖЕДНЕВ. СТИРКА	<ul style="list-style-type: none"> Быстрая стирка длиной около одного часа. Используется для таких ежедневно используемых вещей, как нижнее белье и рубашки. 	4
ТЕМНЫЕ ВЕЩИ	<ul style="list-style-type: none"> Дополнительные циклы полоскания и сниженная скорость вращения барабана обеспечат стирку в щадящем режиме и тщательное прополаскивание. 	4
УДАЛЕНИЕ ПЯТЕН	<ul style="list-style-type: none"> Функция цикла замачивания белья для эффективного удаления пятен. Во время цикла замачивания вращение барабана прекращается. Это не означает отказ системы. 	4
ПОЛОСКАНИЕ+ ОТЖИМ	<ul style="list-style-type: none"> Режим с дополнительным, кондиционированным циклом полоскания. 	-
ОЧИСТКА БАРАБАНА ECO	<ul style="list-style-type: none"> Специально разработанная методика очистки барабанов. Удаляет грязь и бактерии. Запускать раз в 40 стирок. Никаких моющих средств или отбеливателей не требуется. Убедитесь, что барабан пуст. Не используйте никаких чистящих средств для чистки барабана. 	-

Опции

Опция	Описание
 Предв. стирка	<ul style="list-style-type: none"> Включение режима предварительной стирки перед основным стиральным циклом.
 Интенсивная	<ul style="list-style-type: none"> Для сильно загрязнённого белья. Каждый цикл длится дольше обычного.
 Замачивание	<ul style="list-style-type: none"> Используйте эту функцию для эффективного удаления пятен с белья методом его замачивания. Замачивание выполняется за 6 циклов в течение 30 минут. В ходе каждого цикла барабан 1 минуту вращается и в течение 4 минут стоит на месте.
- Быстрая стирка	<ul style="list-style-type: none"> Эта программа предназначена для легко загрязненного белья общим весом загрузки до 2 кг. Эта программа занимает около 15 минут, но фактическое время стирки может отличаться от указанного значения в зависимости от давления и жесткости воды, а также от выбранных дополнительных функций. Период времени, отводимый на Быструю стирку, растёт в следующей последовательности: Выключено > 15 мин. > 20 мин. > 30 мин. > 40 мин. > 50 мин. > 60 мин. Рекомендуемое количество моющего средства - менее 20 г. (на 2 кг. загрузки).
 Отсрочка	<ul style="list-style-type: none"> Время, оставшееся до завершения выбранной программы стирки, указано на дисплее. Определите время Отсрочки в часовых единицах, чтобы удлинить примерное время до завершения настоящего цикла стирки. Установите время завершения Отсрочки в интервале между 1 и 19 часами.
 Легкое глажение	<ul style="list-style-type: none"> Чем выше скорость вращения, тем меньше складок остаётся на белье. Установите скорость отжима до 800 об/мин.

Удобный режим

РЕЖИМ	Описание
 Быстрая стирка	<ul style="list-style-type: none"> Изменяет настройки таким образом, чтобы снизить общую длительность программы. При программе стирки хлопчатобумажных изделий в сочетании с функцией Быстрой стирки не рекомендуется загружать машину более чем 6,0 кг. белья.
 Эко стирка	<ul style="list-style-type: none"> Изменяет настройки таким образом, чтобы снизить общую энергозатратность программы.
 Тихая стирка	<ul style="list-style-type: none"> Изменяет настройки таким образом, чтобы снизить уровень шума работа машины и ослабить вибрацию при отжиге.

Отсрочка

Вы можете устанавливать для стиральной машины какое-либо более позднее время окончания текущего процесса стирки.

Это удобно, если Вам понадобится, чтобы стирка была закончена ко времени вашего возвращения домой с работы.

1. Выберите программу стирки. В случае необходимости отрегулируйте параметры программы стирки.
2. Нажмите кнопку **Отсрочка** несколько раз, пока не будет установлено время задержки.
3. Нажмите кнопку **Старт/Пауза**.

Пример

Вы хотите, чтобы двухчасовой процесс стирки завершился через 3 часа. Для этого вам нужно к текущему процессу стирки добавить опцию Отсрочка, установив её на 3 часа, и нажать кнопку **Старт/Пауза** на 2:00 часа дня. Что при этом произойдет? Стиральная машина начнёт стирку в 3:00 часа дня и закончит её в 5:00 часов дня. Ниже приведен график времени для этого примера.

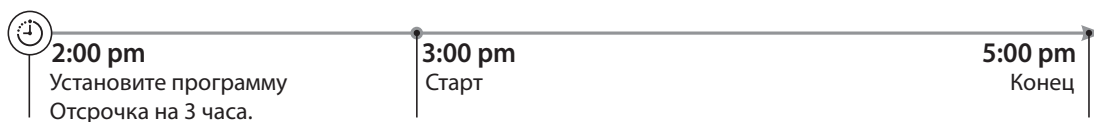

Настройки

Замок от детей

Отключает все кнопки; служит для предотвращения детских/младенческих аварий.

- Для включения/отключения Замка от детей нажмите на кнопки **Опции** и **Удобный режим** одновременно и удерживайте их на протяжении 3 секунд.



Чтобы добавить моющее средство или белье или изменить настройки режима после включения Замка от детей, сначала необходимо приостановить или выключить функцию Замка от детей.

Звук

Включает и отключает звук.

- Для включения/отключения звук нажмите на кнопки **Полоскание** и **Отжим** одновременно и удерживайте их на протяжении 3 секунд.

Освещение барабана

- Для включения/выключения подсветки барабана нажмите на кнопку **Температура** и удерживайте её в течение 3 секунд.
- Лампа освещения барабана выключается автоматически по прошествии 5 минут.

Техобслуживание

Поддерживайте чистоту стиральной машины во избежание снижения производительности и для продления её жизненного цикла.

Очистка барабана Eco

Регулярно очищайте барабан от бактерий с помощью этой команды.

1. Включите стиральную машину нажатием на кнопку **Вкл./Выкл.**
2. Поверните **Переключатель Режимов** и выберите **Очистка барабана Eco**.
3. Нажмите кнопку **Старт/Пауза**.



Температура воды в цикле Очистка барабана Eco устанавливается на 70°C и её невозможно изменить.



ВНИМАНИЕ: Не используйте никаких чистящих средств для чистки барабана. Химические осадки в барабане ухудшают работу стиральной машины.

Напоминание об Очистка барабана Eco

Через каждые 40 стирок на главном экране отображается напоминание о необходимости выполнить Очистка барабана Eco

Запустите цикл Очистка барабана Eco. Рекомендуется регулярно проводить Очистка барабана Eco.

После того как напоминание об Очистке барабана появится в первый раз, его можно будет проигнорировать 6 раз подряд. Начиная с 7-й стирки это напоминание больше не появится. Однако оно вновь появляется на 40-й стирке.

Smart check

Для работы с этой функцией вам сначала потребуется скачать приложение “**Samsung Smart Washer**” с сайта Google Play или Apple Store и установить его на мобильном устройстве с работающим фотоаппаратом.

Функция Smart Check оптимизирована для:
аппаратов серий Galaxy и iPhone (некоторые модели не поддерживаются.)

1. Чтобы войти в режим Smart Care, нажмите и 3 секунды удерживайте кнопки **Отжим** и **Опции**.
2. Стиральная машина начнёт процесс автодиагностики; если будет обнаружена ошибка, на дисплей будет выведен её код.
3. Запустите приложение **Samsung Smart Washer** на мобильном устройстве и прикоснитесь к команде **Smart Check**.
4. Поверните мобильное устройство к панели дисплея стиральной машины, чтобы они оказались друг напротив друга. Код ошибки будет автоматически распознан приложением.
5. После распознавания кода ошибки приложение выведет подробную информацию об этой ошибке и советы по её устранению.



- Функция Smart Check может называться по-разному на разных языках.
- Если дисплей стиральной машины отражает свет, приложению может не удастся распознать код ошибки.
- Если приложению раз за разом не удаётся распознать код ошибки в режиме Smart Check, введите этот код вручную на экран приложения.

Аварийный слив

В случае отключения электроэнергии выпустите всю воду из барабана, перед тем как предпринимать дальнейшие действия.

1. Отключите электрический шнур стиральной машины от розетки электропитания.
2. Чтобы открыть крышку фильтра, аккуратно нажмите на её верх.

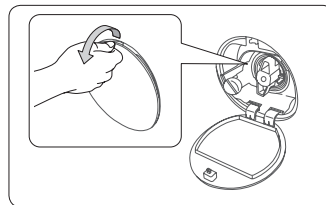

3. Аккуратно вытяните трубку аварийного слива.

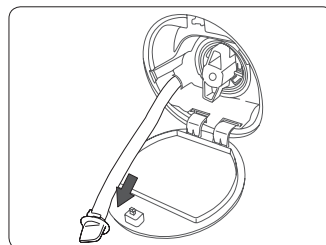

4. Возьмитесь за конец сливного шланга и откройте его заглушку.

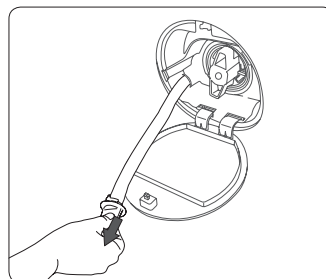

5. Подождите пока вода сольётся в контейнер.
6. Закройте заглушку трубки и вставьте обратно саму сливную трубку.
7. Закройте крышку фильтра.

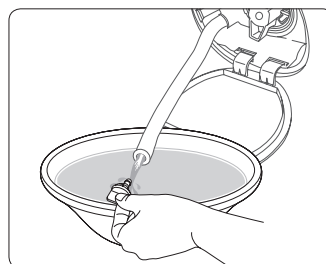

Чистка

Поверхность стиральной машины

Используйте мягкую ткань в сочетании с неабразивными бытовыми чистящими средствами. Избегайте попадания воды на поверхность стиральной машины.

Сетка фильтра

Очищайте сетчатые фильтры водяного шланга раз или два в году.

1. Выключите стиральную машину и отключите электрический шнур от розетки электропитания.
2. Закройте водопроводный кран.
3. Ослабьте и отсоедините шланг подачи воды, закрепленный на задней стенке стиральной машины. Для предотвращения выливания воды закройте шланг тряпкой.
4. С помощью пассатижей осторожно извлеките сетчатый фильтр из входного отверстия клапана.
5. Погрузите сетчатый фильтр глубоко в воду, так чтобы соединительная часть с нарезкой тоже оказалась под водой.
6. Как следует просушите сетчатый фильтр, не подвергая его прямому воздействию солнечных лучей.
7. Верните сетчатый фильтр в шланг подачи воды и придайте шлангу изначальное положение.
8. Откройте водопроводный кран.

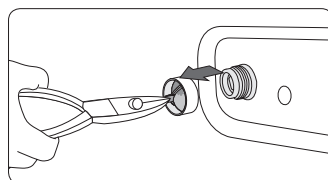
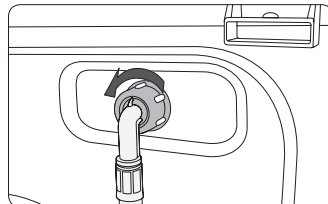

 Если сетчатый фильтр засорится, на экране появится код ошибки “4E”.

Фильтр для мусора

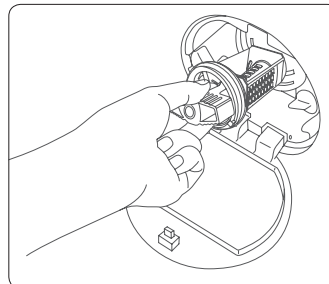

Для предотвращения засорения фильтра для мусора рекомендуется очищать его 5-6 раз в год. Засорившийся фильтр для мусора может снизить эффективность пузырьковой технологии.

1. Выключите стиральную машину и отключите электрический шнур от розетки электропитания.
2. Слейте оставшуюся в барабане воду - см. "Аварийный слив" на 31-й странице.
3. Откройте крышку фильтра с помощью монетки или ключа.
4. Поверните заглушку фильтра для мусора в левую сторону и слейте оставшуюся в барабане воду.
5. Удалите фильтра для мусора.

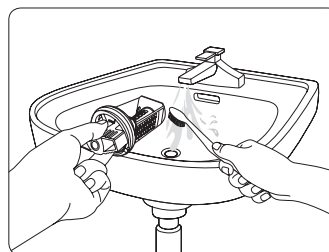

6. С помощью мягких кисточек очистите фильтр для мусора. Убедитесь, что лопасти сливного насоса, расположенные внутри фильтра, не засорены.
7. Верните фильтр для мусора на место и поверните его заглушку в правую сторону.



- 
 • Чтобы открыть крышку фильтра безопасности, нажмите на неё и поверните её в направлении против часовой стрелки. Колпачок снабжён пружиной, облегчающей его открытие.
- Чтобы закрыть крышку фильтра безопасности, просто поверните её в направлении часовой стрелки. Пружина издаёт дребезжащий звук - это соответствует норме.
- 
 • Если фильтр для мусора засорится, на экране появится код ошибки "5E".

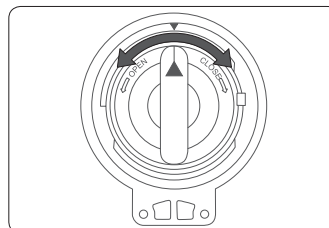

ВНИМАНИЕ!

- После очистки фильтра убедитесь, что его крышка фильтра как следует закрыта. Иначе это может привести к утечке.
- После очистки фильтра убедитесь, что он сидит на своём месте. В противном случае следует опасаться утечки или возникновения неисправности.

Отсек для моющих средств

1. Нажмите **освобождающий рычаг (A)**, расположенный внутри ящичка для моющих средств, и извлеките ящичек.
2. Извлеките из ящичка **освобождающий рычаг** и дозатор жидких моющих средств.

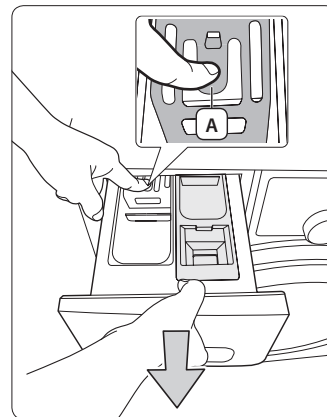

3. Промойте ящичек и его компоненты под проточной водой и протрите их мягкой щёткой.

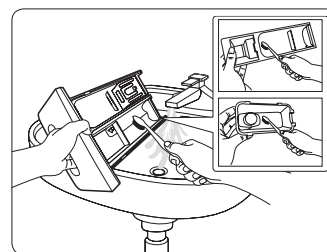

4. Очистите нишу для ящичка мягкой щёткой.
5. Снова вставьте в ящичек **освобождающий рычаг** и дозатор жидких моющих средств.
6. Закройте ящичек движением внутрь.

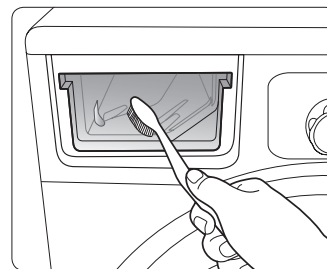

 Для удаления остатков моющего средства запустите программу Полоскание + Отжим при пустом барабане.

Размораживание

В случае падения температуры ниже нуля (0 °С.) стиральная машина может промёрзнуть.

1. Выключите стиральную машину и отключите электрический шнур от розетки электропитания.
2. Поливайте теплой водой водопроводный кран, к которому подсоединен шланг подачи воды, чтобы можно было отсоединить шланг.
3. Отсоедините шланг подачи воды и положите его в теплую воду.
4. Налейте теплую воду в барабан и оставьте ее там на 10 минут.
5. Заново подсоедините шланг подачи воды к крану.



Если это не помогло, повторяйте вышеуказанные шаги до тех пор, пока стиральная машина не заработает исправно.

Меры на случай неиспользования в течение длительного периода времени

Не оставляйте стиральную машину без использования в течение длительного периода времени. В этом случае слейте воду из стиральной машины и отключите электрический шнур от розетки электропитания.

1. Поверните переключатель режимов и выберите **ПОЛОСКАНИЕ+ОТЖИМ**.
2. Опорожните барабан и нажмите кнопку **Старт/Пауза**.
3. Когда программа стирки подойдет к концу, закройте водонапорный кран и отсоедините шланг подачи воды.
4. Выключите стиральную машину и отключите электрический шнур от розетки электропитания.
5. Откройте дверцу, чтобы воздух мог свободно проникать в барабан.

Поиск и исправление неисправностей

Контрольные точки

При возникновении неполадок в работе стиральной машины в первую очередь ознакомьтесь с информацией представленной в данной таблице и попытайтесь использовать предложенное в ней решение проблемы.

ПРОБЛЕМА	СПОСОБ УСТРАНЕНИЯ
Не запускается	<ul style="list-style-type: none">• Убедитесь, что стиральная машина подключена к розетке электропитания.• Убедитесь, что дверца плотно закрыта.• Убедитесь, что открыт водопроводный кран (краны).• Убедитесь, что нажата кнопка Старт/Пауза.
Заполнена водой недостаточно или вода отсутствует	<ul style="list-style-type: none">• Полностью откройте водопроводный кран.• Убедитесь, что шланг подачи воды не замерз.• Распрямите шланги подачи воды.• Очистите фильтр шланга подачи воды.
После завершения цикла стирки в отсеке содержится средство для стирки	<ul style="list-style-type: none">• Убедитесь, что стиральная машина работает при достаточном напоре воды.• Убедитесь, что средство для стирки добавлено в центр отсека.
Вибрирует или работает слишком шумно	<ul style="list-style-type: none">• Убедитесь, что стиральная машина установлена на ровную поверхность. Если поверхность неровная, отрегулируйте высоту ножек, чтобы выровнять машину.• Убедитесь, что удалены транспортировочные болты.• Убедитесь, что стиральная машина не соприкасается ни с какими другими предметами.• Убедитесь, что белье загружено равномерно.
Стиральная машина не сливает воду и/или не отжимает белье	<ul style="list-style-type: none">• Распрямите сливной шланг. Устраните изгибы шлангов.• Убедитесь, что фильтр для мусора не засорен.
Дверца заблокирована в закрытом положении и не открывается.	<ul style="list-style-type: none">• Дверцу невозможно открыть в течение 3 минут после остановки машины или отключения питания.

Если проблему устранить не удастся, обратитесь в местный центр по обслуживанию клиентов Samsung.

Информационные коды

Если наблюдается сбой в работе стиральной машины, на дисплее может отображаться информационный код. Посмотрите информацию в данной таблице и попытайтесь использовать предложенное решение проблемы.

ОБОЗНАЧЕНИЕ КОДА	СПОСОБ УСТРАНЕНИЯ
dE	<ul style="list-style-type: none">Убедитесь, что дверца плотно закрыта.Убедитесь в том, что белье не защемилось дверцей.
4E	<ul style="list-style-type: none">Убедитесь, что открыт водопроводный кран.Проверьте напор воды.Очистите сетчатые фильтры или водяной шланг.
5E	<ul style="list-style-type: none">Очистите фильтр для мусора.Убедитесь, что сливной шланг подсоединен правильно.Чистка сетчатого фильтра шланга подачи воды.
UE	<ul style="list-style-type: none">Белье загружено неравномерно. Перераспределите белье. В случае стирки только одной вещи (например, махрового халата или джинсов) результат заключительного отжима может быть неудовлетворительным, и на дисплее отобразится сообщение об ошибке "UE".
cE/3E	<ul style="list-style-type: none">Обратитесь в службу технической поддержки.
Sd/Sud	<ul style="list-style-type: none">Это появляется, когда образуется слишком много пены. Это также отображается на дисплее при удалении пены. Когда ее удаление заканчивается, возобновляется нормальный цикл. (Это один из нормальных процессов работы. Это воспринимается как ошибка, чтобы предотвращать нераспознаваемые ошибки.)
Uc	<ul style="list-style-type: none">Если напряжение электропитания будет нестабильным, то стиральная машина остановится, чтобы защитить свою электрическую систему.После того, как напряжение электропитания станет нормальным, цикл стирки автоматически возобновится.

Если код не исчезает с дисплея, обратитесь в местный центр по обслуживанию клиентов Samsung.

Технические характеристики

Защита окружающей среды

























- Данное устройство изготовлено из материалов, подлежащих вторичной переработке. Если вы решили утилизировать устройство, следуйте местным правилам по утилизации бытовых отходов. Отрежьте кабель питания, чтобы устройство нельзя было подключить к электропитанию. Снимите дверцу, чтобы животные или маленькие дети не оказались запертыми в баке машины.
- Не превышайте количество средства для стирки, рекомендованное в инструкциях производителя.
- Используйте пятновыводители и отбеливатели перед запуском цикла стирки, только если это крайне необходимо.
- Полная загрузка белья позволит вам сэкономить расход воды и электроэнергии (точный вес загружаемого белья зависит от используемой программы стирки).

Соответствие стандартам безопасности

Данное устройство соответствует европейским требованиям по безопасности, директиве ЕС 93/68 и стандарту EN 60335.

Описание символов на этикетках одежды

Следующие символы обозначают указания по уходу за одеждой. Этикетки на одежде содержат четыре символа в следующем порядке: стирка, отбеливание, сушка и глажение, сухая чистка, если необходимо. Использование символов обеспечивает согласованность среди производителей товаров как на родине, так и за рубежом. Следуйте указаниям на этикетках, чтобы продлить срок службы одежды и устранить проблемы, связанные со стиркой.

	Прочный материал		Можно гладить при температуре 100 °С (макс.)
	Деликатная ткань		Нельзя гладить
	Можно стирать при температуре 95 °С		При сухой химической чистке можно использовать любой растворитель
	Можно стирать при температуре 60 °С		Сухая химическая чистка только с использованием перхлорида, бензина для заправки зажигалок, чистого спирта или чистящего средства R113
	Можно стирать при температуре 40 °С		Сухая химическая чистка только с использованием авиационного бензина, чистого спирта или чистящего средства R113
	Можно стирать при температуре 30 °С		Нельзя использовать сухую химическую чистку
	Можно стирать только вручную		Сушка на плоской поверхности
	Только сухая химическая чистка		Можно вешать для сушки
	Можно отбеливать в холодной воде		Сушить на плечиках для одежды
	Не использовать отбеливатель		Можно сушить в сушилке при нормальной температуре
	Можно гладить при температуре 200 °С (макс.)		Можно сушить в сушилке при пониженной температуре
	Можно гладить при температуре 150 °С (макс.)		Нельзя сушить в сушилке

Технические характеристики

ТИП		СТИРАЛЬНАЯ МАШИНА С ФРОНТАЛЬНОЙ ЗАГРУЗКОЙ		
ГАБАРИТНЫЕ РАЗМЕРЫ		WW90H7410E*	WW80H7410E*	
		Ш600мм X Г600мм X В850мм		
ДАВЛЕНИЕ ВОДЫ		50 кПа ~ 800 кПа		
ОБЪЕМ ВОДЫ		54л	48л	
ВЕС БЕЗ УПАКОВКИ		WW90H7410E*	WW80H7410E*	
		73 кг	71 кг	
ОБЪЕМ ЗАГРУЗКИ ДЛЯ СТИРКИ И ОТЖИМА		WW90H7410E*	WW80H7410E*	
		9,0 кг	8,0 кг	
ПОТРЕБЛЯЕМАЯ МОЩНОСТЬ	МОДЕЛЬ	WW90H7410E* / WW80H7410E*		
	СТИРКА	220 В	60 Вт	
		240 В	60 Вт	
	СТИРКА И НАГРЕВАНИЕ	220 В	2000 Вт	
		240 В	2400 Вт	
	ОТЖИМ	МОДЕЛЬ	WW90H7410E*	WW80H7410E*
		230В	600 Вт	
СЛИВ	34 Вт			
ОБОРОТЫ ОТЖИМА	МОДЕЛЬ	WW90H7410E* / WW80H7410E*		
	об/мин	1000		
КЛАСС ЗАЩИТЫ ОТ ПОРАЖЕНИЯ ТОКОМ		I		

- Внешний вид и характеристики изделия могут изменяться без предварительного уведомления в целях совершенствования продукта.

Подлежит использованию по назначению в нормальных условиях.
 Рекомендуемый период: 7лет.
 Изготовитель оставляет за собой право изменять дизайн и спецификации без предварительного уведомления потребителя.

ЭНЕРГЕТИЧЕСКАЯ ЭФФЕКТИВНОСТЬ

ЭНЕРГЕТИЧЕСКАЯ ЭФФЕКТИВНОСТЬ			
Изготовитель	Samsung	Samsung	
Модель	WW90H7410E*	WW80H7410E*	
Класс энергетической эффективности	A	A	
Потребление электроэнергии, кВт.ч /цикл стирка и отжим при полной загрузке при 60 °С Реальный расход электроэнергии зависит от режима эксплуатации машины	1,17	1,04	
Класс качества стирки A: максимальный G:минимальный	A	A	
Класс качества отжима A: максимальный G:минимальный	A	A	
Максимальная частота вращения, об/мин	1400	1400	
Загрузка стиральной машины, кг (стирка)	9,0	8,0	
расход воды за цикл, л	54	48	
Корректированный уровень звуковой мощности, дБА	стирка	52	52
	отжим	74	74

* На продукте присутствует наклейка с информацией о его энергетической эффективности

Заметки

Заметки



Страна производства : Произведено в Китае

Производитель :

Samsung Electronics Co., Ltd / Самсунг Электроникс Ко., Лтд”

Адрес производителя :

Республика Корея, (Мэтан-донг) 129, Самсунг-ро, Енгтонг-гу, г. Сувон, Кёнги-до, 443-742

Адрес производства :

1. “Сужой Самсунг Электроникс Ко., Лтд”, 501, Сухонг Ист Роуд, Индастриал Парк, Сужой, Джангсу, Китай
2. “Сужой Самсунг Электроникс Ко., Лтд”, 218, Жипу Роуд, Индустри Парк, Сужой, Джангсу, Китай

Импортер В России :

ООО «Самсунг Электроникс Рус Компани» 125009 г. Москва, ул. Воздвиженка д. 10.



Символ «не для пищевой продукции» применяется в соответствии с техническим регламентом Таможенного союза «О безопасности упаковки» 005/2011 и указывает на то, что упаковка данного продукта не предназначена для повторного использования и подлежит утилизации. Упаковку данного продукта запрещается использовать для хранения пищевой продукции.



Символ «петля Мебиуса» указывает на возможность утилизации упаковки. Символ может быть дополнен обозначением материала упаковки в виде цифрового и/или буквенного обозначения.

В СЛУЧАЕ ВОЗНИКНОВЕНИЯ ВОПРОСОВ ИЛИ ПОЖЕЛАНИЙ

Страна	ТЕЛЕФОН	ВЕБ-УЗЕЛ
RUSSIA	8-800-555-55-55	www.samsung.com/ru/support
GEORGIA	0-800-555-555	www.samsung.com/support
ARMENIA	0-800-05-555	www.samsung.com/support
AZERBAIJAN	088-55-55-555	www.samsung.com/support
KAZAKHSTAN	8-10-800-500-55-500(GSM: 7799, VIP care 7700)	www.samsung.com/support
UZBEKISTAN	8-10-800-500-55-500	www.samsung.com/support
KYRGYZSTAN	8-10-800-500-55-500	www.samsung.com/kz_ru/support
TADJIKISTAN	8-10-800-500-55-500	www.samsung.com/support
MONGOLIA	7-800-555-55-55	www.samsung.com/support
UKRAINE	0-800-502-000	www.samsung.com/ua/support (Ukrainian) www.samsung.com/ua_ru/support (Russian)
BELARUS	810-800-500-55-500	www.samsung.com/support
MOLDOVA	0-800-614-40	www.samsung.com/support

Код: DC68-03403F_RU



WW90H7600E*
WW90H7410E*
WW80H7600E*
WW80H7410E*

Пральна машина

посібник користувача

**Planet
First** 100%
Recycled Paper

Цей посібник виготовлено виключно із переробленого паперу.

лише уявіть можливості

Дякуємо за придбання побутової техніки
Samsung.

Для отримання повного спектру послуг
зареєструйте свій виріб на веб-сайті

www.samsung.com/register



ЗМІСТ

Інформація з техніки безпеки	3
Що потрібно знати про інструкції з техніки безпеки	3
Важливі символи з техніки безпеки	3
Важливі застереження з техніки безпеки	4
Інсталяція	11
Що включено.....	11
Вимоги по інсталяції.....	12
Поетапна інсталяція	14
Перед початком роботи	18
Початкові налагодження.....	18
Вказівки щодо білизни	19
Інструкція по завантаженню прального засобу в контейнер	21
Операції	23
Панель керування.....	23
Спрощені етапи для старту.....	24
Огляд програм прання.....	25
Установки	28
Технічне обслуговування	29
Очистка Барабана Eco (Еко-Очищення Барабана)	29
Smart check	30
Аварійний злив.....	31
Очистка.....	32
Відновлення після заморозки.....	35
Не допускайте значного періоду простою машини	35
Усунення несправностей	36
Контрольні точки	36
Інформаційні коди	37
Технічні характеристики	38
Захист навколишнього середовища	38
Заява про відповідність стандартам	38
Таблиця символів догляду за тканинами	39
Технічні характеристики	40

Інформація з техніки безпеки

Вітаємо вас із придбанням пральної машини Samsung. У цьому посібнику міститься важлива інформація щодо встановлення, використання і догляду за пральною машиною. Щоб уповні скористатися перевагами та функціями пральної машини, прочитайте цей посібник користувача.



Що потрібно знати про інструкції з техніки безпеки

Уважно прочитайте цей посібник користувача для безпечного та ефективного використання пральної машини. Зберігайте посібник у надійному місці біля пристрою для довідки у майбутньому. Використовуйте цей пристрій лише за призначенням, як вказано в цьому посібнику користувача. Попередження і важливі інструкції у цьому посібнику користувача не охоплюють всі можливі умови та ситуації. Користувач повинен керуватися здоровим глуздом та бути уважним і обережним під час встановлення, догляду і експлуатації пральної машини.

Оскільки подані нижче інструкції з експлуатації стосуються різних моделей, характеристики вашої пральної машини можуть дещо відрізнятись від тих, що описані в цьому посібнику, і не всі попереджувальні позначки потрібно брати до уваги. Якщо у вас виникають запитання, зверніться до найближчого центру обслуговування або відвідайте веб-сайт www.samsung.com для отримання технічної підтримки та інформації.

Важливі символи з техніки безпеки

Символи і знаки, які використовуються у цьому посібнику користувача:

	ПОПЕРЕДЖЕННЯ: Ризиковані дії чи недотримання заходів безпеки можуть призвести до серйозної травми або смерті.
	УВАГА: Ризиковані дії чи недотримання заходів безпеки можуть призвести до отримання незначної травми або пошкодження майна.
	ПРИМІТКА

Ці попереджувальні позначки подано для запобігання травмуванню користувача чи інших осіб. Чітко їх дотримуйтесь.

Прочитавши цей посібник, зберігайте його у надійному місці для довідки у майбутньому.

Перш ніж використовувати пристрій, прочитайте усі інструкції.

Як і будь-яке обладнання, яке використовує електроенергію і має рухомі деталі, цей виріб може становити небезпеку. Щоб безпечно використовувати пристрій, ознайомтеся з його роботою і будьте обережні під час його експлуатації.

Важливі застереження з техніки безпеки



ПОПЕРЕДЖЕННЯ: Щоб зменшити ризики займання, ураження електричним струмом або отримання користувачем травми при користуванні цим приладом, дотримуйтесь основних заходів безпеки, включаючи наступні:

Не дозволяйте дітям (чи домашнім тваринам) гратися на вашій пральній машині або усередині неї. Двері пральної машини не легко відкрити зсередини, і діти можуть серйозно травмуватися, якщо опиняться в пастці усередині машини.

Ця машина не призначена для використання людьми (включаючи дітей) зі зменшеними фізичними, сенсорними або розумовими здатностями, або з недовіком досвіду й знань, якщо вони користуються цією машиною не під наглядом чи не під керівництвом особи, відповідальної за їхню безпеку.

Стежте за дітьми, щоб гарантувати, що вони не грають із машиною.

Для використання в Європі: Цей пристрій можуть використовувати діти, старші 8 років, і особи з обмеженими фізичними, сенсорними чи розумовими можливостями або особами, які не мають достатнього досвіду чи знань, якщо вони перебувають під наглядом відповідальної за їхню безпеку особи або навчені безпечно користуватися пристроєм, а також усвідомлюють усі ризики. Слідкуйте, щоб діти не гралися пристроєм. Слідкуйте, щоб діти не чистили і не обслуговували пристрій без нагляду.

Якщо шнур живлення буде пошкоджено, він має бути замінений виробником, його агентом з обслуговування або іншим кваліфікованим спеціалістом, щоб уникнути небезпеки враження електричним струмом.

Цей прилад має розташовуватися так, щоб забезпечити доступ до шнуру живлення, кранів водопостачання та дренажних трубок.

Якщо ваша модель машини має вентиляційні отвори в основі, слідкуйте, щоб вони не затулялися килимком.

Користуйтеся новими шлангами, які поставляються з цим приладом, користуватися старими шлангами не слід.

УВАГА: Щоб уникнути небезпеки випадкового скидання теплового вимикача, живлення до цього приладу не повинно подаватися через будь-які зовнішні прилади керування живленням, наприклад, через таймер, чи підключеннями до мережі, яка регулярно вмикається і вимикається за допомогою такого приладу.

! ПОПЕРЕДЖЕННЯ: Важливі попередження щодо встановлення

Інсталяція цього приладу повинна виконуватися кваліфікованим техніком або компанією, що надає сервісні послуги.

- Недотримання цієї вимоги може привести до удару електрострумом, запаленню, вибуху, проблемам з функціонуванням виробу або травмі.

Пристрій важкий, тому підіймайте його обережно.

Вставляйте кабель живлення у розетку змінного струму 220 - 240 В / 50 Гц чи з вищими характеристиками та використовуйте її лише для цього пристрою. Не використовуйте кабель-продовжувач.

- Під'єднання до розетки інших пристроїв за допомогою продовжувача може спричинити ураження електричним струмом або пожежу.
- Значення напруги, частоти та струму має відповідати значенню, вказаному в технічних характеристиках пристрою. Недотримання цієї вимоги може спричинити ураження електричним струмом або пожежу. Вставте вилку в розетку, добре зафіксувавши.

Завжди сухою ганчіркою витирайте із роз'ємів і контактів вилки сторонні речовини (наприклад бруд або воду).

- Вийміть вилку та почистіть її сухою ганчіркою.
- Недотримання цієї вимоги може спричинити ураження електричним струмом або пожежу.

Вставляйте штепсель у розетку так, щоб кабель був спрямований на підлогу.

- Якщо неправильно вставити вилку в розетку, це може пошкодити електричні дроти кабелю, що може спричинити ураження електричним струмом або пожежу.

Зберігайте весь пакувальний матеріал подалі від дітей, оскільки він може становити для них небезпеку.

- Якщо дитина одягне на голову упаковку, це може спричинити удушання.

Якщо пристрій, штепсель або кабель живлення пошкоджено, зверніться до найближчого центру обслуговування.

Цей пристрій обов'язково слід належним чином заземлити.

Не заземлюйте пристрій до газової труби, пластмасової водопровідної труби або телефонної лінії.

- Недотримання цієї вимоги може спричинити ураження електричним струмом, займання, вибух або проблеми з пристроєм.
- Не під'єднуйте кабель живлення до розетки без належного заземлення. Заземлення має бути виконано із дотриманням вимог місцевих та державних норм.

Не встановлюйте пристрій поблизу обігрівачів чи займистих матеріалів.

Не встановлюйте пристрій у вологих місцях, місцях, де користуються олією чи мастилом, і брудних місцях; уникайте контакту пристрою з прямими сонячними променями та водою (дощем).

Не встановлюйте пристрій у місцях, для яких характерні низькі температури.

- На морозі трубки можуть потріскати.

Не розміщуйте цю машину в таких місцях, де може бути витік газу.

- Це може привести до удару електрострумом або до загоряння.

Не використовуйте електричний трансформатор.

- Це може привести до удару електрострумом або до загоряння.

Не користуйтеся ушкодженою вилкою живлення, ушкодженим шнуром живлення або настінною розеткою з нещільними контактами.

- Це може привести до удару електрострумом або до загоряння.

Не тягніть за шнур живлення й не згинайте його надмірно.

Не скручуйте й не прив'язуйте шнур живлення.

Не навішуйте шнур живлення на металеві предмети, покладіть якусь важку річ на шнур живлення, укладіть шнур живлення між будь-якими предметами або вкладіть шнур живлення в осередок, розташований в задній стінці машини.

- Це може привести до удару електрострумом або до загоряння.

Не тягніть за шнур живлення, коли витягаєте вилку з розетки.

- Витягаючи вилку з розетки, тримайтеся за вилку.
- Недотримання цієї вимоги може спричинити ураження електричним струмом або пожежу.



УВАГА: Застереження щодо встановлення

Пристрій слід встановлювати так, щоб забезпечити легкий доступ до штепселя.

- Недотримання цієї вимоги може спричинити ураження електричним струмом або займання через витік струму.

Встановлюйте пристрій на рівну та тверду підлогу, яка може витримати його вагу.

- Недотримання цієї вимоги може спричинити сильну вібрацію, рух, шум або проблеми із пристроєм.

Не встановлюйте пристрій у місцях, для яких характерні низькі температури.

- На морозі трубки можуть потріскати.



ПОПЕРЕДЖЕННЯ: Важливі попередження щодо використання

Якщо у пристрої надто багато води, негайно вимкніть подачу води та живлення, після чого зверніться до найближчого сервісного центру.

- Не торкайтеся вилки мокрими руками.
- Недотримання цієї вимоги може спричинити ураження електричним струмом.

Якщо від машини йде якийсь дивний шум, запах паленого або дим, негайно відключіть вилку живлення й зв'яжіться з найближчим до Вас сервісним центром.

- Недотримання цієї вимоги може спричинити ураження електричним струмом або пожежу.

У випадку витоку газу (такого як пропан, зріджений нафтовий газ і т. і.) негайно провентильуйте приміщення, не торкаючись вилки живлення. Не торкайтеся машини або шнура живлення.

- Не включайте вентилятор.
- Іскра може привести до вибуху або пожежі.

Не дозволяйте дітям гратися у або на пральній машині. Утилізуючи пральну машину, зніміть важіль її дверцят.

- Якщо дитина застрягне у пральній машині, вона може задушитися.

Переконайтеся, щоб впакування (губка, пінопласт), що прикріплене до підстави пральної машини, було вилучене перш, ніж Ви почали користуватися машиною.

Не періть білизну, забруднену бензином, гасом, бензолом, розчинником, спиртом або іншими легкозаймистими чи вибухонебезпечними речовинами.

- Це може призвести до ураження електричним струмом, пожежі або вибуху.

Не докладайте сили, відкриваючи дверцята пральної машини, коли вона працює (прання за високої температури/сушіння/відтискання).

- Через витікання води із пральної машини можна обпектися. Крім того, підлога стане слизькою. Це може призвести до травмування.
- Якщо відкривати дверцята, докладаючи надмірних зусиль, можна пошкодити пристрій або травмуватися.

Не суньте руку під пральну машину, коли вона працює.

- Це може призвести до травмування.

Не торкайтеся вилки мокрими руками.

- Це може призвести до ураження електричним струмом.

Не вимикайте пристрій, виймаючи вилку під час його роботи.

- Повторне під'єднання вилки до розетки може спричинити появу іскри, що може призвести до ураження електричним струмом або виникнення пожежі.

Не дозволяйте дітям або немічним особам користуватися пральною машиною без належного нагляду. Не дозволяйте дітям залазити у або на пристрій.

- Нехтування цією вимогою може спричинити ураження електричним струмом, опіки або травмування користувача.

Не підсовуйте свою руку або будь-яку металеву річ під пральну машину під час її роботи.

- Це може призвести до травмування.

Не від'єднуйте пристрій від розетки, тягнучи за кабель живлення. Завжди беріться за штепсель і виймайте його з розетки прямо.

- Пошкодження кабелю живлення може спричинити коротке замикання, займання та/або ураження електричним струмом.

Не намагайтеся ремонтувати, розбирати або переладжувати машину самостійно.

- Не використовуйте інші запобіжники (наприклад, мідні чи сталеві дроти тощо), аніж стандартний запобіжник.
- Якщо пристрій потребує ремонту чи перевстановлення, зверніться до найближчого центру обслуговування.
- Недотримання цієї вимоги може спричинити ураження електричним струмом, займання, проблеми із пристроєм або травмування користувача.

Якщо шланг подачі води нещільно прилягатиме до крана, а в пристрої буде надто багато води, вийміть вилку з розетки.

- Недотримання цієї вимоги може спричинити ураження електричним струмом або пожежу.

Виймайте вилку з розетки під час грози або якщо плануєте тривалий час не користуватися пристроєм.

- Недотримання цієї вимоги може спричинити ураження електричним струмом або пожежу.

Якщо у прилад потрапили сторонні предмети, відключіть його від живлення і зверніться до найближчого центру обслуговування Samsung.

- Це може привести до удару електрострумом або до загоряння.

УВАГА: Застереження щодо використання

Якщо пральну машину забруднено (наприклад засобом для прання, брудом, залишками їжі тощо), вийміть штепсель із розетки та почистьте її м'якою вологою ганчіркою.

- Недотримання цієї вимоги може спричинити знебарвлення, деформацію, пошкодження та іржавіння.

Від сильного удару скло спереду пристрою може розбитися. Користуйтеся пристроєм обережно.

- Розбитим склом можна травмуватися.

Після припинення подачі води або повторного під'єднання шланга подачі води повільно відкривайте кран.

Повільно відкривайте кран після тривалої перерви у використанні.

- Тиск повітря у шлангу подачі води або водопровідній трубі може пошкодити пристрій або спричинити витікання води.

Якщо під час роботи пристрою витікає вода, встановіть причину витікання.

- Якщо пральна машина працює, коли в ній надто багато води через проблеми зі зливом, це може спричинити ураження електричним струмом або займання.

Завантажуйте білизну у пральну машину повністю, щоб не притиснути її дверцятами.

- Якщо притиснути білизну дверцятами, можна пошкодити пральну машину, саму білизну або спричинити витікання води.

Вимкніть подачу води до пральної машини, коли пристрій не використовується.

Гвинти на з'єднувачі шланга подачі води має бути закріплено належним чином.

- Недотримання цієї вимоги може спричинити пошкодження майна або травми.

Слідкуйте, щоб гумовий ущільнювач і скло передніх дверцят не забруднилися сторонніми речовинами (наприклад, пилом, нитками, волоссям тощо).

- Якщо прищемити сторонні речовини дверцятами чи не щільно закрити дверцята, це може призвести до витікання води.

Перед тим, як вмикати пристрій, відкрийте кран і перевірте, чи добре зафіксовано з'єднувач шланга подачі води та чи не витікає вода.

- Якщо гвинти або з'єднувач шланга подачі води погано закріплено, це може спричинити витікання води.

Куплений вами виріб призначений тільки для домашнього використання.

Використання для бізнес-потреб вважається використанням не за призначенням. У такому випадку цей виріб не буде покриватися стандартною гарантією компанії Samsung, крім того компанія Samsung не несе відповідальності за несправності та пошкодження, якщо вони виникнуть внаслідок такого неправильного використання.

Не ставьте на пристрій та не кладіть на нього предмети (наприклад, білизну, запалені свічки, цигарки, посуд, хімічні речовини, металеві предмети тощо).

- Це може спричинити ураження електричним струмом, пожежу, проблеми із пристроєм або травми.

Не розпилюйте на пристрій летких речовин, наприклад інсектицидів.

- Окрім завдання шкоди здоров'ю, використання летких речовин може спричинити ураження електричним струмом, займання або проблеми із пристроєм.

Не ставте біля пральної машини предмети, які є джерелом електромагнітного випромінювання.

- Це може призвести до травмування через збій у роботі пристрою.

Вода, злита під час прання за високої температури або сушіння, гаряча. Уникайте контакту з нею.

- Це може спричинити опіки і травми.

Не періть, не відтискайте та не сушіть водонепроникні сидіння, килими або одяг (*), якщо пристрій не має спеціального режиму для прання цих виробів.

(*): Вовняна постільна білизна, дощовики, жилетки для рибалок, лижні штани, спальні мішки, підгузки, спортивні костюми, чохли для велосипедів, мотоциклів, автомобілів тощо.

- Не періть грубих і твердих килимів навіть за наявності на етикетці позначки пральної машини. Недотримання цієї вимоги може призвести до травмування користувача або пошкодження пральної машини, стіни, підлоги чи одягу через надмірну вібрацію.
- Не періть килимів і килимків із гумовою основою. Гумова основа може відірватися і прилипнути до барабана, а це може спричинити несправність, зокрема проблеми зі зливом води.

Не вмикайте пральну машину, якщо вийнято шухлядку для засобу для прання.

- Недотримання цієї вимоги може призвести до ураження електричним струмом або травмування користувача через витікання води.

Не торкайтеся барабана всередині під час або після циклу сушіння, оскільки він гарячий.

- Це може привести до опіків.

Не встромляйте руку у шухлядку для засобу для прання.

- Можна травмуватися, оскільки пристрій додавання засобу для прання може захопити руку.

Не кладіть у пральну машину інших предметів (наприклад, туфлі, залишки їжі, тварин), аніж тканинні вироби.

- Це може спричинити пошкодження пральної машини, травми або смерть (тварин) через надмірну вібрацію.

Не натискайте кнопки гострими предметами, наприклад шпильками, ножами, нігтями тощо.

- Це може спричинити ураження електричним струмом або травми.

Не періть вироби, забруднені олійками, кремами або лосьйонами, які доступні в магазинах продажу косметики та масажних салонах.

- Недотримання цієї вимоги може спричинити деформацію гумового ущільнювача та витікання води.

Не залишайте металеві предмети, наприклад булавки чи шпильки для волосся, а також відбілювач у барабані на тривалий час.

- Недотримання цієї вимоги може спричинити появу іржі на барабані.
- Якщо барабан почне іржавіти, почистьте його губкою з додаванням нейтрального миючого засобу. Не чистьте барабан металевою щіткою.

Не використовуйте сухих засобів для прання безпосередньо, а також не періть, не полощіть та не віджимайте вироби, на які нанесено сухі засоби для прання.

- Недотримання цієї вимоги може спричинити миттєве загоряння через нагрівання окисленого мастила.

Не використовуйте воду із пристроїв для охолодження/нагрівання води.

- Недотримання цієї вимоги може спричинити проблеми із пральною машиною.

Не використовуйте для пральної машини звичайне мило.

- Якщо воно затвердне та накопичиться у пральній машині, це може спричинити проблеми із пристроєм, знебарвлення, іржавіння і неприємний запах.

Кладіть шкарпетки та бюстгальтери у сітку для прання і періть їх разом з іншими виробами.

Не періть у сітці для прання великі вироби, наприклад постільну білизну.

- Невиконання цієї вимоги може привести до травми через сильні вібрації.

Не користуйтеся затверділими засобами для прання.

- Якщо вони накопичаться у пральній машині, це може спричинити витікання води.

Перевірте, чи усі кишені одягу, який ви збираєтеся прати, порожні.

- Тверді гострі предмети, наприклад монети, шпильки, цвяхи, гвинти чи каміння, можуть призвести до серйозного пошкодження пристрою.

Не періть одяг із великими пряжками, гудзиками чи іншими важкими металевими предметами.

Посортуйте білизну за кольором і стійкістю фарби та виберіть рекомендований цикл прання, температуру і додаткові функції.

- Якщо цього не зробити, це може спричинити втрату кольору і пошкодження тканини.

Пильнуйте, щоб не прищепити дверцятами пальці дитини.

- Інакше можна спричинити ушкодження.

ПОПЕРЕДЖЕННЯ: Важливі попередження щодо чищення

Не чистіть пристрій із безпосереднім нанесенням на нього води.

Не використовуйте сильнодіючі миючі засоби на основі кислоти.

Не чистіть пристрій бензолом, розчинником або спиртом.

- Недотримання цієї вимоги може спричинити знебарвлення, деформацію, пошкодження, ураження електричним струмом або займання.

Перед чищенням або технічним обслуговуванням від'єднуйте пристрій від електромережі.

- Недотримання цієї вимоги може спричинити ураження електричним струмом або пожежу.

Інсталяція

Уважно дотримуйтеся цих вказівок для правильного встановлення пральної машини і уникнення нещасних випадків під час прання.

Що включено

Переконайтеся, що в упаковці є всі частини. Якщо у вас є проблема з пральною машиною або її вузлами, контакуйте до місцевого центра підтримки Samsung або до продавця.

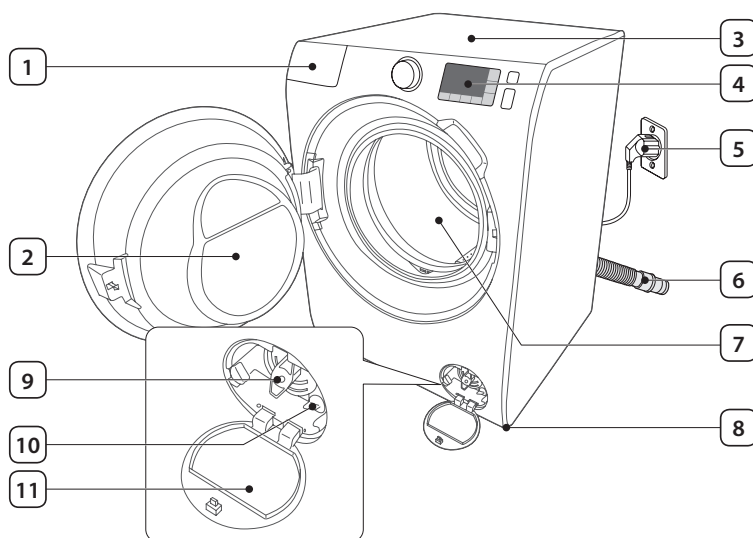

1	Відділення для засобів для прання
2	Дверцята
3	Верхня частина
4	Панель керування
5	Роз'єм кабелю електроживлення
6	Дренажний шланг
7	Барабан
8	Ніжки з можливістю регулювання
9	Фільтр для сміття
10	Аварійна зливна трубка
11	Кришка фільтра



Гайковий ключ



Заглушки болта

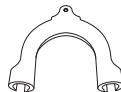

Фіксатор шланга



Фіксатор заглушки



Шланг подачі холодної води



Шланг подачі гарячої води



Контейнер для рідкого прального засобу

- **Заглушки отворів для болтів** : Кількість заглушок для отворів під болти залежить від моделі (3~6 заглушок).
- **Шланг подачі гарячої води** : Тільки придатні моделі.
- **Контейнер для рідкого прального засобу** : Тільки придатні моделі.

Вимоги по інсталяції

Електричне живлення та заземлення

- Потрібний плавкий запобіжник або автоматичний вимикач 220-240 В змінного струму / 50 Гц
- Використовуйте окремий ланцюг живлення лише для пральної машини

Для забезпечення належного заземлення пральна машина поставляється з кабелем живлення, який має заземлюючий рознімач з трьома електродами. Рознімач використовується з належним виходом живлення, який має заземлення.

Якщо ви не впевнені у якості заземлення, зверніться до перевірки кваліфікованим електриком або сервіс спеціалістом.

Не розбирайте рознімач живлення, який поставляється з пральною машиною. Якщо вихід живлення не підходить до рознімача, зверніться до кваліфікованого електрика або встановіть потрібний вихід живлення.



ПОПЕРЕДЖЕННЯ

- НЕ ВИКОРИСТОВУЙТЕ електричний подовжувач.
- Використовуйте лише той кабель живлення, який постачається з пральною машиною.
- НЕ підключайте провід заземлення до пластикових трубопроводів, газопроводів або труб подачі гарячої води.
- Неправильно підключені лінії заземлення можуть спричинити електричну травму.

Джерело водопостачання

Належний тиск води для даної пральної машини становить від 50 до 800 кПа. Тиск води менше ніж 50 кПа може спричинити не повне перекриття водяного клапану. Або це може привести до більшого часу наповнення барабану, та відключення пральної машини. Водопровідні крани повинні бути на відстані до 120 см від задньої стінки пральної машини, щоб шланги подачі води досягали пральної машини.

Зменшити ризик протічки

- Зробити водяні крани легко доступними.
- Закривайте крани, коли машина не використовується.
- Регулярно перевіряйте, чи немає витоків води у місцях кріплення шлангів подачі води.



УВАГА: Перед тим, як використовувати пральну машину вперше, перевірте, чи не протікають з'єднання водопровідних кранів і клапанів.

Дренажна система

Самсунг рекомендує встановлення стояка зливу на висоті 65см. Зливний шланг повинен бути зажатий хомутом на зливному стояку, і зливний стояк повинен повністю покриватися зливним шлангом.

Підлога

Для забезпечення якомога кращої роботи пральну машину слід встановити на твердій підлозі. Дерев'яну підлогу може знадобитися укріпити, щоб зменшити вібрування та/або незбалансоване навантаження. Килими та м'який настил не є стійкими до вібрування, і тому пральна машина може дещо зміщуватися під час циклу відтискання.



УВАГА: НЕ встановлюйте пральну машину на платформі чи ненадійно закріпленій конструкції.

Температура води

Не встановлюйте пральну машину у місцях, де вода може замерзати, оскільки у правльній машині завжди залишається певна кількість води у водяних клапанах, насосах, та / або у шлангах. Вода, яка замерзла у з'єднувальних вузлах, може бути причиною пошкодження ремнів, насоса та інших компонентів пральної машини.

Встановлення у ніші чи шафці

Мінімальна відстань від пральної машини до інших об'єктів для безпечної роботи:

З боків	25 мм	Позаду	50 мм
Вгорі	25 мм	Вгорі	500 мм

Якщо поруч із пральною машиною встановлено сушарку, перед нішею чи шафкою має бути принаймні 500 мм незаблокованого простору. Сама по собі пральна машина не потребує спеціальної відкритого простору.

Поетапна інсталяція

ЕТАП 1 - Вибір місця розміщення

Вимоги до розміщення:

- Тверда рівна поверхня без коврового покриття або підлоги, яка може перешкоджати вентиляції
- у відсутності прямого сонячного освітлення
- кімната, достатня для вентиляції та розміщення кабелів та шлангів
- Температура навколишнього середовища повинна бути завжди вищою за температуру замерзання (0°C)
- подалі від джерел тепла

ЕТАП 2 - видалення транспортних болтів

Розпакування упаковки та видалення всіх транспортних болтів.

1. Прослаблення всіх транспортних болтів з задньої сторони машини з використанням гайкового ключа, який поставляється з машиною.

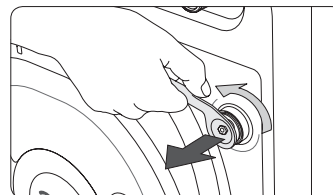

2. Закрити отвори пластиковими заглушками для болтів, що поставляються. Зберегти транспортні болти для майбутнього використання.

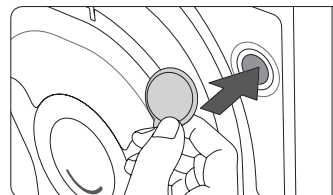

ПОПЕРЕДЖЕННЯ

Упаковочні матеріали можуть бути небезпечними для дітей. Розмістіть всі упаковочні матеріали (пластикові болти, полістирен і таке інше) подалі від можливого доступу для дітей.

Етап 3 – відрегулюйте опору для вирівнювання

1. Акуратно перемістіть пральну машину в місце інсталяції. Надмірне зусилля може пошкодити опору для вирівнювання.
2. Вирівняйте положення пральної машини, викручуючи рукою опору для вирівнювання.

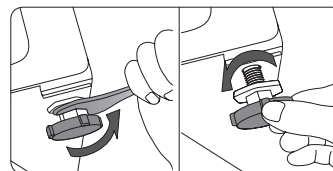

3. Коли вирівнювання буде закінчено, зажміть гайки гайковим ключем.

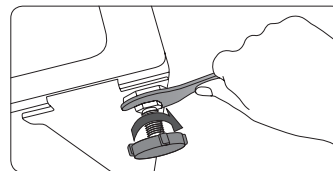

ЕТАП 4 - Підключіть шланг подачі води

Підключіть шланг подачі води до водяного крану.

1. Видаліть перехідник(A) із шланга подачі води (B) .

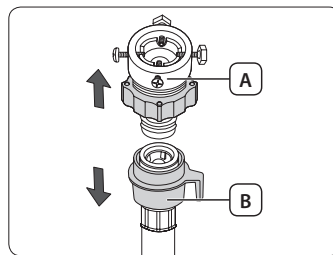

2. Використовуючи гайковерт Філіпс прослабте чотири гайки на перехіднику.

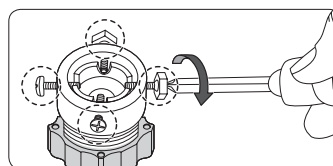

3. Придержуючи перехідник поверніть деталь (C) в напрямі стрілки, щоб прослабити її на 5 мм (*).

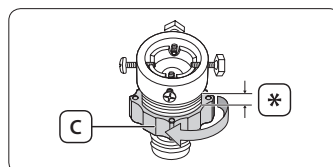

4. Вставте перехідник у водяний кран та зажміть гайки, поки не підніметься перехідник.

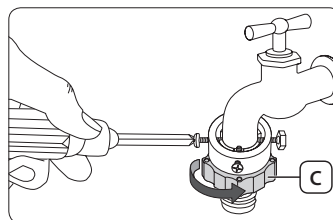

5. Поверніть деталь (C) в напрямі стрілки щоб зажати її.

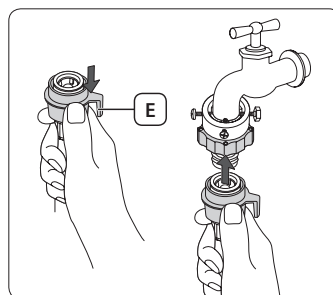

6. Придержуючи вниз деталь E, підключіть шланг подачі води до перехідника. Тепер розблокуйте деталь (E). Шланг фіксується в перехіднику с клацаючим звуком.

7. Підключіть другий кінець шлангу подачі води до вхідного клапану з зворотнього боку пральної машини. Поверніть шланг по часовій стрілці, щоб зафіксувати його.

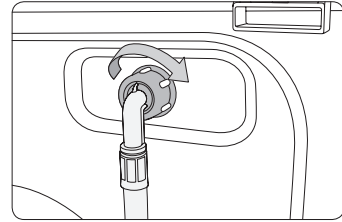

8. Відкрийте водяний кран та перевірте, чи нема будь-яких протічок води у зоні підключення. Якщо є протічка води, повторіть етапи, наведені вище.

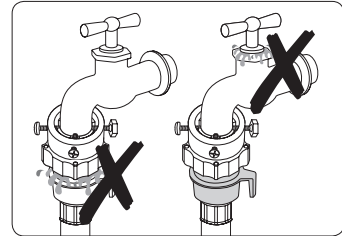

- Якщо використовується водяний кран типу вкручення, підключіть шланг до водяного крану так, як показано.
- Використовуйте добре відомі водяні крани. Якщо кран для потоку має прямокутну форму, або занадто великий, вийміть проміжне кільце перед тим, як вставити перехідник у водяний кран.

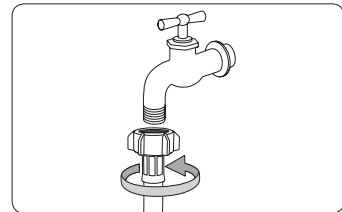

ПОПЕРЕДЖЕННЯ

При наявності протічки води зупиніть машину, та контакуйте до сервісного центра Samsung. У іншому випадку це може привести до ураження струмом.



УВАГА

Не розтягуйте з силою гнучкі шланги подачі води. Якщо шланг занадто короткий, замініть його на більш довгий, стійкий до високого тиску, шланг.



- Під'єднавши шланг подачі води до перехідника, перевірте, чи правильно він під'єднаний, потягнувши його донизу.
- Використовуйте добре відомі крани. Якщо кран має прямокутну форму або занадто великий, вийміть проміжне кільце перед встановленням крану у перехідник.

Для моделей, що мають додатковий вхідний патрубок для гарячої води:

1. Підключіть червоний кінець шлангу подачі гарячої води до входу гарячої води ззаду пральної машини.
2. Підключіть другий кінець шлангу подачі гарячої води до крану гарячої води.

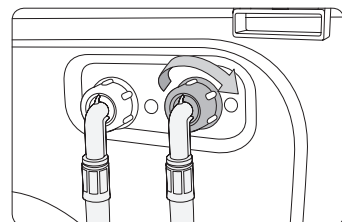

Аква шланг (тільки для моделей, які його використовують)

Аква шланг попереджує користувача про ризик протічки води. Цей шланг відчуває протічку води і по центру **повертається індикатор (А)** на червоний колір при наявності протічки.

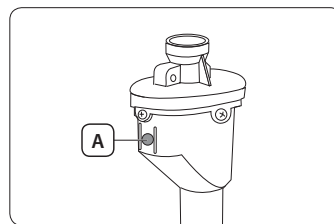

ЕТАП 5 - Встановлення зливного шлангу

Зливний шланг може бути позиційовано у три способи:

По верху краю водяної ванни

Зливний шланг повинен позиціонуватися на висоті між 60 см та 90 см (*) від підлоги. Для того, щоб зафіксувати прогин зливного шлангу, використуйте **пластикову направляючу для шлангу (А)**. Закріпіть пластикову направляючу до стіни за допомогою гачка, щоб забезпечити стабільний злив.

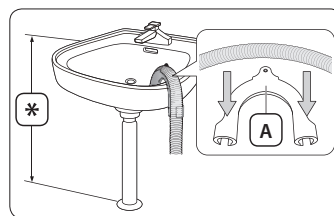

В горловину труби зливу

Зливна труба повинна бути вище горловини сифону, так, щоб кінець зливної трубки був вище підлоги не менше, ніж на 60 см.

В зливну трубу

Зливна труба повинна бути висотою між 60 см і 90 см (*). Бажано використовувати вертикальну трубку висотою 65 см. Пересвідчитися, що зливна трубка під'єднана до зливного стояка під кутом.

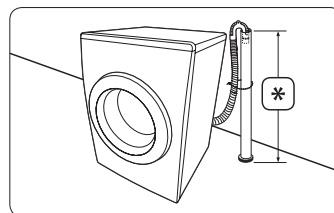

Вимоги до зливного стояка:

- Мінімальний діаметр 5 см
- Можливість зливу – щонайменше 60 л води за хвилину

ЕТАП 6 – вмикання пральної машини

Підключіть кабель живлення до настінної електричної розетки з напругою 220-240В / 50Гц, захищеною плавким запобіжником або автоматичним вимикачем. Тоді натисніть кнопку **Живлення**, щоб увімкнути пральну машину.

Перед початком роботи

Початкові налагодження

Проведення режиму калібровки (рекомендується)

Пральна машина Samsung визначає вагу білизни автоматично. Для більш точного вимірювання після встановлення слід виконати режим налаштування. Виконайте режим налаштування, дотримуючись дій нижче.

1. Вийміть білизну чи будь-який інший вміст із пральної машини та вимкніть її.
2. Нажміть кнопку **Живлення** і відпустіть її, а далі нажміть **Температура (Температура)** і **Отсрочка (Відкладення завершення)** кнопку одночасно. Далі машина почне працювати.
3. Натисніть кнопку **Пуск/Пауза**, щоб активувати "Режим налаштування".
4. Барабан повертатиметься за годинниковою стрілкою та проти неї приблизно протягом 3 хвилин.
5. Після завершення режиму "Режим налаштування" на дисплеї з'явиться індикація "END(En)" (Кінець), а машина автоматично вимкнеться. Тепер пральною машиною можна користуватися.

Вказівки щодо білизни

ЕТАП 1 - Категорія

Категорія білизни згідно цих критеріїв:

- **Символи догляду за виробом на етикетці:** Розділіть речі з бавовни, мішаної тканини, синтетичних матеріалів, шовку, вовни та віскози.
- **Колір:** Розділіть білі і кольорові речі.
- **Розмір :** Закладка барабана пральної машини білизною різного розміру покращує якість прання.
- **Чутливість :** Прання делікатних виробів, таких як чисті нові шерстяні вироби, занавіски та шовкові тканини, проводиться окремо з використанням опції Легкое глаjenje (Легке прасування). Перевірте етикетки на виробках, що підлягають пранню.



Перед початком прання переконайтеся, що характеристики виробів на етикетках, тип виробів, відповідають режиму прання.

ЕТАП 2 – перевірка кишені

Вийміть всі речі з кишеней білизни, яка підлягає пранню.

- металічні предмети, такі як монети, закладки, пряжки на одязі, можуть пошкодити інші вироби, які будуть пратися, а також барабан машини.

Застібніть одяг на кнопки та виверніть навиворіт.

- розстебнуті застібки типу змійка на штанах та кофтах під час прання можуть пошкодити барабан пральної машини. Застібки повинні бути застебнуті та зафіксовані нитками (шнурками).
- одяг з довгими шнурками може переплутатись з іншими речами. Перед пранням шнурки слід зв'язати.

ЕТАП 3 – використання сітки для прання

- бюстгалтери (які можна прати водою) повинні пратись у сітках для прання. Металеві частини бюстгалтерів, корсажу під час прання можуть прориватися назовні та пошкоджувати інші речі.
- Маленькі легенькі речі, наприклад шкарпетки, рукавиці, панчохи і хусточки, можуть застрягати навколо дверцят. Кладіть їх у спеціальну сітку для прання.
- Не періть сітки для прання без закладки інших речей. Це може бути причиною ненормальної вібрації, яка може призвести до руху пральної машини та до аварії.

ЕТАП 4 – попереднє прання (при необхідності)

Додавайте опцію попереднього прання з протеїн-детергентом до вибраного курсу прання, якщо пранню підлягають дуже забруднені речі з cottonu.

ЕТАП 5 - Визначення величини загрузки

Не завантажуйте пральну машину зверх норми або таким речами, які не можуть пратися належним чином. Для визначення норми завантаження та типу речей див. стор. 25.



Для прання постільної білизни або постільних укривал час прання може бути подовжений, або можна зменшити кількість обертів барабану. Для прання постільної білизни або укривал рекомендується максимальна швидкість обертів 800 об/хв та максимальна загрузка 2 кг або менше.



УВАГА: Якщо барабан з речами для прання розбалансовано, та на дисплеї з'являється код несправності "UE", перезавантажте речі в барабані більш рівномірно. Незбалансоване завантаження призводить до зменшення обертів.

ЕТАП 6 – Використання належного прального засобу

Тип детергенту залежить від типу матеріалу (котон, синтетіка, делікатні речі, вовна), кольору, температури прання, а також від величини забруднення. Завжди використовуйте засіб для прання із низьким рівнем піноутворення, розроблений для автоматичного прання.



- Виконуйте вказівки виробників пральних засобів, заснованих на вазі заватажених речей для прання, величині забруднення, а також жорсткості води у даній місцевості. Якщо ви не впевнені в жорсткості води у даній місцевості, контакуйте з місцевими органами контролю води.
- Не використовуйте пральні засоби, які мають тенденцію до затвердіння. Такий детергент залишається після прання у пральній машині, блокуючи злив води.



УВАГА: Для прання вовняних виробів використовуйте тільки нейстральні рідкі миючі засоби. Порошкові пральні засоби при пранні вовняних виробів можуть залишатися на речах, які перуться, та знебарвлювати їх.

Інструкція по завантаженню прального засобу в контейнер

У пральній машині розміщено контейнер для прального засобу з трьома секціями: ліва секція – для основного прання, центральна секція – для пом'якшувача тканин, та права секція – для попереднього прання.

①	Секція для попереднього прання
②	Секція для основного прання: порошкові пральні засоби, пом'якшувачі води, агенти для попереднього просочення, відбілюючі засоби та вивідники плям
⊗	Секція для пом'якшувача тканин

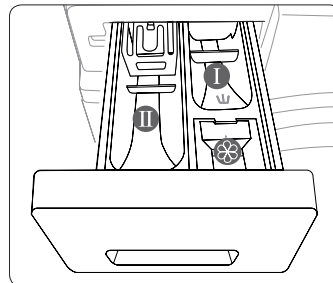

03 ПЕРЕД ПОЧАТКОМ РОБОТИ



УВАГА

- Не відкривайте відсік для пральних засобів під час прання.
- Не використовуйте наступні типи пральних засобів:
 - Типу таблеток або капсул
 - Круглого типу або у вигляді сітки
- Для попередження забруднення відсіку концентровані або високозбагачені агенти (пом'якшувачі або детергенти) повинні попередньо розбавлятися водою перед використанням.

Відсік для пральних засобів розміщується зліва зверху пральної машини.

1. Відкрийте відсік для детергентів, обережно витягуючи його.
2. Помістіть потрібну кількість прального засобу в ліву секцію (②). Для використання рідкого прального засобу дивись керівництво для рідкого засобу нижче.

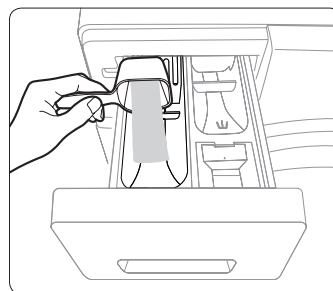

3. Поиістіть належну кількість пом'якшувача тканин у центральну секцію, якщо є необхідність (⊗). Не перевищуйте максимальний рівень (A) завантаження, вказаний міткою у секції.

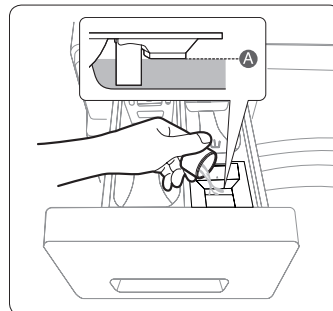

4. Якщо вибрана опція попереднього прання, завантажте належну кількість прального засобу у праву секцію (1).
5. Закрийте відсік для пральних засобів, засунувши його на місце.

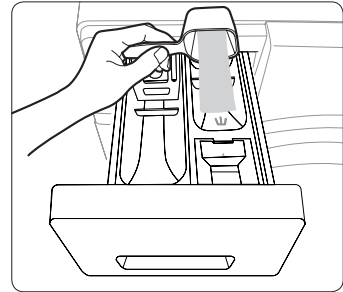

Відсік для рідких миючих засобів (тільки для відповідних моделей пральних машин)

Для використання рідкого прального засобу першим завантажуйте контейнер для **рідких пральних засобів (A)** в основному відсіку для пральних засобів (II). Далі, завантажуйте у контейнер належну кількість прального засобу. Не перевищуйте максимальний рівень, вказаний міткою у контейнері.



УВАГА: Видаляйте контейнер для рідкого прального засобу, якщо використовуєте порошковий засіб.

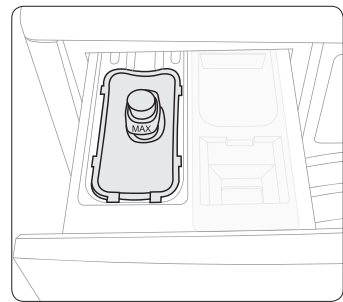

Операції

Панель керування

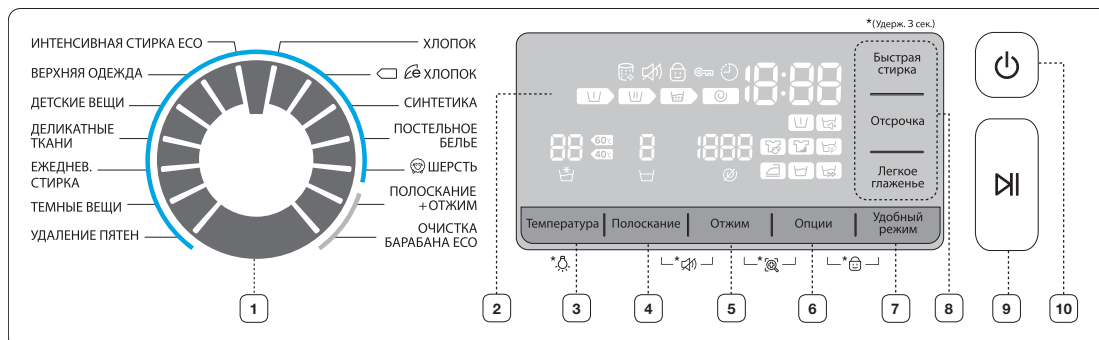

1	Селектор програми прання	Поверніть ручку вибору програми для вибору програми прання.
2	Зона дисплея	На дасплей вказується інформація про залишок часу прання, а також про налаштування програми.
3	Температура (Температура)	Нажміть для вибору температури води для даного циклу прання. Натисніть та утримуйте протягом 3 секунд, щоб увімкнути/вимкнути функцію Підсвітка барабана (Підсвітка барабана).
4	Полоскание (Полоскання)	Нажміть для зміни часу промивки для даного циклу прання. Ви можете вводити час промивки до 5.
5	Отжим (Відтискання)	Нажміть для зміни швидкості обертів для даного циклу прання. <ul style="list-style-type: none"> • Затримка промивки : Останній цикл промивки призупиняється, так що білизна залишається у воді. Для вилучення білизни включайте цикли зливу або відтискання. • Без Віджиму : Після останнього циклу промивки цикл віджиму відсутній.
6	Опции (Додаткові параметри)	Нажміть для вибору опції. Кожний раз, коли ви натискаєте на цю кнопку, вибір опції змінюється у наступній послідовності: Замочування > Інтенсивне прання > Попереднє прання > Замочування + Інтенсивне прання > Замочування + Попереднє прання > Інтенсивне прання + Попереднє прання > Замочування + Інтенсивне прання + Попереднє прання > відкл
7	Удобный режим (Пріоритетний режим)	Натисніть для введення дисплею опції. Є 3 можливі опції, однак багаткратний вибір неможливий.
8	Опції, які часто вибираються	Три часті опції, незалежно доступні, для спрощеного доступу. Для вибору або відміни натисніть відповідну кнопку.
9	▶▶ Пуск/Пауза	Натисніть старт або стор для роботи.
10	⏻ Живлення	Натисніть для включення / виключення пральної машини.

Спрощені етапи для старту

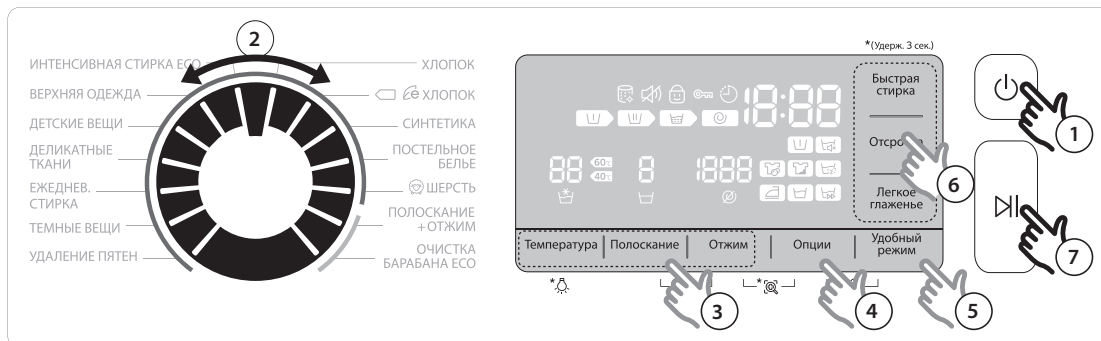

1. Натисніть кнопку **Живлення** для включення пральної машини.
2. Поверніть ручку вибіру програми для вибіру.
3. Зміна установки програми прання (**Температура (Температура)**), **Полоскание (Полоскання)**, і **Отжим (Відтискання)**), при необхідності.
4. Щоб додати опцію натисніть кнопку **Опции (Додаткові параметри)** повторно, поки не з'явиться іконка потрібної опції.
5. Щоб вибрати найбільш бажаний режим натисніть кнопку **Удобный режим (Пріоритетний режим)** декілька раз, поки не з'явиться іконка бажаної опції.
6. Щоб додати більш часту опцію натисніть відповідну кнопку (**Быстрая стирка (Швидке прання)**, **Отсрочка (Відкладення завершення)**, та **Легкое глаженье (Легке прасування)**).
7. Натисніть кнопку **Пуск/Пауза**.

Щоб змінити програму під час роботи





1. Натисніть кнопку **Пуск/Пауза** для зупинки операції.
2. Виберіть інший цикл.
3. Натисніть кнопку **Пуск/Пауза** знову для запуску нового циклу.

Огляд програм прання



Стандартні програми

Програма	Опис та максимальне завантаження (кг)	
ХЛОПОК (БАВОВНА)	<ul style="list-style-type: none"> для бавовни, постільна білизна, настільні укривали, нижня білизна, рушники, або сорочки. Час прання та кількість циклів промивки автоматично встановлюються в залежності від завантаження. 	Максимум
 ХЛОПОК (БАВОВНА)	<ul style="list-style-type: none"> Оптимальні характеристики з мінімальним споживанням енергії для бавовни, постільної білизни, настільних укривал, нижньої білизни, рушників або сорочок. 	Максимум
СИНТЕТИКА (СИНТЕТИКА)	<ul style="list-style-type: none"> Для блуз та сорочок з поліестеру (діолану, тревіру), поліаміду (перлон, нейлон), або подібних. 	3,5
ПОСТЕЛЬНОЕ БЕЛЬЕ (ПОСТІЛЬНА БІЛИЗНА)	<ul style="list-style-type: none"> Для постільної білизни, постільних укривал, та таке інше. Для кращого результату прати лише один тип білизни та упевніться, що завантаження барабану менше 2 кг. 	2
ШЕРСТЬ (ВОВНА)	<ul style="list-style-type: none"> Специфічно для бавовняних речей, які можна прати в машині, з завантаженням менше 2,0 кг. Програма для вовни має особливості як делікатне прання та замочування, що попереджує усадку / закрутку волокон вовни. Рекомендується нейтральний пральний засіб. 	2
ИНТЕНСИВНАЯ СТИРКА ECO (ИНТЕНСИВНЕ ЕКО-ПРАННЯ)	<ul style="list-style-type: none"> Низька температура режиму Eco Bubble допомагає зберігати енергію. 	4
ВЕРХНЯЯ ОДЕЖДА (ВЕРХНІЙ ОДЯГ)	<ul style="list-style-type: none"> Багато типів одягу, лижних костюмів, спортивного одягу вироблені з функціональних матеріалів, таких як спандекс, стретч, мікро-фібра 	2
ДЕТСКИЕ ВЕЩИ (ДИТЯЧІ РЕЧІ)	<ul style="list-style-type: none"> Особливістю режиму є високотемпературне прання та додаткова промивка, що забезпечує відсутність залишків прального порошку на речах. 	4
ДЕЛИКАТНЫЕ ТКАНИ (ДЕЛІКАТНІ РЕЧІ)	<ul style="list-style-type: none"> Для легких тканин, бюстгалтерів, тонкої жіночої білизни (шовк) та інших речей, які можуть пратися лише руками. 	2
ЕЖЕДНЕВ. СТИРКА (ЩОДЕННЕ ПРАННЯ)	<ul style="list-style-type: none"> Швидке прання приблизно за годину щоденної білизни типу сорочок та нижньої білизни. 	4
ТЕМНЫЕ ВЕЩИ (ТЕМНІ РЕЧІ)	<ul style="list-style-type: none"> Особливістю є додаткова промивка та зменшений віджим для забезпечення ніжного прання та акуратної промивки. 	4
УДАЛЕНИЕ ПЯТЕН (ВИДАЛЕННЯ ПЛЯМ)	<ul style="list-style-type: none"> Особливістю режиму є цикл просочування для ефективного видалення плям. Під час циклу замочування обертання барабану припиняється. Це не збій системи. 	4
ПОЛОСКАНИЕ+ОТЖИМ (ПОЛОСКАННЯ І ВІДТИСКАННЯ)	<ul style="list-style-type: none"> Особливістю є додаткова промивка після використання пом'якшувача тканин. 	-
ОЧИСТКА БАРАБАНА ECO (ЕКО-ОЧИЩЕННЯ БАРАБАНА)	<ul style="list-style-type: none"> Спеціально для очищення барабану, видалення бруду та бактерій. Запускайте цей режим через кожні 40 циклів прання, не додаючи ані засобу для прання, ані відбілювача. Перевірте, щоб барабан був пустий. Для чищення барабану не використовувати ніяких засобів для прання. 	-

Додаткові параметри

Опція	Опис
 Попереднє прання	<ul style="list-style-type: none"> • Додається один цикл попереднього прання перед основним циклом прання.
 Інтенсивне прання	<ul style="list-style-type: none"> • Для дуже забруднених речей. Робочий час кожного циклу більший, ніж нормального циклу.
 Замочування	<ul style="list-style-type: none"> • Ця опція ефективно видаляє плями з допомогою замочування речей, що підлягають пранню. • При кожному циклі замочування барабан крутиться 1 хвилину, і далі барабан зупиняється на протязі 4 хвилин, заналом 6 раз за 30 хвилин.
- Быстрая стирка (Швидке прання)	<ul style="list-style-type: none"> • Спеціальний режим для менш забруднених речей при завантаженні менше 2кг. • Його тривалість біля 15 хвилин, залежно від умов прання, таких як тиск води, жорсткість води, та / або вибраних додаткових опцій. • Час Швидкого прання збільшується у такій послідовності: Виключено > 15 хв > 20 хв > 30 хв > 40 хв > 50 хв > 60 хвилин • Рекомендована кількість детергенту менше 20г (для завантаження 2кг).
 Отсрочка (Відкладення завершення)	<ul style="list-style-type: none"> • Час на дисплеї відноситься до часу закінчення даного циклу прання . • Ви можете встановлювати час Отсрочка (Відкладення завершення) почасово; більшим, ніж час данного циклу прання. • Час затримки регулюється від 1 години до 19 годин.
 Легкое глаженье (Легке прасування)	<ul style="list-style-type: none"> • Швидкість обертання барабану збільшується для зменшення створення складок на речах . • Встановіть швидкість обертів барабану до 800 об/хв.

Удобный режим (Пріоритетний режим)

Режим	Опис
 Швидкість прання	<ul style="list-style-type: none"> • Це зміни програмних установок для зменшення загального часу прання. • Рекомендоване завантаження барабану для циклу Котон 3 дозволеню Швидкістю прання складає менше 6 кг.
 Еко-прання	<ul style="list-style-type: none"> • Даний режим змінює установки процесу прання для збереження загального споживання електроенергії.
 Тихе прання	<ul style="list-style-type: none"> • Даний режим змінює настройки режиму прання для забезпечення мінімальних шума та вібрації.

Отсрочка (Відкладення завершення)

Ви можете встановлювати для пральної машини якийсь пізніший час закінчення поточного процесу прання.

Це зручно, якщо Вам знадобиться, щоб прання було закінчено до часу вашого повернення додому з роботи.

1. Вибрати програму прання. Далі, при необхідності, змінити установки програми прання.
2. Натискайте кнопку **Отсрочка (Відкладення завершення)** декілька раз для вказівки часу затримки закінчення прання.
3. Натисніть кнопку **Пуск/Пауза**.

Приклад

Ви бажаєте, щоб двогодинний процес прання завершився через 3 години. Для цього вам потрібно додати до поточного процесу прання опцію **Отсрочка (Відкладення запуску)**, встановивши її на 3 години, і натиснути кнопку **Пуск/Пауза** на 2:00 годині дня. Що при цьому відбудеться? Пральна машина почне прання у 3:00 годині дня і закінчить її у 5:00 годин дня. Нижче наведено графік часу для цього прикладу.

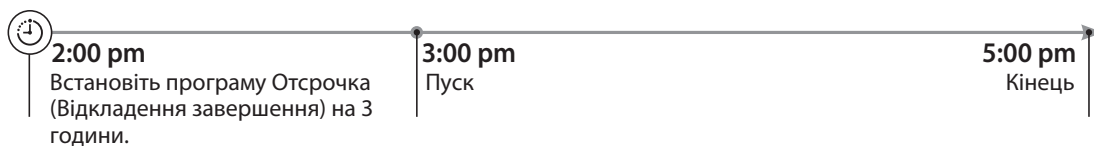

Установки

Замок від дітей

Для попередження інцидентів з дітьми або підлітками функція Блокування від дітей блокує всі кнопки.

- Для активації або відміни режиму Блокування від дітей натисніть та подержіть одночасно кнопки **Опции (Додаткові параметри)** та **Удобный режим (Пріоритетний режим)** на протязі 3 секунд.



Щоб збільшити кількість прального засобу, або змінити завантаження барабана, або для зміни параметри процесу прання при режимі Блокування від дітей ви повинні першим відпустити кнопку Блокування від дітей.

Звук

Придушення або відпускання звуку.

- Для придушення або розблокування звуку натисніть та держіть одночасно кнопки **Полоскание (Полоскання)** та **Отжим (Відтискання)** на протязі 3 секунд.

Освітлення барабану

- Щоб включити або виключити Освітлення барабану натисніть та видержіть кнопку **Температура (Температура)** на протязі 3 секунд.
- Освітлення барабану виключиться автоматично через 5 хвилин.

Технічне обслуговування

Зберігайте пральну машину в чистоті для забезпечення якісних технічних характеристик а збереження терміну служби машини.

Очистка Барабана Есо (Еко-Очищення Барабана)

Регулярно виконуйте даний цикл для очистки барабану та для видалення з нього бактерій.

1. Нажміть кнопку **Живлення** для включення промивки барабану.
2. Поверніть ручку **Перемикач режимів** для вибору програми **Очистка Барабана Есо (Еко-Очищення Барабана)**.
3. Натисніть кнопку **Пуск/Пауза**.



Температура води для програми **Очистка Барабана Есо (Еко-Очищення Барабана)** встановлена на рівні 70°C і не може бути змінена.



УВАГА: Для очистки барабану не використовуйте будь-яких миючих засобів. Хімічні залишки в барабані погіршують якісні характеристики прання.

Нагадування режиму Очищення Барабана Есо (Еко-Очищення Барабана)

Нагадування режиму **Очистка Барабана Есо (Еко-Очищення Барабана)**  відображається на головному екрані кожні 40 циклів прання.

Проведіть цикл **Очистка Барабана Есо (Еко-Очищення Барабана)**. Рекомендується виконувати цикл **Очистка Барабана Есо (Еко-Очищення Барабана)** регулярно.

Коли ви вперше побачите це нагадування, ви можете проігнорувати його та 6 наступних повідомлень.

Починаючи з 7 прання, нагадування не буде з'являтися. Однак, воно знову почне з'являтися на наступних 40 циклах прання.

Smart check

Щоб зробити доступною цю функцію, вам потрібно загрузити програмне забезпечення "Samsung Smart Washer" з Google Play або App Store, та інсталювати його на мобільний телефон з функцією відеокамери. Функція Smart Check була оптимізована для: Серій Galaxy & iPhone (не може підтримуватися для деяких моделей)

1. Натисніть та держіть одночасно кнопки **Отжим (Відтискання)** та **Опции (Додаткові параметри)** на протязі 3 секунд для вводу режиму Smart Check.
 2. Пральна машина почне працювати в режимі само-діагностики; при наявності несправності на дисплеї з'явиться код несправності.
 3. Запустіть програму **Samsung Smart Washer** на вашому мобільному телефоні та закрийте **Smart Check**.
 4. Піднесіть мобільний телефон до дисплею пральної машини так, щоб телефон та дисплей були навпроти один одного. Далі, код несправності буде розпізнано системою автоматично.
 5. Коли код несправності буде розпізнано правильно, система видає детальну інформацію про несправність для подальших дій.
-  Найменування функції, Smart Check, може бути іншим, в залежності від мови.
 - Якщо пральна машина буде відбивати світло на дисплей, система може не розпізнати код несправності.
 - Якщо система не розпізнала послідовно код Smart Check, введіть його вручну на екрані дисплея.

Аварійний злив

У випадку відключення електричного живлення перед тим, як вийняти речі з машини, злийте воду з неї.

1. Вийміть роз'єм силового кабелю з розетки електричного живлення.
2. Обережно натисніть на верхню частину кришки фільтра, щоб відкрити його.

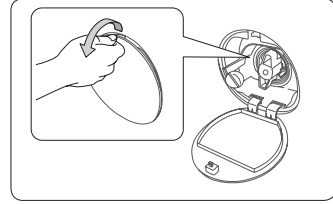

3. Обережно витягніть шланг аварійного зливу води.

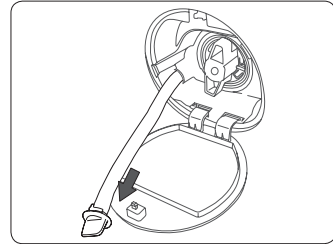

4. Підтримуючи кінець зливного шланга, відкрийте заглушку шланга.

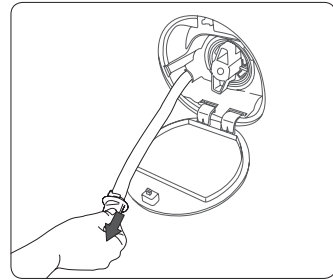

5. Злийте воду в контейнер.
6. Закрийте заглушку на зливному шлангу, і вставте трубку на місце.
7. Закрийте кришку фільтра для води.

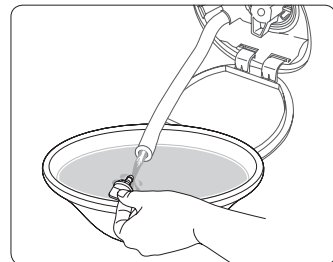

Очистка

Поверхня пральної машини

Використовуйте м'яку тканину разом з неабразивним чистячим засобом. Не поливайте воду поверх пральної машини.

Сітчастий фільтр

Чистіть сітчастий фільтр водою із шланга раз або два на рік.

1. Виключіть пральну машину та вийміть роз'єм з розетки.
2. Перекрийте водяний кран.
3. Прослабте кріплення та відключіть шланг подачі води від машини на її зворотній стороні. Закрийте шланг тканиною, щоб не допустити її виливу із шланга.
4. За допомогою пасатижів витягніть сітчастий фільтр з вхідного отвору клапана.
5. Зануріть сітчастий фільтр глибоко у воду так, щоб був занурений також і різьбовий з'єднувач.
6. Висушіть сітчастий фільтр у затіненому місці.
7. Помістіть сітчастий фільтр на шланг подачі води та розмістіть шланг в його початкове положення.
8. Відкрийте кран подачі води.

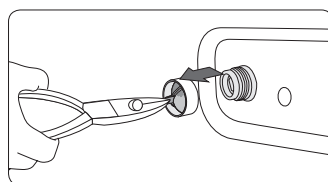
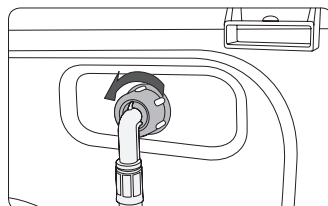

Якщо сітчастий фільтр буде забитий, на дисплеї з'явиться повідомлення з кодом "4E".

Фільтр для сміття

Для попередження забивання рекомендується чистити фільтр для сміття 5 або 6 раз на рік. Забитий фільтр для сміття може зменшити ефект пульсації повітряних бульбашок.

1. Виключіть пральну машину та вийміть роз'єм з розетки.
2. Злийте залишкову воду з машини за інструкцією "Аварійний злив" на сторінці 31.
3. Відкрийте кришку фільтра за допомогою монетки або ключа.
4. Поверніть ковпачок фільтра вліво та злийте воду з нього.
5. Видаліть фільтр для сміття.

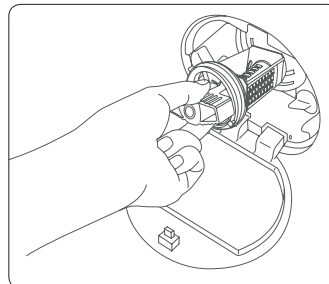

6. Вичистіть фільтр м'якою щіткою. Перевірте, чи не забитий пропелер зливного водяного насосу, який знаходиться в місці розміщення фільтра для сміття.
7. Встановіть на попереднє місце фільтр для сміття та поверніть його ковпачок вправо.

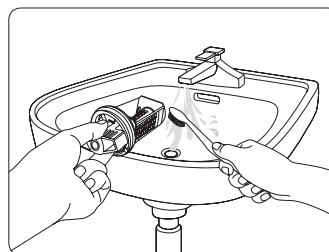

- Щоб безпечно відкрити фільтр, натисніть на нього та поверніть проти часової стрілки. Вигиб на ковпачку фільтра допоможе відкрити ковпачок.
- Щоб безпечно закрити ковпачок фільтра, поверніть його по часовій стрілці. Вигиби на ковпачку при повороті деречать, але це нормально.
- Якщо фільтр для сміття забитий, на дисплеї з'являється повідомлення з кодом "5E".

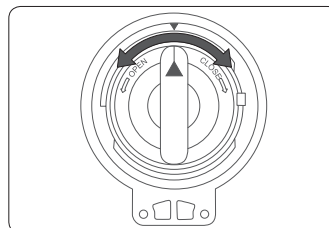

⚠ УВАГА

- Впевніться, що після очистки ковпачок фільтра закритий належним чином. В іншому разі можлива протічка води.
- Впевніться, що фільтр після очистки встановлено так, як потрібно. В іншому разі можлива функціональна відмова або протічка.

Відділення для засобів для прання

1. Притримуючи вниз важіль **вигрузки контейнера (А)**, витягніть контейнер.
2. Видаліть **важіль вигрузки** та контейнер для рідкого засобу для прання з контейнеру для прального засобу.

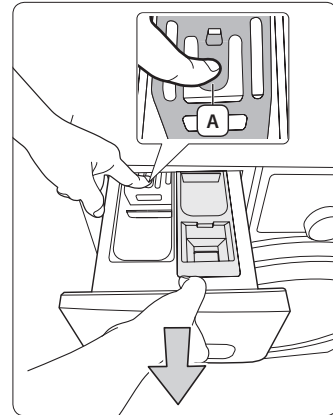

3. Вичістіть компоненти контейнера для прального засобу проточною водою та м'якою щіткою.

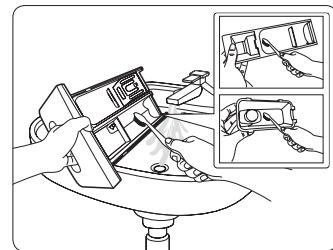

4. Вичістіть проточки контейнера м'якою щіткою.
5. Встановіть на місце **важіль вигрузки (А)** та контейнер для рідкого миючого засобу в контейнер для прального засобу.
6. Вставте контейнер для прального засобу в машину.



-  Для видалення залишків миючих засобів виконайте цикл Полоскание + Отжим (Полоскання + Відтискання) з пустим барабаном.

Відновлення після заморозки

Пральна машина може заморозитись, якщо її температура буде нижче 0°C.

1. Виключіть пральну машину та вийміть роз'єм з розетки.
2. Полийте теплу воду на водяний кран, щоб розморозити шланг подачі води.
3. Від'єднайте шланг для води та зануріть його у теплу воду.
4. Налийте теплої води у барабан та залиште її приблизно на 10 хвилин.
5. Підключіть шланг подачі води до водяного крану.



Якщо промита машина все ще не працює нормально, повторіть вище вказані етапи, поки вона не запрацює.

Не допускайте значного періоду простою машини

Старайтесь не залишати машину не працюючою на значний термін часу.

Якщо є така ситуація, злийте воду з машини та вийміть силовий кабель з розетки.

1. Поверніть ручку Вибір програм на позицію **ПОЛОСКАНИЕ+ОТЖИМ (ПОЛОСКАННЯ + ВІДТИСКАННЯ)**.
2. Вийміть все з барабану та натисніть кнопку **Пуск/Пауза**.
3. Коли цикл закінчиться, перекрийте водяний кран та від'єднайте шланг подачі води.
4. Виключіть пральну машину та вийміть роз'єм з розетки.
5. Відкрийте двері для доступу та вентиляції повітря в барабані.

Усунення несправностей

Контрольні точки

Якщо у вас виникла проблема з пральною машиною, спочатку зверніться до таблиці, наведеної нижче, щоб знайти рішення.

ПРОБЛЕМА	ВИРІШЕННЯ
Пральна машина не запускається	<ul style="list-style-type: none">• Перевірте, чи пральна машина під'єднана до електромережі.• Перевірте, чи дверцята щільно закриті.• Перевірте, чи відкрито водопровідний(і) кран(и).• Перевірте, чи натиснуто кнопку Пуск/Пауза.
Машина не наповнюється або недостатньо наповнюється водою	<ul style="list-style-type: none">• Повністю відкрийте кран подачі води.• Перевірте, чи не замерз шланг подачі води.• Розпряміть шланги подачі води.• Почистьте фільтр на шлангу подачі води.
Засіб для прання залишається у відповідному відділенні після завершення циклу прання	<ul style="list-style-type: none">• Перевірте, чи достатній тиск води.• Перевірте, чи засіб для прання додано у центральний відсік.
Машина вібрує або працює надто шумно	<ul style="list-style-type: none">• Перевірте, чи машину встановлено на рівну поверхню. Якщо поверхня нерівна, відрегулюйте ніжки пральної машини, щоб вирівняти пристрій.• Перевірте, чи вийнято болти, які використовувались для транспортування.• Перевірте, чи машина не торкається інших предметів.• Перевірте, чи білизну завантажено рівномірно.
Пральна машина не зливає воду та/або не виконує віджим	<ul style="list-style-type: none">• Розпряміть дренажний шланг. Усуньте згини чи звивини на шлангу.• Перевірте, чи фільтр для сміття не заблоковано.
Дверцята не відкриваються.	<ul style="list-style-type: none">• Дверцята неможливо відкрити упродовж 3 хвилин після завершення роботи чи вимкнення живлення.

Якщо проблема залишилась, зверніться до місцевого центру Samsung.

Інформаційні коди

Якщо є відмова пральної машини, ви можете бачити код несправності на дисплеї. Перевірте інформацію, наведену в таблиці нижче.

КОД ПОМИЛКИ	ВИРІШЕННЯ
dE	<ul style="list-style-type: none">Перевірте, чи дверцята щільно закриті.Переконайтеся, що білизна не затиснулася дверима.
4E	<ul style="list-style-type: none">Перевірте, чи відкрито кран подачі води.Перевірте тиск води.Почистьте сітчасті фільтри шланга подачі води.
5E	<ul style="list-style-type: none">Почистьте фільтр для сміття.Перевірте, чи правильно встановлено дренажний шланг.Почистьте сітчастий фільтр шланга подачі води.
UE	<ul style="list-style-type: none">Білизну завантажено нерівномірно. Перерозподіліть завантаження. Якщо потрібно випрати лише одну річ, наприклад халат чи джинси, останній етап відтискання може бути незадовільним, і на дисплеї з'явиться повідомлення про помилку "UE".
cE/3E	<ul style="list-style-type: none">Зателефонуйте у службу технічного обслуговування.
Sd/Sud	<ul style="list-style-type: none">Це з'являється, коли утворюється надто багато піни. Це також відображується на дисплеї при видаленні піни. Коли її видалення закінчується, поновлюється нормальний цикл. (Це один з нормальних процесів роботи. Це сприймається як помилка, щоб запобігти помилкам, які не розпізнаються.)
Uc	<ul style="list-style-type: none">Якщо напруга електроживлення буде нестабільною, то пральна машина зупиниться, щоб захистити свою електричну систему.Після того, як напруга електроживлення стане нормальною, цикл прання автоматично відновиться.

Якщо на дисплеї продовжує з'являтися будь-який код, звертайтеся до місцевого центру Samsung.

Технічні характеристики

Захист навколишнього середовища

























- Цей виріб виготовлено з матеріалів, які підлягають повторній переробці. Щоб утилізувати виріб, дотримуйтесь місцевих норм з утилізації. Відріжте кабель живлення, щоб пристрій неможливо було під'єднати до мережі. Зніміть дверцята, щоб діти і тварини не могли залізти та застрягнути всередині пристрою.
- Не перевищуйте кількість засобу для прання, вказану виробником засобу.
- Використовуйте засоби для усунення плям і відбілювачі перед пранням лише тоді, коли це справді необхідно.
- Заощаджуйте воду і енергію, для цього використовуйте повне завантаження машини (об'єм залежить від вибраної програми).

Заява про відповідність стандартам

Цей пристрій відповідає європейським стандартам з безпеки, Директиві ЕС 93/68 і стандарту EN 60335.

Таблиця символів догляду за тканинами

Подані у таблиці символи є вказівками щодо догляду за одягом. На етикетках зазвичай подаються чотири символи у такій послідовності: прання, відбілювання, сушіння і прасування, а також суха (хімічна) чистка, якщо потрібно. Використання цих символів забезпечує узгодженість між виробниками одягу, як вітчизняними, так і іноземними. Дотримуйтесь вказівок на етикетці, щоб збільшити строк служби одягу та уникнути проблем із пранням.

	Міцна тканина		Можна прасувати за макс. температури 100 °C
	Делікатна тканина		Не можна прасувати
	Можна прати за температури води 95 °C		Можна виконати суху (хімічну) чистку із використанням будь-якого розчинника
	Можна прати за температури 60 °C		Суха чистка можлива лише із використанням перхлориду, очищеного бензину, чистого спирту чи R113
	Можна прати за температури 40 °C		Суха чистка можлива лише із використанням авіаційного палива, чистого спирту чи R113
	Можна прати за температури 30 °C		Не можна використовувати суху чистку
	Можна прати лише вручну		Сушити на горизонтальній поверхні
	Лише суха (хімічна) чистка		Можна повісити для сушіння
	Можна відбілювати в холодній воді		Сушити на вішаку для одягу
	Не відбілювати		Можна сушити в сушарці за нормальної температури
	Можна прасувати за макс. температури 200 °C		Можна сушити в сушарці за зниженої температури
	Можна прасувати за макс. температури 150 °C		Не можна сушити в сушарці

Технічні характеристики

ТИП		ПРАЛЬНА МАШИНА З ПЕРЕДНІМ ЗАВАНТАЖЕННЯМ		
РОЗМІРИ	WW90H7410E*		WW80H7410E*	
	Ш600мм X Г600мм X В850мм			
ТИСК ВОДИ	50 кПа~ 800 кПа			
ОБ'ЄМ ВОДИ	54 л		48 л	
ВАГА НЕТТО	WW90H7410E*		WW80H7410E*	
	73 кг		71 кг	
ОБ'ЄМ ЗАВАНТАЖЕННЯ ДЛЯ ПРАННЯ І ВІДЖИМУ	WW90H7410E*		WW80H7410E*	
	9,0 кг		8,0 кг	
СПОЖИВАННЯ ЕНЕРГІЇ	МОДЕЛЬ		WW90H7410E* / WW80H7410E*	
	ПРАННЯ	220 В		60 Вт
		240 В		60 Вт
	ПРАННЯ І НАГРІВАННЯ	220 В		2000 Вт
		240 В		2400 Вт
	ВІДТИСКАННЯ	МОДЕЛЬ	WW90H7410E* / WW80H7410E*	
		230В	600 Вт	
ЗЛИВ		34 Вт		
ШВИДКІСТЬ ОБЕРТІВ ВІДТИСКАННЯ	МОДЕЛЬ		WW90H7410E* / WW80H7410E*	
	об./хв.		1000	
КЛАС ЗАХИСТУ ВІД УРАЖЕННЯ СТРУМОМ		I		

- Вигляд та технічні характеристики виробу можуть бути змінені без попередження із метою вдосконалення пристрою.

Використовувати за призначенням в нормальних умовах

Рекомендований період: 7 років

Виробник залишає за собою право змінювати дизайн та специфікації без попереднього повідомлення

ЕНЕРГЕТИЧНА ЕФЕКТИВНІСТЬ (МІКРОФІША)

Торговельна марка		SAMSUNG	
Модель		WW90H7410E*	WW80H7410E*
Номінальна завантаженість (кг)		9	8
Клас енергоефективності		A+++	A+++
Енергоспоживання (кВт·г/рік) з урахуванням 220 стандартних циклів прання для програми прання бавовни при температурі 60 і 40 °С при повному та частковому завантаженні з використанням режиму низького споживання енергії (фактичне споживання енергії залежить від використання побутової пральної машини)		151	136
Обсяг споживання електроенергії для стандартної програми прання бавовни* (кВт/год)	при температурі 60 °С при повному завантаженні	0,77	0,66
	при температурі 60 °С при частковому завантаженні	0,67	0,63
	при температурі 40 °С при частковому завантаженні	0,51	0,48
Середньозважена споживча потужність (Вт)	в режимі «вимкнено»	0,45	
	в режимі очікування	10	
Споживання води (л/рік) з урахуванням 220 стандартних циклів прання для програми прання бавовни при температурі 60 і 40 °С при повному та частковому завантаженні (фактичне споживання води залежить від використання побутової пральної машини)		9400	8400
Клас ефективності віджимання за шкалою від G (найменш ефективний) до A (найбільш ефективний)		A	A
Максимальна швидкість обертів барабана (об./хв) для стандартної програми прання бавовни, визначається як мінімальна у результаті порівняння швидкості обертів барабана під час прання при температурі 60 °С при повному завантаженні та температурі 40 °С при частковому завантаженні		1400	1400
Залишковий вміст вологи (%) для стандартної програми прання бавовни, що визначається як максимальний у результаті порівняння залишкового вмісту вологи під час прання при температурі 60 °С при повному завантаженні та температурі 40 °С при частковому завантаженні		44	44
Час виконання стандартної програми прання бавовни (хв.)	при температурі 60 °С при повному завантаженні	270	270
	при температурі 60 °С при частковому завантаженні	250	250
	при температурі 40 °С при частковому завантаженні	230	230
Тривалість режиму очікування (хв.)		8	
Рівень акустичного поширення шуму в повітрі (дБА) за базовим значенням 1 пВт	під час прання бавовни при температурі 60 °С	52	52
	під час віджимання бавовни	74	74
Відомості щодо вбудовування пральної машини		НІ	

 Стандартна програма прання бавовни при температурі 60 і 40 °С є програмою для прання, очищення звичайно забрудненої бавовни і найбільш ефективною для споживання енергії та води

ІНФОРМАЦІЯ ПРО ОСНОВНІ ПРОГРАМИ ПРАННЯ

Модель	Програма	Температура (°C)	Місткість (кг)	Тривалість програми (хвилини)	Залишковий вміст вологи (%)	Споживання води (літрів/цикл)	Споживання енергії (кВт/цикл)
WW90H7410E*	Бавовна	20	4,5	129	50	57	0,40
	 Бавовна	40	4,5	229	44	40	0,51
		60	9,0	269	41	45	0,77
	4,5		249	44	40	0,67	
	Синтетика	40	3,5	139	30	53	0,61
WW80H7410E*	Бавовна	20	4,0	129	50	53	0,38
	 Бавовна	40	4,0	229	44	35	0,48
		60	8,0	269	41	42	0,66
	4,0		249	44	35	0,63	
	Синтетика	40	3,5	139	30	53	0,61

Значення у таблиці були отримані шляхом вимірів, які було проведено згідно Стандартам IEC60456/EN60456.

Фактичні значення будуть залежати від дійсних експлуатаційних умов в яких працює пристрій.

Для нотаток

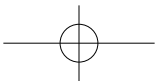
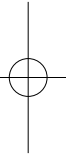
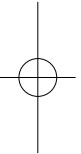
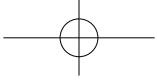



МАЄТЕ ЗАПИТАННЯ АБО ЗАУВАЖЕННЯ?

КРАЇНА	ТЕЛЕФОН	ВЕБ-САЙТ
RUSSIA	8-800-555-55-55	www.samsung.com/ru/support
GEORGIA	0-800-555-555	www.samsung.com/support
ARMENIA	0-800-05-555	www.samsung.com/support
AZERBAIJAN	088-55-55-555	www.samsung.com/support
KAZAKHSTAN	8-10-800-500-55-500(GSM: 7799, VIP care 7700)	www.samsung.com/support
UZBEKISTAN	8-10-800-500-55-500	www.samsung.com/support
KYRGYZSTAN	8-10-800-500-55-500	www.samsung.com/kz_ru/support
TADJIKISTAN	8-10-800-500-55-500	www.samsung.com/support
MONGOLIA	7-800-555-55-55	www.samsung.com/support
UKRAINE	0-800-502-000	www.samsung.com/ua/support (Ukrainian) www.samsung.com/ua_ru/support (Russian)
BELARUS	810-800-500-55-500	www.samsung.com/support
MOLDOVA	0-800-614-40	www.samsung.com/support

Код №: DC68-03403F_UK



WW90H7410E*
WW80H7410E*

Кір жуғыш машина пайдаланушы нұсқаулығы

**Planet
First** 100%
Recycled Paper

Бұл нұсқаулық кітапша 100% қайта өңдеуден өткізуге болатын қағазға басылған.

Мүмкіндіктерді елестетіңіз

Samsung бұйымын сатып алғаныңызға рахмет.
Толыққанды қызмет алу үшін құрылғыңызды мына
жерге тіркеңіз:

www.samsung.com/register



Мазмұны

Қауіпсіздік туралы ақпарат	3
Қауіпсіздік жайында не білуіңіз керек	3
Маңызды қауіпсіздік белгілері	3
Қауіпсіздікке қатысты маңызды ескертулер	4
Орнату	11
Құрамы	11
Орнату талаптары	12
Қадам бойынша орнату	14
Бастаудан бұрын	18
Бастапқы параметрлер	18
Кір жуу бойынша нұсқаулық	19
Кір жуу құралына арналған контейнер нұсқаулығы	21
Операциялар	23
Басқару панелі	23
Бастау үшін қарапайым қадамдар	24
Курсты шолу	25
Параметрлер	28
Техникалық қызмет көрсету	29
Очистка Барабана Есо (Барабанды Эко Тазалау)	29
Smart check	30
Төтенше жағдайда ағызу	31
Тазалау	32
Қатудан кейін қалпына келтіру	35
Ұзақ уақыт пайдаланбай тұруға қарсы күтім	35
Ақауларды жою	36
Бақылау нүктелері	36
Ақпараттық кодтар	37
Техникалық сипаттамалары	38
Қоршаған ортаны қорғау	38
Стандарттарға сәйкестігі туралы хабарлау	38
Киім жапсырмасындағы мәндерді сипаттау	39
Техникалық сипаттамалары	40

Қауіпсіздік туралы ақпарат



Жаңа Samsung кір жуғыш машинаңыз құтты болсын! Осы Нұсқаулықта машинаңызды орнату, пайдалану және оған қызмет көрсету бойынша маңызды ақпараттар бар. Кір жуғыш машинаңыздың көп мүмкіндіктері мен функцияларын толық қолдану үшін, осы пайдаланушы нұсқаулығын оқып шығуға сәл уақыт бөліңіз.

Қауіпсіздік жайында не білуіңіз керек

Жаңа құрылғыңыздың кең ауқымды мүмкіндіктері мен функцияларын қауіпсіз және тиімді пайдалану жолдарын білетініңізге көз жеткізу үшін осы нұсқаулықты мұқият оқып шығыңыз. Нұсқаулықты кейін қарап жүру үшін құрылғыға жақын, сенімді жерде сақтаңыз. Машинаны Пайдалану бойынша нұсқаулықта сипатталған мақсаттарда ғана қолданыңыз. Осы нұсқаулықтағы ескертулер мен қауіпсіздік шаралары мен жағдайларды толық қамтымайды. Кір жуғыш машинаны орнату, оған күтім көрсету және іске қосу барысында сақ болу, қарапайым сақтық шараларын сақтау сіздің жауапкершілігіңізде. Себебі келесі іске пайдалану нұсқаулары әр түрлі үлгілерге арналған, сондықтан кір жуғыш машинаңыздың техникалық параметрлері, осы нұсқаулықта сипатталған үлгілерден сәл өзгеше болуы және ескерту белгілерінің кейбіреуі сіздің құрылғыңызға қатысты болмауы мүмкін. Сұрағыңыз немесе өзіңізді толғандырып жүрген мәселе болса, жақын жердегі қызмет көрсету орталығына хабарласыңыз немесе www.samsung.com веб-сайтынан анықтама және ақпарат алыңыз.

Маңызды қауіпсіздік белгілері

Осы тұтынушы нұсқаулығында қолданылатын белгілер мен таңбалар төмендегілерді білдіреді:

	ЕСКЕРТУ: Қатты жарақат алуға, мерт болуға әкелетін және/немесе мүлікке зиян келтіретін қатерлі жағдайлар не қауіпті әрекеттер.
	АБАЙЛАҢЫЗ: Адам қатты жарақат алатын, және/не мүлікке зиян келтіретін қатерлі жағдайлар не қауіпті әрекеттер.
	ЕСКЕРІМ

Бұл ескерту белгілері өзіңіз және басқа адамдар жарақат алмас үшін берілген.

Бұларды мұқият ұстаныңыз.

Осы нұсқаулықты оқығаннан кейін, кейін қарап жүру үшін сенімді жерге сақтап қойыңыз.

Осы машинаны пайдаланбас бұрын, нұсқаулықты оқып шығыңыз.

Айналатын бөлшектері бар кез келген электр құрылғысы тәрізді, бұл да қатерлі жағдайлар туғызуы мүмкін. Осы құрылғыны қауіпсіз іске қосу үшін, оны іске қолдану және күтім көрсету жолдарымен танысыңыз.

Қауіпсіздікке қатысты маңызды ескертулер



ЕСКЕРТУ: Өрт қаупін, электр тогының соғуы немесе дене жарақаты қаупін азайту үшін негізгі сақтандыруларды орындаңыз, соның ішінде:

Балаларға (немесе үй жануарларына) өзіңіздің кір жуғыш машинаңызда немесе соның ішінде ойнауына жол бермеңіз. Кір жуғыш машинаның есігін іштен ашу өте қиын, сондықтан балалар машинаның ішінде қалып қойса, қатты зақым келуі мүмкін.

Бұл құрылғыны кембағал, сезім мүкістігі бар немесе ақыл-есі кем немесе құрылғыны қолдану тәжірибесі жоқ не қолдана білмейтін адамдар (балаларды қоса алғанда) пайдаланбауға және өз қауіпсіздігін қамтамасыз ететін адамның нұсқауы немесе қадағалауы бойынша ғана пайдалануға тиіс.

Балалардың машинамен ойнамайтындығына сенімді болу үшін оларға қарап жүріңіз.

Еуропада пайдалану үшін: Бұл құрылғыны 8 жасқа толған және одан асқандар ғана қолдануға тиіс және кембағал, сезім жүйесі дамымаған немесе ақыл-есі кем, құрылғыны қолдану тәжірибесі жоқ не қолдана білмейтін адамдар құрылғыны қауіпсіз қолдану, қатерлі жағдайлар туралы нұсқау алса немесе тиісті адамның қадағалауы бойынша пайдалануға тиіс. Балалар құрылғымен ойнамауға тиіс. Балалар үлкендердің қарауынсыз тазалау немесе күтім көрсету жұмыстарын орындамауға тиіс.

Егер жеткізілген сым зақымданған болса, зиянның алдыну алу үшін оны өндіруші, оның қызметтік агенті, ұқсас білікті адам жаңасына ауыстыруы керек.

Бұл құрылғы қуат қосышы, су беру краны және ағызу құбырлары қолжетімді тұратындай етіп орналастырылуы керек.

Желдеткіш саңылаулары табанында орнатылған құрылғылардың саңылауларын кілем бітеп тастамауға тиіс.

Ескі шланг жиынтығын қайта қолданбай, жабдықпен бірге берілетін жаңа шланг жиынтығы пайдаланылуы керек.

АБАЙЛАҢЫЗ: Жылу сөндіргішін байқаусызда зауыттық күйіне келуіне байланысты зиянның алдын алу үшін бұл жабдықты таймер сияқты сыртқы қосқын құралмен бірге немесе құрылғы арқылы тұрақты түрде қосылатын және өшірілетін контурға қосылуы жеткізілмеуі керек.

! ЕСКЕРТУ: Орнатуға қатысты қатаң ЕСКЕРТУЛЕР

Бұл құрылғыны білікті техник немесе қызмет көрсету орталығы орнатуға тиіс.

- Бұл нұсқау орындалмаған жағдайда, электр, өрт, жарылыс қатері орын алуы, өнімге нұқсан келуі не адам жарақат алуы мүмкін.

Бұл ауыр құрылғы, сондықтан көтерген кезде абайлаңыз.

Қорек сымын 220 - 240 В / 50 Гц не бұдан қуатты розеткаға жалғаңыз және розетканы тек осы құрылғы үшін қолданыңыз. Ұзартқышты пайдалануға тыйым салынады.

- Розеткаға ұзартқышты немесе көп-салалы қосқышты пайдаланып басқа құрылғыларды қоссаңыз, электр қатері не өрт шығуы мүмкін.
- Желі кернеуі, жиілік пен тоқ мөндерінің, құрылғының техникалық параметрлеріне сай келетінін тексеріңіз. Бұл талапты орындамау электр тоғының соғуына немесе өртенуге әкеп соғуы мүмкін. Ашаны розеткаға мықтап сұғыңыз.

Қуаттану айырының байланысатын жерінен және байланыс қабатынан бөтен заттарды, мысалы, шаң немесе суды құрғақ матамен сүртіп отырыңыз.

- Ашаны розеткадан суырып, құрғақ шүберекпен тазалаңыз.
- Бұлай істемеген жағдайда, электр қатері орын алуы немесе өрт шығуы мүмкін.

Ашаны қабырғадағы розеткаға, сымын еденді бойлата төсеп қосыңыз.

- Егер ашаны розеткаға кері бағытта сұқсаңыз, қорек кабелінің ішіндегі сымдар бүлініп, нәтижесінде электр қатері орын алуы немесе өрт шығуы мүмкін.

Орам материалдарының барлығын балалардың қолы жетпейтін жерде ұстаңыз, себебі қауіпті болуы мүмкін.

- Егер бала қалтаны басына киіп алса, тұншығып қалуы мүмкін.

Құрылғыға немесе қорек сымына зақым келсе, жақындағы қызмет көрсету орталығына хабарласыңыз.

Бұл машина жерге берік байланысылуы керек.

Машинаны газбен қамтамасыз ету құбыры, су құбырының пластмасса түтігі немесе телефон желісі арқылы жерге байланыстырмаңыз.

- Бұл электр тоғының соғуына, өртенуге, жарылысқа немесе бұйымның жұмыс істемей қалуына әкелуі мүмкін.
- Құрылғының қуат сымын ешқашан жерге дұрыс қосылмаған розеткаға жалғамаңыз және ол жергілікті және мемлекеттік стандарттарға сай болуы керек.

Бұл құрылғыны қыздырғыштың немесе жанғыш заттардың қасына орнатпаңыз.

Бұл құрылғыны ылғалды, майлы немесе шаңды жерге немесе күннің жарығы тура түсетін немесе су (жаңбыр тамшылары) жерге орнатпаңыз.

Бұл құрылғыны төмен температуралы жерге орнатпаңыз.

- Аяз түтіктерді жарып жіберуі мүмкін.

Бұл машинаны газ шығуы мүмкін жерлерге орнатпаңыз.

- Электр қатері орын алуы немесе өрт шығуы мүмкін.

Электр трансформаторын пайдаланбаңыз.

- Электр қатері орын алуы немесе өрт шығуы мүмкін.

Бүлінген ашаны, бүлінген қорек сымын немесе босап қалған розетканы қолданбаңыз.

- Электр қатері орын алуы немесе өрт шығуы мүмкін.

Қуаттану шнурынан ұстап тартпаңыз және қатты майыстырмаңыз.

Қуаттану шнурын бұрамаңыз және байламаңыз.

Қуаттану шнурын темір затқа ілмеңіз, қуаттану шнурына кез келген ауыр затты қоймаңыз, қуаттану шнурын бір заттардың арасына қоймаңыз немесе қуаттану шнурын машинаның артқы қабырғасында орналасқан ұяшыққа қоймаңыз.

- Электр қатері орын алуы немесе өрт шығуы мүмкін.

Ашаны розеткадан қорек сымынан тартып суырмаңыз.

- Ашаны розеткадан, ашаның өзінен ұстап суырыңыз.
- Бұлай істемеген жағдайда, электр қатері орын алуы немесе өрт шығуы мүмкін.

АБАЙЛАҢЫЗ: Орнатуға қатысты ЕСКЕРТУЛЕР

Бұл құрылғыны ашасына қол оңай жететін жерге орнату керек.

- Бұлай істемеген жағдайда, электр тоғы таралып, электр қатері орын алуы не өрт шығуы мүмкін.

Құрылғыны салмағын көтере алатын тегіс және қатты еденнің үстіне орнатыңыз.

- Бұлай істемеген жағдайда, құрылғы дірілдеуі, жылжуы, шуыл шығуы немесе басқа да құрылғыға қатысты ақаулар пайда болуы мүмкін.

Бұл құрылғыны төмен температуралы жерге орнатпаңыз.

- Аяз түтіктерді жарып жіберуі мүмкін.

ЕСКЕРТУ: Пайдалануға қатысты қатаң ЕСКЕРТУЛЕР

Егер құрылғы судың астында қалса, дереу электр және сумен жабдықтау желілерінен ағытыңыз да, жақындағы қызмет көрсету орталығына хабарласыңыз.

- Ашаны дымқыл қолмен ұстамаңыз.
- Бұл нұсқау орындалмаса, электр қатеріне ұрынуыңыз мүмкін.

Егер құрылғыдан тосын шуыл, көңірсіген немесе түтін иісі шықса, ашаны дереу розеткадан суырыңыз да, жақын қызмет көрсету орталығына хабарласыңыз.

- Бұлай істемеген жағдайда, электр қатері орын алуы немесе өрт шығуы мүмкін.

Газ шыққан жағдайда (мысалы, пропан, сұйытылған мұнай газы және т.б.) қуаттану айырын ұстамай бірден бөлмені желдетіңіз. Машинаны немесе қуаттану шнурын ұстамаңыз.

- Желдеткішті қолданбаңыз.
- Жарқыл шығып, жарылыс немесе өртке ұласуы мүмкін.

Балаларға кір жуғыш машинаға шығып не ішіне кіріп ойнауға рұқсат бермеңіз. Сонымен қатар, құрылғыны тастаған кезде, кір жуғыш машинаның есігінің теңгерім құралын алыңыз.

- Балалар құрылғының ішіне қамалып қалса, тұншығып өлуі мүмкін.

Кір жуғыш машинаны қолданар алдында, табанындағы орам материалдарын (жөке, көбікті текше) алыңыз.

Бензин, керосин, бензол, бояу сұйылтқыш, спирт не басқа да тұтанғыш немесе жарылғыш зат сіңген заттарды жумаңыз.

- Электр қатері орын алуы, өрт не жарылыс шығуы мүмкін.

Жұмыс істеп тұрған (жоғары температурада жуу/кептіру/айналдыру) кір жуғыш машинаның есігін күшпен ашпаңыз.

- Кір жуғыш машинадан аққан суға күйіп қалуыңыз немесе еден тайғанақ болып кетуі мүмкін. Нәтижесінде жарақат алуыңыз мүмкін. Бұл жарақаттануға әкелуі мүмкін.
- Есікті күшпен ашқанда құрылғы бұзылуы немесе адам жарақат алуы мүмкін.

Жұмыс істеп тұрған кір жуғыш машинаның астыңғы жағына қолыңызды кіргізбеңіз.

- Нәтижесінде жарақат алуыңыз мүмкін.

Қуаттану айырын су қолмен ұстамаңыз.

- Электр қатеріне ұшырауыңыз мүмкін.

Машина жұмыс істеп тұрған кезде оны өшіру үшін қуаттану айырын суырмаңыз.

- Ашаны қайта розеткаға сұққан кезде жарқыл пайда болып, электр қатері немесе өрт шығуы мүмкін.

Жуғыш затты балалардың немесе әлсіз адамдардың пайдалануына жол бермеңіз. Балаларға құрылғыға шығуға немесе ішіне кіруге рұқсат бермеңіз.

- Электр қатері, күйіп қалуы немесе жарақат алу қаупі бар.

Жұмыс жасап тұрған кір жуғыш машинаның астына қолыңызды немесе темір зат салмаңыз.

- Нәтижесінде жарақат алуыңыз мүмкін.

Құрылғыны ашасынан тартып сөндірмеңіз. Ашаны үнемі қатты ұстап, розеткадан тура суырып алыңыз.

- Қуат сымна зақым келсе, қысқа тұйықталу, өрт және/не электр қатері орын алуы мүмкін.

Машинаны өздігіңізден жөндеуге, бөлшектеп тастауға немесе қайта жасауға тырыспаңыз.

- Стандартты сақтандырғыштан басқа сақтандырғышты (мысалы, мыс, темір орамасы бар т.с.с.) қолданбаңыз.
- Құрылғыны жөндеу немесе қайта орнату қажет болған кезде, жақын жердегі қызмет көрсету орталығына хабарласыңыз.
- Бұлай істемегенде, электр қатері орын алуы, өрт шығуы, өнімге нұқсан келуі немесе адам жарақат алуы мүмкін.

Егер су құятын шүмекке жалғанған су түтігі босап қалып, құрылғы судың астында қалса, ашаны розеткадан суырыңыз.

- Бұлай істемеген жағдайда, электр қатері орын алуы немесе өрт шығуы мүмкін.

Құрылғы ұзақ уақыт қолданыста болмаса немесе найзағай жарқылдап, күн күркіреген кезде құрылғының ашасын розеткадан суырыңыз.

- Бұлай істемеген жағдайда, электр қатері орын алуы немесе өрт шығуы мүмкін.

Егер құрылғыға қандай да бір бөгде зат кіріп кетсе, ашасын розеткадан суырып, ең жақын жердегі Samsung тұтынушыларға қызмет көрсету орталығына хабарласыңыз.

- Электр қатері орын алуы немесе өрт шығуы мүмкін.

АБАЙЛАҢЫЗ: Пайдалануға қатысты ЕСКЕРТУЛЕР

Кір жуғыш машинаны жуғыш зат, шаң, тағам қалдықтары т.с.с. зат ластаса, ашаны розеткадан суырыңыз да, кір жуғыш машинаны дымқыл, жұмсақ шүберекпен тазалаңыз.

- Бұлай істемегенде, құрылғының өңі кетіп, деформациялануы не бүлінуі не тоттануы мүмкін.

Алдыңғы әйнек қатты соққыдан сынып кетуі мүмкін. Кір жуғыш машинаны пайдаланған кезде абай болыңыз.

- Шынысы сынып қалса, жарақат алу қаупі бар.

Су құйылмай қалса немесе су құятын түтікті қайта жалғаған кезде, судың шүмегін баяу ашыңыз.

Судың шүмегін құрылғыны ұзақ уақыт қолданбай барып іске қосқанда байқап ашыңыз.

- Су құятын түтіктегі не су құбырындағы ауаның қысымы, құрылғының бөлшегін зақымдауы немесе су ағып кетуге себеп болуы мүмкін.

Жұмыс істеп тұрғанда су төгілсе, су төгуге қатысты ақаулықтың бар-жоғын тексеріңіз.

- Су төгіліп, құрылғы суда қалған кезде оны іске қоссаңыз, электр қатері орын алуы немесе өрт шығуы мүмкін.

Кірді салған кезде есікке қысылып қалмайтын етіп, кір жуғыш машинаға әбден салу керек.

- Егер кір есікке қыстырылып қалса, киімге немесе кір жуғыш машинаға нұқсан келуі немесе су ағып кетуі мүмкін.

Кір жуғыш машинаны пайдаланбаған кезде суды жауып қойыңыз.

Су құятын түтіктің жалғастырғышының бұрандаларының дұрыс қатайтылғанын тексеріңіз.

- Бұлай істемеген жағдайда, мүлікке зиян келуі не адам жарақаттануы мүмкін.

Резеңке тығыздағыш пен алдыңғы есікті ешбір бөгде зат (мысалы, қоқыс, жіп, шаш т.с.с.) ластап тастамауын қамтамасыз етіңіз.

- Есікке бөгде зат қыстырылып қалса немесе есік толық жабылмаса су ағып кетуі мүмкін.

Судың шүмегін ашыңыз да, су құятын түтік жалғастырғышының әбден қатайтылғанын және құрылғыны қолданар алдында еш су ақпай тұрғанын тексеріңіз.

- Егер су құятын түтік жалғастырғышының бұрандалары босап қалса, су ағып кетуі мүмкін.

Сатып алған құрылғыңыз тұрмыста қолдануға ғана арналған.

Құрылғыны коммерциялық мақсатта пайдалану, көрсетілген мақсатта пайдаланбауға жатады. Бұндай жағдайда, өнім Samsung тарапынан берілетін стандартты кепілдік бойынша қарастырылмайды және дұрыс қолданбау салдарынан орын алған ақау немесе нұқсанға Samsung компаниясы жауапкершілік көтермейді.

Құрылғының үстіне шықпаңыз немесе үстіне зат (мысалы, кір, жанып тұрған шамшырақ, тұтатылған темекі, ыдыс-аяқ, химиялық заттар, темір заттар т.с.с.) қоймаңыз.

- Бұның нәтижесінде электр, өрт қатері орын алып, құрылғыға нұқсан келуі не адам жарақаттануы мүмкін.

Машинаның үстіне инсектицидтер сияқты тез буланатын заттарды шашпаңыз.

- Бұндай заттар адам үшін ғана қауіпті емес, электр қатерін тудыруы, өрт шығаруы немесе құрылғыға нұқсан келтіруі мүмкін.

Электрмагнитті өріс шығаратын заттарды кір жуғыш машинаның қасына қоймаңыз.

- Дұрыс жұмыс істемей, адам жарақат алуы мүмкін.

Жоғары температурамен жуу кезінде төгілген су немесе кептіру циклы ыстық болады. Суға қол тигізбеңіз.

- Күйіп қалуыңыз немесе жарақат алуыңыз мүмкін.

Су өткізбейтін көрпеше, төсем немесе киімдерді (*), құрылғыңызда осындай заттарды жууға арналған арнайы цикл болмаса жумаңыз.

(*): Жүн матадан жасалған төсек жабдықтары, жаңбыр жамылғылары, балықшы күртешесі, шаңғы тебуге арналған шалбар, жол төсек, жаялық, терлеуге, велосипед, мотоцикл, машинаны т.с.с. жабуға арналған жамылғылар.

- Қалың немесе қатты матрацтарды, затбелгісінде “кір жуғыш машинамен жууға болады” деп көрсетілсе де жумаңыз. Қалыптан тыс дірілдеудің әсерінен кір жуғыш машинаға, қабырғаға, еденге немесе киімге нұқсан келуі мүмкін.
- Еден сүрткіштерді немесе резеңкемен астарланған аяқ сүрткіштерді жумаңыз. Резеңке астары алынып, барабанға жабысып қалып, су төгуге байланысты ақаулықтар пайда болуы мүмкін.

Кір жуғыш машинаны жуғыш зат салынатын қорапшасы алынып тұрса қоспаңыз.

- Аққан судың әсерінен электр қатері пайда болуы не адам жарақат алуы мүмкін.

Кептіріп жатқанда немесе кептіріп бола сала барабанның ішіне қолыңызды тигізбеңіз, себебі ыстық.

- Күйіп қалуыңыз мүмкін.

Қолыңызды жуғыш зат қорапшасына салмаңыз.

- Жуғыш затты қосатын құралға қолыңыз қыстырылып қалып, жарақат алуыңыз мүмкін.

Кір жуғыш машинаға жуылатын кірден басқа затты (мысалы, аяқ киім, тағамның қалдығы, жануарлар) салмаңыз.

- Себебі кір жуғыш машинаға зақым келуі, егер жануарларды салсаңыз, олар қалыптан тыс айналдыру себебінен жарақат алуы не өліп қалуы мүмкін.

Түймешелерді шпилька, пышақ, шеге және т.б. сияқты үшкір заттармен баспаңыз.

- Электр қатері орын алуы не адам жарақаттануы мүмкін.

Теріні күтуге арналған заттарды сататын арнайы дүкендерде немесе массаж жасайтын емханаларда сатылатын май, крем немесе лосьонмен ластанған кірлерді жумаңыз.

- Себебі резеңке тығыздағыш деформацияланып, су ағуы мүмкін.

Түйреуіш немесе шаш түйреуіштері тәрізді темір заттарды не ағартқышты ұзақ уақыт барабан ішінде қалдырмаңыз.

- Себебі барабанды тот басуы мүмкін.
- Егер барабанның бетінде тот пайда болса, оған шайғыш заттан (бейтарап) жағып, жөкемен тазалаңыз. Темір щеткаңы ешқашан қолданбаңыз.

Құрғақ химиялық тазалау құралдарын пайдаланбаңыз және құрғақ химиялық тазалау құралдарымен ластанған кірді жумаңыз, шаймаңыз және сықпаңыз.

- Себебі майдың тотықтануына байланысты кенет жарылыс шығуы немесе тұтануы мүмкін.

Су салқындататын/қыздыратын құрылғылардың ыстық суын қолданбаңыз.

- Кір жуғыш машинада ақау пайда болуы мүмкін.

Кір жуғыш машинада кәдімгі қол сабынды қолданбаңыз.

- Егер батталып, кір жуғыш машина ішінде жиналып қалса, ақау пайда болуы, құрылғының өңі кетуі, тот басуы не жағымсыз иіс шығуы мүмкін.

Нәски, төс тартқыш тәрізді заттарды кір жуатын торға салып, басқа киімдерге қосып жуыңыз.

Төсек жайманы торға салып жумаңыз.

- Бұлай істемеген жағдайда, қалыптан тыс дірілдеу, адамның жарақаттануына себеп болуы мүмкін.

Қатып қалған кір жууға арналған құралдарды пайдаланбаңыз.

- Егер кір жуғыш машина ішіне жиналып қалса, су ағып кетуі мүмкін.

Жуылатын киімдердің барлығының қалталарының бос екеніне көз жеткізіңіз.

- Тиын, түйреуіш, тырнақ, бұранда немесе тас тәрізді қатты, өткір заттар құрылғыға аса қатты зиян келтіруі мүмкін.

Үлкен қапсырмалары, түймелері бар немесе басқа ауыр темір зат тағылған киімдерді жумаңыз.

Кірлерді бояуының беріктігіне қарай түстерге бөліп, ұсынылған циклды, судың температурасын және қосымша функцияларды таңдаңыз.

- Себебі кірдің түсі кетіп немесе матасына зақым келуі мүмкін.

Есікті жапқан кезде балалардың саусақтары қысылып қалмау үшін абай болыңыз.

- Нұсқау орындалмаса, жарақат алуы мүмкін.

ЕСКЕРТУ: Тазалауға қатысты қатаң ЕСКЕРТУЛЕР

Машинаға жай ғана су шашып, тазаламаңыз.

Күшті қышқылы бар тазалағыш құралды пайдаланбаңыз.

Кір жуғыш машинаны тазалау үшін бензол, еріткіш немесе спиртті пайдаланбаңыз.

- Себебі, құрылғының түсі кетіп, деформацияланып, бүлініп немесе электр қатері орын алуы, өрт шығуы мүмкін.

Кір жуғыш машинаны тазалау немесе оған техникалық қызмет көрсету алдында машинаны қуаттану көзінен қабырға розеткасынан қуаттану айырын суыру арқылы ажыратыңыз.

- Бұлай істемеген жағдайда, электр қатері орын алуы немесе өрт шығуы мүмкін.

Орнату

Кір жуғыш машинаны дұрыс орнатып кір жуу барысында қауіпті оқиғаларға жол бермеу үшін мына нұсқауларды мұқият орындаңыз.

Құрамы

Өнім бумасындағы барлық бөлшектердің бар екеніне көз жеткізіңіз. Егер кір жуғыш машинада немесе бөлшектерде ақаулықтар болса, Samsung тұтынушылар қызмет көрсету орталығына немесе сатушыға хабарласыңыз.

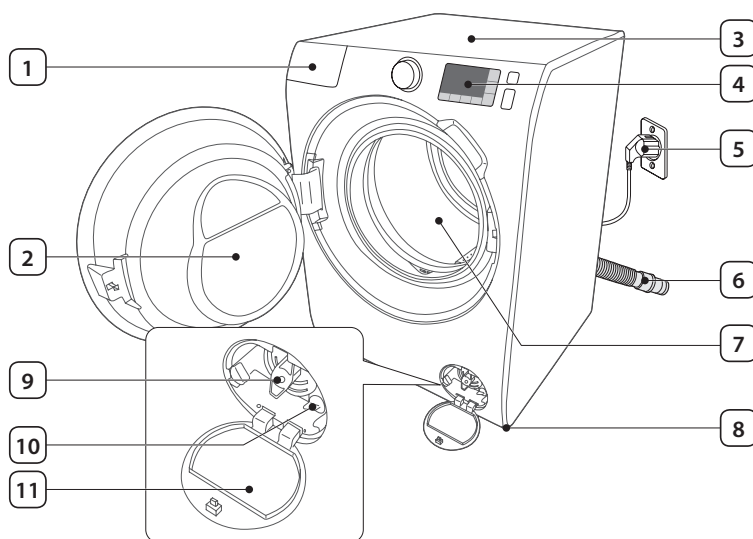

1	Жуғыш зат үлестіргіш
2	Есік
3	Жұмыс алаңы
4	Басқару панелі
5	Қуат ашасы
6	Су төгетін түтік
7	Барабан
8	Өзгермелі тірек
9	Қоқыс сүзгісі
10	тосын жағдайда су төгу түтігі
11	Сүзгі қақпа

02 ОРНАТУ



Сомын кілті



Болт қақпақтары

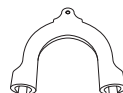

Түтік бағыттағыш

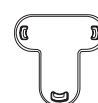

Бітеуіштер



Суық су құятын түтік



Ыстық су құятын түтік



Сұйық жуғыш зат сауыты

- **Болт саңылауының қақпақшасы** : Болт астындағы саңылауларға арналған қақпақшалар саны модельге байланысты болады (3~6 саңылаулар).
- **Ыстық су құятын түтік** : Тек қолданылатын үлгілер.
- **Сұйық жуғыш зат ыдысы** : Тек қолданылатын үлгілер.

Орнату талаптары

Электр жүйесіне қосу және жерге байланыстыру

- 220-240 В / 50 Гц АТ сақтандырғыш немесе айырып-қосқыш қажет
- Кір жуғыш машинаға арналып арнайы тұйықталған желіні пайдаланыңыз

Дұрыс жерге қосуды қамтамасыз үшін кір жуғыш машина үш контактілі айырмен келеді, оны дұрыс орнатылған, жерге байланыстырылған розеткаға қосыңыз.

Егер жерге қосу туралы білмесеңіз, білікті электршіге немесе қызмет көрсету маманына хабарласыңыз.

Берілген ашаны өзгертпеңіз. Егер аша розеткаға сәйкес келмесе, кәсіби электршіге хабарласып, дұрыс розетка орнатып беруін сұраңыз.



ЕСКЕРТУ

- Ұзартқыш сым ҚОЛДАНБАҢЫЗ.
- Кір жуғыш машинамен бірге жеткізілген қуат сымын ғана пайдаланыңыз.
- Жерге қосуды пластик қабатқа, газ құбырларына немесе ыстық су құбырларына ҚОСПАҢЫЗ.
- Жерге дұрыс тартылмаған кабельдер электр тогының соғуына себеп болуы мүмкін.

Су жіберетін шлангі қосу

Бұл кір жуғыш машинаға арналған дұрыс су қысымы 50 кРа және 800 кРа арасында болады. 50 кРа қысымынан аз су қысымы су клапанының толығымен жабылмауына себеп болуы мүмкін. Немесе, ол барабанның ұзақ толуына себеп болуы мүмкін, нәтижесінде кір жуғыш машина өшіріледі. Машинамен бірге жеткізілген су жіберетін шлангілер кір жуғыш машинаға жететіндей болуы үшін су құбыры крандары кір жуғыш машинаның арт жағынан 120 см қашық емес оналасуы тиіс.

Жылыстау қаупін азайту үшін

- Су құбыры крандарына ыңғайлы қосылуды қамтамасыз етіңіз.
- Кір жуғыш машинаны пайдаланбаған кезде су шүмектерін жауып қойыңыз.
- Су құятын түтік фитингтерін уақытылы тексеріп, су ағып тұрған-тұрмағанын тексеріңіз.



АБАЙЛАҢЫЗ: Кір жуғыш машинаны ең алғаш рет пайдалану алдында су қосылымдарының барлық клапандарынан және шүмектерінен су ағып тұрмағанын тексеріңіз.

Су ағызатын шлангты қосу

Samsung биіктігі 65см тік құбырды қолдануды ұсынады. Құятын шланг суайдауыш құбырға шланг қысқышы арқылы қосылуы керек және суайдауыш құбыр құятын шлангіні толықтай қамтуы керек.

Машинаны орнатуға орын таңдау

Кір жуғыш машина тамаша жұмыс істеу үшін қатты еденге орнату керек. Ағаш еденге орнатқан кезде діріл мен үйлеспеген ауырлықты азайту үшін оны бекітіп қойған жөн. Кілем, жұмсақ қыш тақтамен қапталған едендер құрылғының діріліне жақсы төтеп бере алмауы мүмкін, себебі, кір жуғыш машина айналдыру циклы кезінде шамалы жылжуы мүмкін.



АБАЙЛАҢЫЗ: Кір жуғыш машинаны көтеріңкі платформаға немесе жақсы тірегі жоқ затқа қоймаңыз.

Су температурасы

Кір жуу машинасы су клапандарында, сорғыштарында және/немесе шлангілерінде әрқашан сақталатындықтан, кір жуу машинасын су қататын аймақтарға орнатпаңыз. Қосылым бөлекштерінде қатып қалған су белдіктерге, сорғышқа және кір жуу машинасының басқа бөлшектеріне зақым келтіруі мүмкін.

Шкафтар мен жабық орындарда орнату

Тұрақты жұмыс үшін минималды тазалау:

Жан-жағы	25 мм	Артқы жағы	50 мм
Үстіңгі жағы	25 мм	Алдыңғы жағы	500 мм

Егер кір жуғыш машина мен кептіргіш машинаны бір жерге орнатсаңыз, қаптаманың немесе шкафтың үстіңгі жағы ауа айналымына кедергі жасамау үшін кем дегенде 500 мм болуы керек. Бір кір жуғыш машинаға саңылау қажет емес.

Қадам бойынша орнату

1-ҚАДАМ - Орналасуды таңдау

Орналасу талаптары:

- Желдетуге кедергі болуы мүмкін болған кілемсіз немесе төсенішсіз қатты, тегіс беткей
- Тікелей күн сәулесінен алыс
- Желдету және желілеу үшін ыңғайлы аймақ
- Қоршаған орта температурасы қату дәрежесінен (0 °C) әрқашан жоғары болуы керек
- Жылу көзінен алыс

2-ҚАДАМ - Тасымадау болттарын алып тастау

Өнім қорабын ашып, барлық тасымалдау болттарын алып тастаңыз.

1. Берілген соманды бұрайтын кілтпен машинаның артқы жағындағы барлық тасымалдау болттарын босатыңыз.

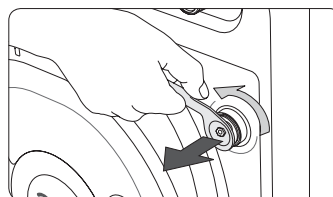

2. Берілген пластикалық болт қалпақтарымен тесіктерді бітеңіз. Келесіде пайдалану үшін тасымалдау болттарын сақтаңыз.

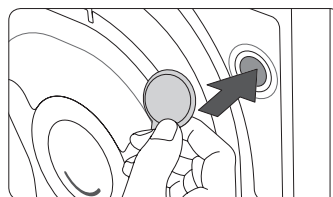

⚠ ЕСКЕРТУ

Орайтын материалдар балаларға қауіпті болуы мүмкін. Барлық орайтын материалдарды (пластикалық қалталар, полистирол т.б.) балалардың қол жетпейтін жерге тастаңыз.

3-ҚАДАМ - Аяқтардың биіктігін реттеу

1. Кір жуу машинасын орнына ақырын жылжытыңыз. Күшпен итеру реттеуіш аяқтарын зақымдауы мүмкін.

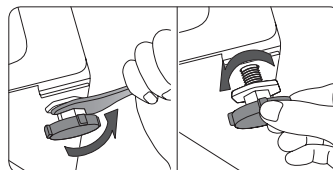

2. Реттеуіш аяқтарды қолмен реттеу арқылы кір жуу машинасының деңгейін теңестіріңіз.

3. Теңестіру кезінде бұрауыш кілт көмегімен сомандарды бекітіңіз.

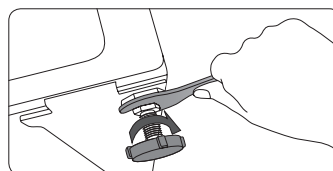

4-ҚАДАМ - Су шлангісін жалғау

Су жеткізу шлангісін су шүмегіне жалғаңыз.

1. Су жеткізу шлангісінен (B) адаптерді (A) алып алып тастаңыз.

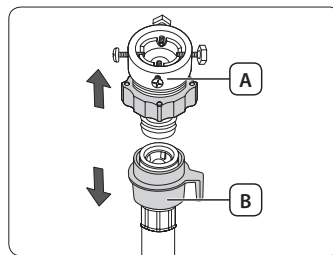

2. Адаптердегі төрт бұранданы босату үшін Philips бұрағышын пайдаланыңыз.

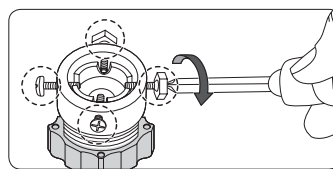

3. Адаптерді ұстап тұрып, бөлшекті (C) 5 мм (*) босату үшін оны көрсеткі бағытымен бұрыңыз.

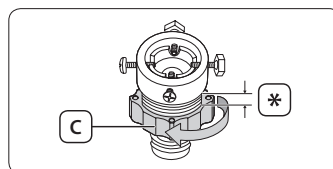

4. Адаптерді су шүмегіне енгізіп, адаптерді көтеру кезінде бұрандаларды бекемдеңіз.

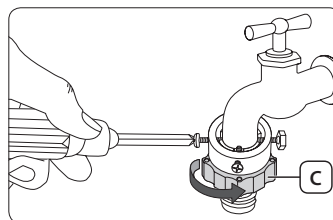

5. Оны бекемдеу үшін бөлшекті (C) көрсеткі бағытымен бұрыңыз.

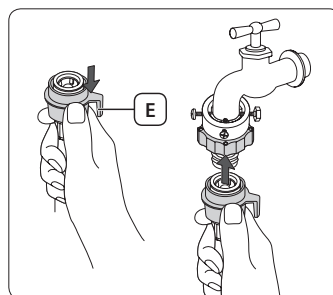

7. Су жеткізу шлангісінің басқа ұшын кір жуу машинасының артындағы енгізу клапанына жалғаңыз. Бекіту үшін шлангіні сағат тілі бойынша бұрыңыз.

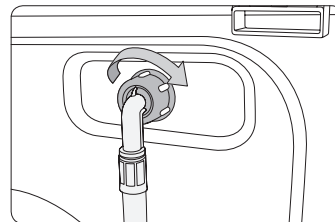

8. Су шүмегіні ашып, жалғанған аймақтан су ақпайтынын тексеріңіз. Су ағатын болса, жоғарыдағы қадамдарды қайталаңыз.

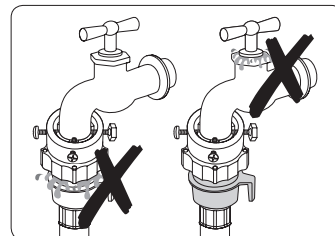

- Су шүмегінің бұранда түрін пайдалансаңыз, су шлангісін су шүмегіне көрсетілгендей жалғаңыз.
- Су шүмегінің ең көп тараған түрін пайдаланыңыз. Ағымдағы шүмек квадрат тәрізді немесе тым үлкен болса, адаптерді су шүмегіне енгізуден бұрын бөлетін сақинаны алып тастаңыз.

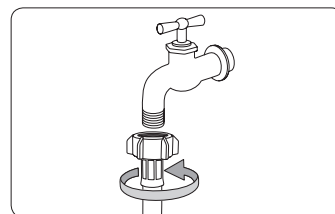

⚠ ЕСКЕРТУ

Су ақса, кір жуу машинасын пайдалануды тоқтатыңыз және жергілікті Samsung қызмет көрсету орталығына хабарласыңыз. Әйтпесе, бұл электр тоғиңің соғуына себеп болуы мүмкін.

⚠ АБАЙЛАҢЫЗ!

Су жеткізу шлангісін күштеп созбаңыз. Шланг тым қысқа болса, шлангіні ұзынырақ, жоғары қысымға шыдамды шлангімен ауыстырыңыз.



- Су құятын түтікті адаптерге жалғап болғаннан кейін, су құятын түтікті төмен қарай тартып, дұрыс қосылғанына көз жеткізіңіз.
- Су шүмегінің ең көп тараған түрін пайдаланыңыз. Ағымдағы шүмек квадрат тәрізді немесе тым үлкен болса, шүмекті адаптерге енгізуден бұрын бөлетін сақинаны алып тастаңыз.

Қосымша ыстық су кірісі бар модельдер үшін:

1. Ыстық су жеткізу шлангісінің қызыл ұшын машинаның артындағы ыстық су кірісіне жалғаңыз.
2. Ыстық су жеткізу шлангісінің басқа ұшын ыстық су шүмегіне жалғаңыз.

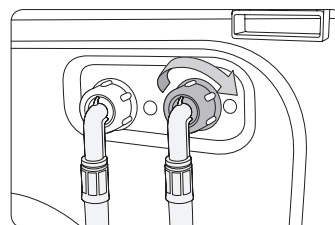

Аква-шланг (тек қолданылатын модельдер)

Аква-шланг су ағу қаупі туралы ескертеді. Ол ағу кезінде су ағынын сезеді және орталық **көрсеткіште (А)** қызыл жанады.

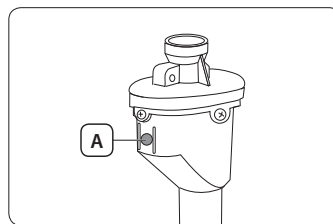

5-ҚАДАМ - Құю шлангісін орналастыру

Құю шлангісі үш жолмен орналастырылуы мүмкін:

Шұңғылшаның шетіне

Құю шлангісі еденнен 60 см және 90 см (*) биіктікке жойылуы керек. Құю шлангісінің мұрнын еңкейтіп қою үшін берілген **пластикалық шланг бағыттауышын (А)** пайдаланыңыз. Тұрақты дренажды қамтамасыз ету үшін ілмекті пайдалану арқылы бағыттауышты қабырғаға бекітіңіз.

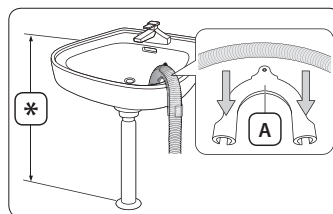

Ағызатын дренаж құбырында

Дренаж құбыры шлангінің ұшы еденнен 60 см жоғарыда тұратындай етіп шұңғылша сифонынан жоғары болуы керек.

Дренаж құбырында

Дренаж құбыры 60 см және 90 см (*) аралығындағы биіктікте болуы керек. 65 см биіктіктегі тік құбырды пайдалану ұсынылған. Құю шлангісі иілген суайдауыш құбырға жалғанғандығын тексеріңіз.

Құю суайдауыш құбыр қажеттіліктері:

- Минималды 5 см диаметрі
- Ең аз тасымалдау сыйымдылығы минутына 60 литр болуы керек

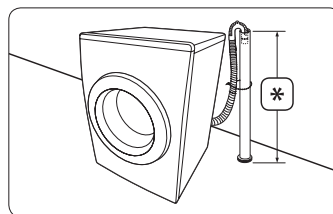

6-ҚАДАМ - кір жуу машинасын қосу

Қуат сымын сақтағыш немесе автоматты өшіргішпен қорғалған, айнымалы тогі АС 220-240В / 50Гц мақұлданған электр шығысына ие қабырға розеткасына жалғаңыз. Содан кейін, кір жуғыш машинаны қосу үшін **Қуат** түймешігін басыңыз.

Бастаудан бұрын

Бастапқы параметрлер

Калибрлеу режимін жүргізу (ұсынылған)

Samsung кір жуғыш машиналары кірдің салмағын автоматты түрде анықтайды. Кірдің салмағын барынша дәл анықтау үшін құрылғыны орнатып болғаннан кейін Баптау режимін орындаңыз. Баптау режимі келесі қадамдар бойынша орындалады.

1. Машинадағы кірді немесе басқа кез келген затты алыңыз да, машинаны сөндіріңіз.
2. **Қуат** түймесін басып, оны босатыңыз және **Температура (Темп.)** түймесі мен **Отсрочка (Кешіктіріп бастау)** түймесін бір уақытта басыңыз. Сосын, машина іске қосылады.
3. **Бастау/Үзіліс** түймешігін басып "Баптау режимін" іске қосыңыз.
4. Барабан сағат тілінің бағытымен және сағат тілінің бағытына қарсы шамамен 3 минут айналады.
5. "Баптау режимі" аяқталған кезде бейнебетте **"END(En)"** көрсетіледі де, машина автоматты түрде сөнеді. Кір жуғыш машина енді қолдана беруге дайын тұр.

Кір жуу бойынша нұсқаулық

1-ҚАДАМ - Сұрыптау

Кір жууды мына шарттар бойынша сұрыптаңыз:

- **Күтім көрсету жапсырмасы:** Жуылатын заттарды мақта мата, аралас талшықтар, синтетика, жібек мата, жүн мата және жасанды мата түрлеріне бөліп сұрыптаңыз.
- **Түсі:** Ақ мата мен түрлі түсті маталарды бөліңіз.
- **Өлшемі:** Барабандағы әртүрлі өлшемдегі элементтерді араластыру кір жуу өнімділігін жақсартады.
- **Сезгіштігі:** Таза, жаңа жүн бұйымдар, перделер және жібек бұйымдарына арналған Жеңіл үтіктеу опциясын пайдалану арқылы нәзік бұйымдарды бөлек жуыңыз. Бұйымдардың затбелгілерін тексеріңіз.



Киімдердегі күту жапсырмасын тексеріп, кір жууды бастаудан бұрын оларды тиісті түрде сұрыптаңыз.

2-ҚАДАМ - Қалталарды босату

Кірлердің барлық қалталарын босатыңыз.

- Киімдердегі тиындар, түйреуіштер, түймеліктер сияқты металл нәрселер басқа жуу бұйымдарын, сондай-ақ, барабанды зақымдауы мүмкін.

Киімнің түймелерін және сәндерін ішкі қаратыңыз.

- Жалбар және жакеттердің қарсы ілгектері жуу кезінде ашық болса, барабан зақымдалуы мүмкін. Қарсы ілгек жабылып, баумен байлануы керек.
- Ұзын баулары бар киімдер басқа киімдермен шатасуы мүмкін. Кір жуардың алдында баулардың дұрыс байланғанына көз жеткізіңіз.

3-ҚАДАМ - Кір жуу торын пайдалану

- Тәсжапқыштар (суда жуылатын) кір жуу торына салынуы керек. Тәсжапқыштардың металл бөлшектері сынуы және басқа кір жуу бұйымдарын бүлдіруі мүмкін.
- Есікте шұлық, қолғап, шұлық және беторамал сияқты ұсақ заттар қысылып қалуы мүмкін. Оларды жұқа тордан жасалған қаптарға салған жөн.
- Кір жуу бұйымдарынсыз кір жуу торының өзін жумаңыз. Бұл кір жуу машинасының дірілдеуіне және жарақатқа себеп болуы мүмкін қалыпсыз дірілдеуге әкелуі мүмкін.

4-ҚАДАМ - Алдын ала жуу (қажет болса)

Ауыр ластанған мақта бұйымдары үшін ақуыздарға негізіндегі кір жуу құралы бар таңдалған курсқа Алдын ала жуу опциясын қосыңыз.

5-ҚАДАМ - Жүктеу сыйымдылығын анықтау

Кір жуу машинасына артық жүк салмаңыз, әйтпесе жуатын бұйымдар дұрыс жуылмауы мүмкін. Киім түрлеріне арналған жүктеу сыйымдылығы үшін 25-бетті қараңыз.



Төсек-орын жабдықтарын немесе төсек-орын тыстарын жуу кезінде кір жуу уақыты ұзартылуы немесе айналдыру өнімділігі азайтылуы мүмкін. Төсек-орын жабдықтарын немесе төсек-орын тыстары үшін ұсынылған максималды айналдыру циклі 800 а/м және жүктеу сыйымдылығы 2,0 кг немесе одан аз.



АБАЙЛАҢЫЗ: Жуылатын бұйымдар біркелкі және "UE" қате коды көрсетілсе, жүкті қайта бөліңіз. Біркелкі емес жуылатын киімдер айналу өнімділігін азайтуы мүмкін.

6-ҚАДАМ - Тиісті кір жуу құралын қолдану

Кір жуу құралының түрі матаның түріне (мақта, синтетика, нәзік бұйымдар, жүн), түсіне, жуу температурасына және ластану дәрежесіне байланысты болады. Өрқашан да автоматты кір жуғыш машинаға арналған, аз көбіктенетін кір жууға арналған құралды пайдаланыңыз.



- Жуылатын бұйымдардың салмағына, ластану дәрежесіне және жергілікті аймақтағы судың қаттылығына байланысты кір жуу құралын өндірушінің ұсыныстарын орындаңыз. Судың қаттылығы туралы нақты ақпаратқа ие болмасаңыз, жергілікті суды басқару органдарына хабарласыңыз.
- Қаттылануға немесе кристалдануға бейімді кір жуу құралын пайдаланбаңыз. Бұл кір жуу құралы жуу циклінен кейін қалып, ағатын шығысты бітеуі мүмкін.



АБАЙЛАҢЫЗ: Жүн курсындағы жүнге бейтарап сұйық кір жуу құралын ғана пайдаланыңыз. Жүн курсы бар ұнтақ кір жуу құралы жуылатын бұйымдарда қалуы және жуылатын бұйымдардың түсін жоюы мүмкін.

Кір жуу құралына арналған контейнер нұсқаулығы

Кір жуу машинасында үш бөлмелі үлестіру құрылғысы бар: негізгі жууға арналған сол жақ бөлмесі, матаны жұмсарту үшін ортаңғы және алдын ала жууға дайындау үшін оң жақтағы бөлме.

Ⓘ	Алдын ала жуу құралының бөлмесі
Ⓜ	Негізгі жуу құралының бөлмесі: ұнтақ кір жуу құралы, суды жұмсартқыш, алдын ала жібіту құралдары, ағартқыш және дақ кетіргіштер
Ⓢ	Мата жұмсартқыш бөлмесі

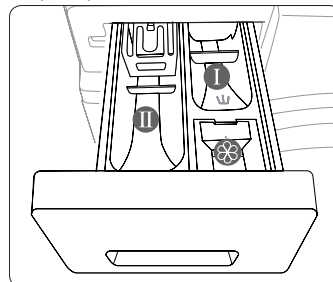

АБАЙЛАҢЫЗ!

- Кір жуу машинасы жұмыс істеп тұрғанда кір жуу құралының контейнерін ашпаңыз.
- Кір жуу құралының келесі түрлерін пайдаланбаңыз:
 - Таблетка немесе капсула тәрізді түрлері
 - Домалақ немесе тор тәрізді түрлері
- Бөлме ластануының алдын алу үшін концентрленген немесе жоғары байытылған құралдар (мата жұмсартқыш немесе кір жуу құралы) қолданылудан бұрын сұйылтылуы керек.

Кір жуу құралының жәшігін кір жуу машинасының жоғарғы сол жақ бұрышында орналасқан.

1. Кір жуу құралының жәшігін сырғытып ашыңыз.
2. Сол жақтағы бөлмеге (Ⓜ) тиісті мөлшердегі кір жуу құралын қолданыңыз.
Сұйық кір жуу құралын пайдалану үшін төмендегі сұйық кір жуу құралы нұсқаулығын қараңыз.

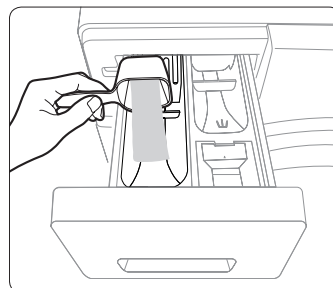

3. Қажет болса, ортаңғы бөлмеге (Ⓢ) тиісті мөлшердегі мата жұмсартқышты қолданыңыз.
Бөлмеде белгіленген максималды сызықтан (A) асып кетпеңіз.

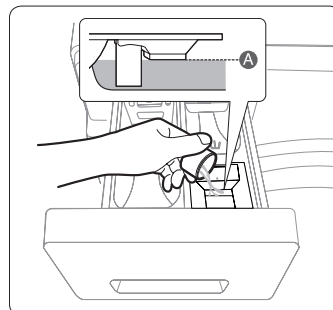

4. Алдын ала жуу опциясын таңдасаңыз, оң жақтағы бөлмеге (I) тиісті мөлшердегі кір жуу құралын қолданыңыз.
5. Оны жабу үшін кір жуу құралының жәшігін ішке қарай сырғытыңыз.

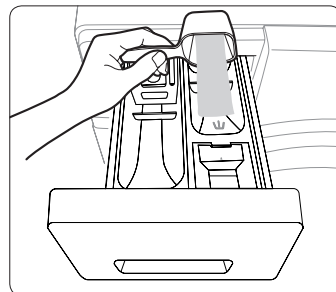

Сұйық кір жуу құралының контейнері (тек қолданылатын модельдер)

Сұйық кір жуу құралын пайдалану үшін алдымен берілген **сұйық кір жуу құралының контейнерін (A)** негізгі кір жуу құралының бөлмесіне (II) салыңыз. Сосын, тиісті мөлшердегі кір жуу құралын контейнерге салыңыз. Контейнердің ішкі жағында белгіленген максималды сызықтан асырмаңыз.

⚠ АБАЙЛАҢЫЗ: Ұнтақ кір жуу құралын пайдалансаңыз, сұйық кір жуу құралының контейнерін алып тастаңыз.

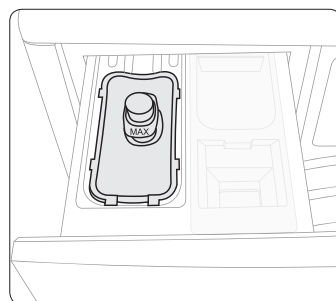

Операциялар

Басқару панелі

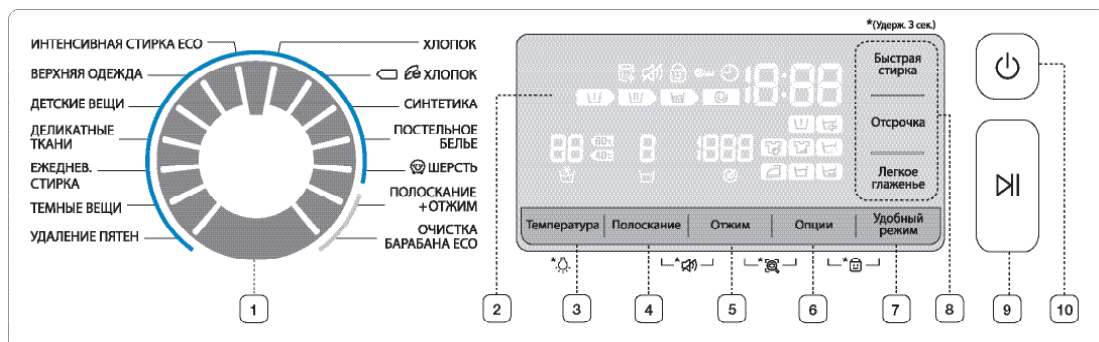

1	Цикл тетігі	Циклді таңдау үшін сандар жазылған дискіні бұрыңыз.
2	Көрсету аймағы	Қалған кір жуу уақыты туралы ақпаратты және параметрлерді көрсетеді.
3	Температура (Темп.)	Ағымдағы циклге арналған су температурасын өзгерту үшін басыңыз. Барабан шамын қосу/өшіру үшін 3 секунд басып ұстап тұрыңыз.
4	Полоскание (Шаю)	Ағымдағы циклге арналған жаю уақытын өзгерту үшін басыңыз. Шаю уақытын 5-ке дейін орнатуыңызға болады.
5	Отжим (Айналдыру)	Ағымдағы циклге арналған айналдыру жылдамдығын өзгерту үшін басыңыз. <ul style="list-style-type: none"> • Шаюды ұстап тұру : Жуылатын бұйымдар суда болғандықтан, соңғы шаю циклі тоқтатылады. Жуылатын бұйымдарды шығару үшін ағызу немесе шайқау циклін жүргізіңіз. • Шайқаусыз : Соңғы ағызу циклінен кейін барабан шайқалмайды.
6	Опции (Опциялар)	Опцияны таңдау үшін басыңыз. Бұл түймені басқан сайын опция таңдау мына реттілікпен өзгереді: Жібіту > Қарқынды > Алдын ала жуу > Жібіту + Қарқынды > Жібіту + Алдын ала жуу > Қарқынды + Алдын ала жуу > Жібіту + Қарқынды + Алдын ала жуу > Сөндіру
7	Удобный режим (Қалаған режим)	Пайдаланушы опцияларының экранына кіру үшін басыңыз. 3 пайдаланушы опциясы қол жетімді, бірақ бірнеше таңдауға рұқсат етілмеген.
8	Жиі опциялар	Үш жиі опция жеңіл кіру үшін бөлек берілген. Таңдау немесе таңдауды алып тастау үшін сәйкес түймені басыңыз.
9	 Бастау/Үзіліс	Жұмысты бастау немесе тоқтату үшін басыңыз.
10	 Қуат	Кір жуу машинасын қосу/өшіру үшін басыңыз.

Бастау үшін қарапайым қадамдар

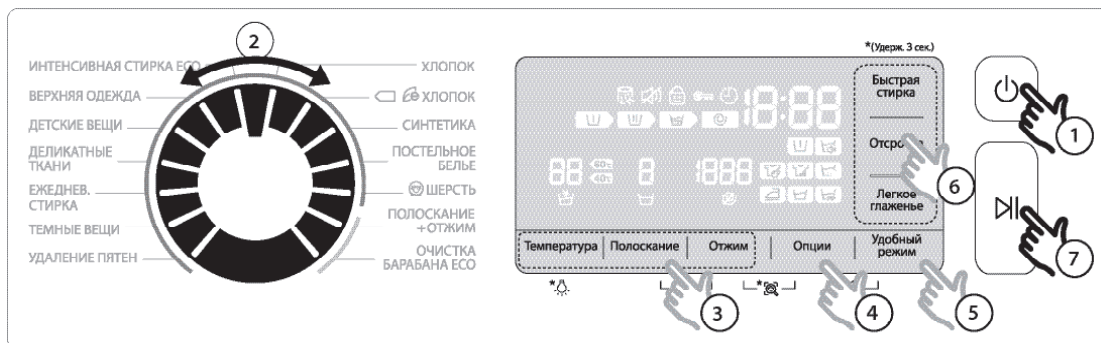

1. Кір жуу машинасын іске қосу үшін **Қуат** түймесін басыңыз.
2. Циклді таңдау үшін Цикл таңдағышты бұрыңыз.
3. Курс параметрлерін (**Температура (Темп.)**, **Полоскание (Шаю)** және **Отжим (Айналдыру)**) қажетінше өзгертіңіз.
4. Опцияны ашу үшін сәйкес опция белгішесі(лері) қосылғанға дейін **Опции (Функциялар)** түймесін қайталап басыңыз.
5. Қалаулы режимді таңдау үшін сәйкес режим белгішесі қосылғанға дейін **Удобный режим (Қалаған режим)** түймесін қайта-қайта басыңыз.
6. Жиі опцияны қосу үшін сәйкес түймені (**Быстрая стирка (Жылдам жуу)**, **Отсрочка (Кешіктіріп бастау)** және **Легкое глаженье (Жеңіл үтіктеу)**) басыңыз.
7. **Бастау/Үзіліс** түймесігін басыңыз.

Жұмыс барысында курсты өзгерту үшін







1. Жұмысты тоқтату үшін **Бастау/Үзіліс** түймесін басыңыз.
2. Басқа курсты таңдаңыз.
3. Жаңа курсты бастау үшін **Бастау/Үзіліс** түймесін қайта басыңыз.

Курсты шолу



Стандартты курстар

Цикл	Сипаттау және макс. салу (кг)	
ХЛОПОК (МАҚТА МАТА)	<ul style="list-style-type: none"> Мақта, төсек-орын бұйымдары, үстел бұйымдары, ішкіім, сүлгілер немесе жейделер үшін. Кір жуу уақыты мен шаю циклдерінің саны жүкке байланысты автоматты түрде реттеледі. 	Макс
☼ ХЛОПОК (МАҚТА МАТА)	<ul style="list-style-type: none"> Мақта маталары, төсек-орын бұйымдары, үстел бұйымдары, ішкіімдер, сүлгілер немесе жейдеелер үшін төмен қуатты оңтайлы өнімділік. 	Макс
СИНТЕТИКА (СИНТЕТИКА)	<ul style="list-style-type: none"> Полиэстерден (диолен, тревира), полиамид (перлон, нейлон), немесе соған ұқсаған материалдардан жасалған блузкалар немесе жейделер үшін. 	3,5
ПОСТЕЛЬНОЕ БЕЛЬЕ (ТӨСЕК ЖАБДЫҒЫ)	<ul style="list-style-type: none"> Жамылғыштар, ақжаймалар, төсек орын тыстары т.б. Ең жақсы нәтиже алу үшін тек 1 түрдегі төсек-орын жабдықтарын жуыңыз және 2 кг кем жүк салыңыз. 	2
ШЕРСТЬ (ЖҮН МАТА)	<ul style="list-style-type: none"> 2,0 кг кем салмаққа ие машинада жууға арналған жүн. Жүн жуу циклі жүн талшықтарының құрғап кетуінен/тозуынан қорғау үшін ақырын сығу және сулау қасиеттеріне ие. Бейтарап кір жуу құралы ұсынылған. 	2
ИНТЕНСИВНАЯ СТИРКА ECO (СУПЕР ЭКО ЖУУ)	<ul style="list-style-type: none"> Төмен температуралы Eco Bubble циклі қуатты үнемдейді. 	4
ВЕРХНЯЯ ОДЕЖДА (СЫРТҚЫ КИИМ)	<ul style="list-style-type: none"> Спандекс, созылғыш және шағын талшықтар сияқты функционалды материалдардан жасалған тауға арналған, шаңғы және спорт киімдері үшін 	2
ДЕТСКИЕ ВЕЩИ (БАЛАҒА КҮТІМ КӨРСЕТУ)	<ul style="list-style-type: none"> Ұнтақ кір жуу құралы қалмауы үшін жоғары температурада жуу және қосымша шаю мүмкіндіктеріне ие. 	4
ДЕЛИКАТНЫЕ ТКАНИ (НӘЗІК МАТА)	<ul style="list-style-type: none"> Таза маталар, кеудеше, әйелдердің түнгі көйлектері (жібек) және басқа тек қолмен жуылатын маталар үшін. 	2
ЕЖЕДНЕВ. СТИРКА (КҮНДЕЛІКТІ ЖУУ)	<ul style="list-style-type: none"> Ішкіімдер және жейделер сияқты күнделікті бұйымдар үшін шамамен бірта жылдам аяқтау. 	4
ТЕМНЫЕ ВЕЩИ (БАРАН КИИМ)	<ul style="list-style-type: none"> Жуылатын киімдерді ақырын жуу және толық шаю үшін қосымша шаю және аз шайқау мүмкіндігіне ие. 	4
УДАЛЕНИЕ ПЯТЕН (ДАҚ КЕТІРУ)	<ul style="list-style-type: none"> Жуылатын киімнен дақтарды толықтай жою үшін сулау циклі бар. Жібіту циклы кезінде барабан айналдыруды тоқтатады. Бұл жүйенің ақауы емес. 	4
ПОЛОСКАНИЕ+ ОТЖИМ (ШАЮ+ АЙНАЛДЫРУ)	<ul style="list-style-type: none"> Жуылатын киім үшін мата жұмсартқышты қолданғаннан кейін қосымша шаю мүмкіндігіне ие. 	-
ОЧИСТКА БАРАБАНА ECO (БАРАБАНДЫ ЭКО ТАЗАЛАУ)	<ul style="list-style-type: none"> Барабанды тазалауға арналған және барабаннан кір мен бактерияларды жояды. Әр 40 рет жуудан кейін кір жуу құралынсыз немесе ағартқышсыз орындаңыз. Барабан бос екендігін тексеріңіз. Барабанды тазалау үшін ешқандай тазалау құралын пайдаланбаңыз. 	-

Опции (Функциялар)

Опция	Сипаттама
 Алдын ала жуу	<ul style="list-style-type: none"> Бұл негізгі жуу циклінен бұрын алдын ала жуу циклін қосады.
 Интенсивті	<ul style="list-style-type: none"> Қатты ластанған киімдер үшін. Өрбір цикл үшін жұмыс уақыты әдеттегіден ұзағырақ.
 Жібіту	<ul style="list-style-type: none"> Бұл опция жуылатын киімдерді жібіту арқылы дақтарды нәтижелі түрде кетіреді. Өрбір жібіту циклі барабанды 1 минут шайқап, 4 минут тоқтап тұрады, жалпы 30 минутта 6 рет қайталанады.
 Быстрая стирка (Жылдам жуу)	<ul style="list-style-type: none"> Ауырлығы 2 кг кем болған қатты кірлемеген киімдерге арналған. Оған судың қысымы, судың қаттылығы және/немесе таңдалған қосымша опциялар сияқты жағдайларға байланысты шамамен 15 минут кетеді. Жылдам жуу уақыты келесі реттілікпен көбейеді: Өшіру > 15 мин > 20 мин > 30 мин > 40 мин > 50 мин > 60 мин. Ұсынылған мөлшердегі кір жуу құралы 20 г кем (2 кг жүк үшін).
 Отсрочка (Кешіктіріп бастау)	<ul style="list-style-type: none"> Көрсетілген уақыт таңдалған циклдің аяқталу уақытына қатысты. Delay End (Кешіктіріп бастау) уақытын сағат бірліктерімен ағымдағы циклдің есептелген уақытынан көбірек уақытқа орнатуға болады. 1 сағат пен 19 сағат аралығындағы Кідіруді аяқтау уақытын орнатыңыз.
 Легкое глаженье (Жеңіл үтіктеу)	<ul style="list-style-type: none"> Шайқау жылдамдығы жуылатын киімдердің тыртыстарын азайту үшін көбейеді. Шайқау жылдамдығын 800 а/м дейін орнатыңыз.

Удобный режим (Қалаған режим)

Режим	Сипаттама
 Жылдам жуу	<ul style="list-style-type: none"> Бұл жалпы жуу уақытын азайту үшін цикл параметрлерін өзгертеді. МАҚТА циклінде Жылдам жуу үшін 6,0 кг кем бұйымдарды салу ұсынылған.
 Эко жуу	<ul style="list-style-type: none"> Бұл жалпы қуат тұтынуды үнемдеу үшін цикл параметрлерін өзгертеді.
 Шуылсыз жуу	<ul style="list-style-type: none"> Бұл жұмыс істеу шуы мен дірілін азайту үшін цикл параметрлерін өзгертеді.

Отсрочка (Кешіктіріп бастау)

Кір жуғыш машинаны ағымдағы курсты белгілі бір сағаттан кейін аяқтауға орнатуға болады. Бұл кір жууды жұмыстан үйге келген уақытта аяқтау үшін пайдалы болуы мүмкін.

1. Цикл таңдаңыз. Сосын, қажет болса, цикл параметрлерін өзгертіңіз.
2. Кешіктіру уақыты орнатылғанша **Отсрочка (Кешіктіріп бастау)** түймешігін қайта-қайта басыңыз.
3. **Бастау/Үзіліс** түймешігін басыңыз.

Мысал

Қазірден санағанда 3 сағаттан кейін 2 сағаттық курсты аяқтағыңыз келеді. Бұл үшін Отсрочка (Кешіктіріп бастау) опциясын ағымдағы курсқа 3 сағаттық параметрмен қосасыз да, **Бастау/Үзіліс** түймесін 14:00 уақытына қойып, басасыз. Одан кейін не болады? Кір жуғыш машина жұмысын 15:00 кезінде бастап, 17:00 кезінде аяқтайды. Төмендегі уақыт осы жағдайд бойынша уақыт болып табылады.

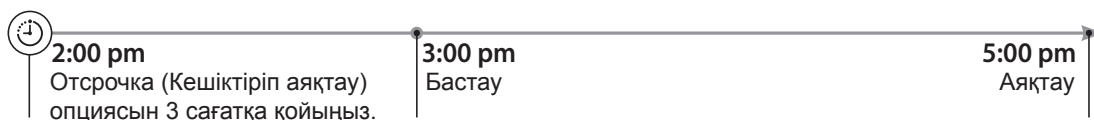

Параметрлер

Бала қауіпсіздігінің құлпы

Балалар немесе еспірімдермен болатын апаттардың алдын алу үшін Балалардан қорғау құлпы барлық түймелерді құлыптайды.

- Балалардан қорғау құлпын орнату немесе босату үшін **Опции (Функциялар)** және **Удобный режим (Қалаған режим)** түймелерін бір уақытта 3 секундқа басып тұрыңыз.



Кір жуу құралын немесе барабанға қосымша бұйымдар салу үшін немесе Балалардан қорғау құлпының күйіндегі цикл параметрлерін өзгерту үшін алдымен Балалардан қорғау құлпын босату керек.

Дыбыс

Дыбысты өшіріңіз немесе қосыңыз.

- Дыбысты қосу немесе өшіру үшін **Полоскание (Шаю)** және **Отжим (Айналдыру)** түймелерін бір уақытта 3 секундқа басып тұрыңыз.

Барабан шамы

- Барабан шамын қосу немесе өшіру үшін **Температура (Темп.)** түймесін 3 секунд басып тұрыңыз.
- Барабан шамы 5 минуттан кейін автоматты түрде өшіріледі.

Техникалық қызмет көрсету

Өнімділіктің нашарлауын болдырмау және қызмет ету циклін сақтау үшін кір жуу машинасын таза сақтаңыз.

Очистка Барабана Есо (Барабанды Эко Тазалау)

Барабанды тазалау және ондағы бактерияларды жою үшін осы циклді бір қалыпты орындаңыз.

1. Кір жуу машинасын іске қосу үшін **Қуат** түймесін басыңыз.
2. **Очистка Барабана Есо (Барабанды Эко Тазалау)** циклын таңдау үшін **Цикл таңдау** тетігін бұраңыз.
3. **Бастау/Үзіліс** түймесігін басыңыз.



Очистка Барабана Есо (Барабанды Эко Тазалау) үшін су температурасы өзгертілмейтін 70 °С дәрежесіне орнатылады.



АБАЙЛАҢЫЗ: Барабанды тазалау үшін ешқандай тазалау құралын пайдаланбаңыз. Барабандағы химиялық қалдықтар жуу өнімділігін нашарлатады.

Очистка Барабана Есо (Барабанды Эко Тазалау) ды ескерту

Очистка Барабана Есо (Барабанды Эко Тазалау) еске салғышы  әр 40 рет жуған сайын негізгі негізгі экранда көрінеді.

Очистка Барабана Есо (Барабанды Эко Тазалау) циклін жүргізіңіз. Очистка Барабана Есо (Барабанды Эко Тазалау) циклін үнемі орындау ұсынылған.

Бұл еске салғышты алғаш рет көргенде еске салғышты 6 рет ізбе-із қалдыруға болады. 7-ші рет жуғаннан кейін ескерту индикаторы тұрақты көрсетіліп тұрады. Дегенмен, екінші мәрте 40-шы жуу циклын орындағаннан кейін қайта көрсетіледі.

Smart check

Бұл функцияны іске қосу үшін алдымен Google Play немесе App Store дүкенінен “**Samsung Smart Washer**” бағдарламасын жүктеп, камерасы бар ұялы телефонға орнатыңыз.

Smart Check (Смарт тексеру) функциясы келесі құралдар үшін оңтайландырылған: Galaxy және iPhone сериялары (кейбір модельдері үшін қолдау көрсетілмеген)

1. Смарт тексеру режимін енгізу үшін **Отжим (Айналдыру)** және **Опции (Функциялар)** түймелерін бір уақытта 3 секунд басып тұрыңыз.
2. Кір жуу машинасы өзін-өзі диагностикалау процедурасын бастайды және қате табылса, қате кодын көрсетеді.
3. Ұялы телефонда **Samsung Smart Washer** бағдарламасын жүргізіп, **Smart Check** опциясын түртіңіз.
4. Ұялы телефон мен кір жуу машинасын бір-біріне қарайтындай етіп, ұялы телефонды кір жуу машинасының көрсету панеліне көрсетіңіз. Сосын, қате коды бағдарлама тарапынан автоматты түрде анықталады.
5. Қате коды дұрыс анықталғанда бағдарлама келесі әрекеттер қатесі үшін толық ақпаратпен қамтамасыз етеді.
 - Функция атауы, Smart Check (Смарт тексеру), тілге байланысты әртүрлі болады.
 - Кір жуу машинасы дисплейдегі шамға әсер етсе, бағдарлама қате кодын анықтамауы мүмкін.
 - Бағдарлама Smart Check (Смарт тексеру) кодын бірнеше рет анықтай алмаса, қате кодын бағдарлама экранына қолмен енгізіңіз.

Төтенше жағдайда ағызу

Қуат жеткізу ақаулығы жағдайында жуылған бұйымдарды алудан бұрын барабанның ішіндегі суды ағызыңыз.

1. Кір жуу машинасының қуат сымын негізгі розеткадан ажыратыңыз.
2. Ашу үшін сүзгі жапқышының жоғарғы аймағын ақырын басыңыз.

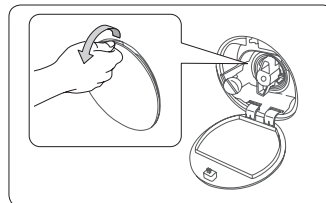

3. Төтенше жағдайда ағызу түтікшесін ақырын тартыңыз.

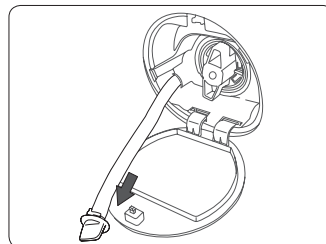

4. Ағызу түтікшесінің шетін ұстап тұрғанда түтікше қақпағын ашыңыз.

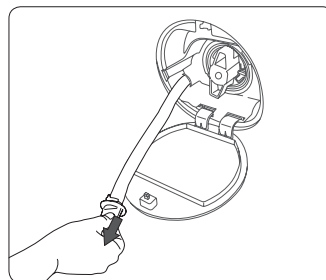

5. Суды контейнер ішіне ағызыңыз.
6. Түтікше қақпағын жауып, ағызу түтікшесін қайтадан салыңыз.
7. Сүзгі жапқышын жабыңыз.

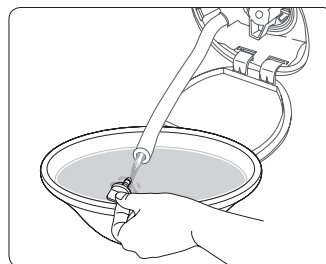

Тазалау

Кір жуу машинасының беті

Үй кір жуу құралымен жұмсақ шүберекті пайдаланыңыз. Кір жуу машинасына су бүрікпеңіз.

Торлы сүзгі

Су жеткізу шлангісінің торлы сүзгісін жылына бір немесе екі рет тазалаңыз.

1. Кір жуу машинасын өшіріп, қуат сымын ажыратыңыз.
2. Су шүмегін жабыңыз.
3. Су жеткізу шлангісін кір жуу машинасының артқы жағынан босатып, ажыратыңыз. Судың төгілуінің алдын алу үшін шлангіні шүберекпен жабыңыз.
4. Ішкі клапан шлангісінен торлы сүзгіні тарту үшін атауызды пайдаланыңыз.
5. Бұрандалы коннектор суланатындай етіп торлы сүзгіні суға терең батырыңыз.
6. Торлы сүзгіні көлеңкеде толықтай кептіріңіз.
7. Торлы сүзгіні су жеткізетін шлангіге қайта енгізіп, су жеткізу шлангісін бастапқы күйіне орнатыңыз.
8. Су шүмегін ашыңыз.

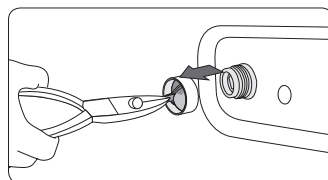
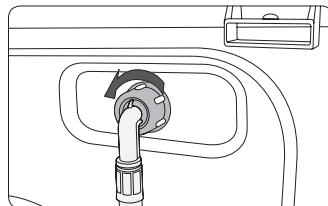

Торлы сүзгі бітеліп қалған болса, экранды “4E” қате коды пайда болады.

Қоқыс сүзгісі

Оның бітелуін болдырмау үшін қоқыс сүзгісін жылына 5 немесе 6 рет тазалау ұсынылған. Бітелген қоқыс сүзгісі көбік әсерін азайтады.

1. Кір жуу машинасын өшіріп, қуат сымын ажыратыңыз.
 2. 31-беттегі **“Төтенше жағдайда ағызу”** бөліміне қарап барабан ішінде қалған суды ағызыңыз.
 3. Тиын немесе кілт көмегімен сүзгі жапқышын ашыңыз.
 4. Қоқыс сүзгісінің қақпағын сол жаққа бұрып, қалған суды ағызыңыз.
 5. Қоқыс сүзгісін алып тастаңыз.
-
6. Жұмсақ қылшақ көмегімен қоқыс сүзгісін тазалаңыз. Сүзгі ішіндегі ағу сорғышының қылшағы бітелмегендігін тексеріңіз.
 7. Қоқыс сүзгісін қайта енгізіп, сүзгі қақпағын оң жаққа бұрыңыз.

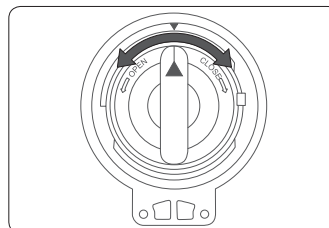
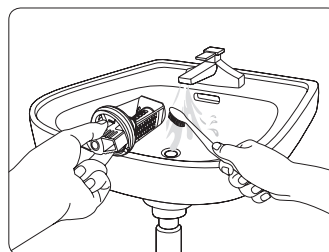
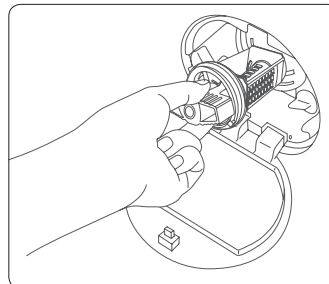

- Қауіпсіздік сүзгісінің қақпағын ашу үшін оны басып, сағат бағытына қарсы бұрыңыз. Қақпақ серіппесі қақпақты ашуға көмектеседі.
- Қауіпсіздік сүзгісінің қақпағын жабу үшін сағат тілі бағытымен бұрыңыз. Серіппе қалыпты тарсылдаған дыбыс шығарады.
- Қоқыс сүзгісі бітелсе, экранда **“5E”** қате коды пайда болады.

АБАЙЛАҢЫЗ!

- Сүзгіні тазалаудан бұрын сүзгі қақпағы дұрыс жабылғандығын тексеріңіз. Өйтпесе, бұл ағуға себеп болуы мүмкін.
- Тазалаудан кейін сүзгі дұрыс енгізілгендігін тексеріңіз. Өйтпесе, бұл жұмыс қателігіне немесе ағуға себеп болуы мүмкін.

Жұғыш зат үлестіргіш

1. Жәшіктің ішкі жағындағы **босату клапанын (А)** төмен басып тұрып, жәшікті сырғытып ашыңыз.
2. **Босату клапанын** және жәшіктен сұйық кір жуу контейнерін алып тастаңыз.

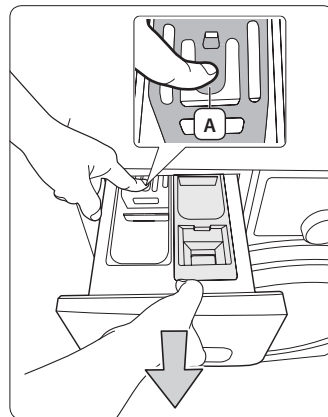

3. Жұмсақ қылшақты пайдалану арқылы ағын судағы жәшік компоненттерін тазалаңыз.

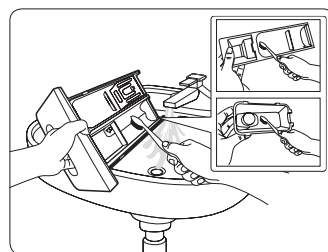

4. Жұмсақ қылшақ көмегімен жәшік қуысын тазалаңыз.
5. **Босату клапанын (А)** және сұйық кір жуу құралының контейнерін жәшікке қайта енгізіңіз.
6. Жабу үшін жәшікті ішке қарай сырғытыңыз.



-  Қалған кір жуу құралын жою үшін бос барабанмен Полоскание+Отжим (Шаю+Айналыру) циклін орындаңыз.

Қатудан кейін қалпына келтіру

Температура 0 °С төмендегенде кір жуу машинасы мұздауы мүмкін.

1. Кір жуу машинасын өшіріп, қуат сымын ажыратыңыз.
2. Су жеткізу шлангісін босату үшін су шүмегі арқылы жылы суды төгіңіз.
3. Су жеткізу шлангісін ажыратып, оны жылы суға салыңыз.
4. Жылы суды барабан ішіне құйып, 10 минут қойыңыз.
5. Су жеткізу шлангісін су шүмегіне қайта жалғаңыз.



Кір жуу машинасы әлі қалыпты жұмыс істемесе, қалыпты түрде жұмыс істегенге дейін жоғарыдағы қадамдарды қайталаңыз.

Ұзақ уақыт пайдаланбай тұруға қарсы күтім

Кір жуу машинасын ұзақ уақыт пайдаланбаудың алдын алыңыз.

Бұл жағдайда кір жуу машинасының суын ағызып, қуат сымын ажыратыңыз.

1. **ПОЛОСКАНИЕ+ОТЖИМ (ШАЮ+АЙНАЛДЫРУ)** опциясын таңдау үшін Цикл таңдағышты бұраңыз.
2. Барабанды босатып, **Бастау/Үзіліс** түймесін басыңыз.
3. Цикл аяқталғанда су шүмегін жауып, су жеткізу шлангісін ажыратыңыз.
4. Кір жуу машинасын өшіріп, қуат сымын ажыратыңыз.
5. Барабан арқылы ауаны айналдыру үшін есікті ашыңыз.

Ақауларды жою

Бақылау нүктелері

Кір жуу машинасында ақаулық орын алса, төмендегі кестені тексеріп, ұсыныстарды орындап көріңіз.

ҚИЫНДЫҚ	ШЕШУ ЖОЛДАРЫ
Кір жуғыш машина қосылмайды	<ul style="list-style-type: none">• Машинаның электр желісіне дұрыс қосылғандығына көз жеткізіңіз.• Есігі тығыз жабылғандығына көз жеткізіңіз.• Су құбыры краны ашық екендігіне көз жеткізіңіз.• Қосу/Тоқтату түймешесінің басылып тұрғандығына көз жеткізіңіз.
Су келмей тұр немесе аз мөлшерде келіп тұр	<ul style="list-style-type: none">• Су құбыры кранын толық ашыңыз.• Су жіберетін шлангтің қатып қалмағанына көз жеткізіңіз.• Су жіберетін шлангтің майысып тұрмағандығына көз жеткізіңіз.• Су жіберетін шлангтің сүзгісі кірмен бітеліп қалмағандығына көз жеткізіңіз.
Цикл аяқталғаннан кейін жуғыш зат үлестіргіште жуғыш зат қалып қойған	<ul style="list-style-type: none">• Машина жеткілікті су қысымында жұмыс істеп тұрғандығына көз жеткізіңіз.• Кір жууға арналған құралды кір жууға арналған құрал бөлігінің ортасына салыңыз.
Кір жуғыш машина дірілдейді немесе тым шулы жұмыс істейді	<ul style="list-style-type: none">• Машина тегіс жерге орнатылғанына көз жеткізіңіз. Егер орнатылған жер тегіс болмаса, машинаны түзу орнату үшін аяқтарының биіктігін реттеңіз.• Тасымалдау бұрандаларының алынып тасталғанына көз жеткізіңіз.• Машина кез келген басқа затпен жанасып тұрмағандығына көз жеткізіңіз.• Кірдің біркелкі салынғандығына көз жеткізіңіз.
Кір жуғыш машина суын ағызбайды немесе кірді сықпайды	<ul style="list-style-type: none">• Су ағызатын шлангтің майысып тұрмағандығына көз жеткізіңіз. Шлангті түзетіңіз.• Сүзгінің кірмен бітеліп қалмағандығына көз жеткізіңіз.
Есігі ашылмайды.	<ul style="list-style-type: none">• Есік машина тоқтағаннан кейін немесе қуат сөндірілгеннен кейін 3 минут өткенше ашылмайды.

Ақаулық жойылмаса, жергілікті Samsung қызмет көрсету орталығына хабарласыңыз.

Ақпараттық кодтар

Кір жуу машинасы жұмыс істемесе, экранда ақпарат кодын көруіңіз мүмкін. Төмендегі кестені тексеріп, ұсыныстарды орындап көріңіз.

АҚАУЛЫҚ	ШЕШІМІ
dE	<ul style="list-style-type: none">• Есігі тығыз жабылғандығына көз жеткізіңіз.• Кір машинаның есігіне қыстырылып қалмағанына көз жеткізіңіз.
4E	<ul style="list-style-type: none">• Су құбыры кранын ашық тұрғандығына көз жеткізіңіз.• Су қысымын тексеріп көріңіз.• Су түтігіндегі торкөз сүзгіні тазалаңыз.
5E	<ul style="list-style-type: none">• Қоқысқа арналған сүзгіні тазалаңыз.• Су ағызатын шлангтің дұрыс жалғанғандығына көз жеткізіңіз.• Су түтігінің торкөз сүзгісін тазалаңыз.
UE	<ul style="list-style-type: none">• Кір біркелкі салынбаған. Шырмаланған кірді ажыратып, оны біркелкі салыңыз. Бір ғана затты жуып жатсаңыз (мысалы, түкті халат немесе джинсы) қорытынды сығу нәтижесі дұрыс болмайды да, дисплейде «UE» қатесі туралы хабарлама пайда болады.
cE/3E	<ul style="list-style-type: none">• Техникалық көмек көрсету қызметіне хабарласыңыз.
Sd/Sud	<ul style="list-style-type: none">• Бұл өте көп көпіршік болатын кезде пайда болады. Бұл көпіршікті жою кезінде дисплейде көрінетін болады. Оны жоюды аяқтау кезінде қалыпты цикл қайта басталады. (Бұл қарапайым жұмыс барысы болып саналады. Бұл танылмайтын қателерді болдыртпайтын қате ретінде саналады.)
Uc	<ul style="list-style-type: none">• Егер қуат көзінің кернеулігі тұрақсыз болса, онда кір жуғыш машина өзінің электрлік жүйесін сақтап қалу үшін тоқтап қалады.• Қуат көзінің кернеулігі қалыпты жағдайға түскеннен кейін, жуу циклі автоматты түрді қалпына түседі.

Экранда кез келген ақпарат коды қалса, жергілікті Samsung қызмет көрсету орталығына хабарласыңыз.

Техникалық сипаттамалары

Қоршаған ортаны қорғау





























- Бұл құрылғы қайта өңдеуден өткізуге болатын материалдардан жасалған. Егер сіз құрылғыны лақтырып тастауға шешім қабылдасаңыз, тұрмыстық қалдықтарды пайдаланудың жергілікті ережелеріне сүйеніңіз. Қуаттану кабелін қуаттану көзіне қосылмайтындай етіп кесіңіз. Жануарлар мен кішкентай балалар құрылғының ішінде қамалып қалмайтындай етіп, есігін алып тастаңыз.
- Жуғыш затты өндіруші нұсқаулығында көрсетілген мөлшерден артық мөлшерде пайдаланбаңыз.
- Дақ кетіретін және ағартқыш заттарды, тек өте қажетті жағдайларда ғана, жуу циклі басталмай тұрып қолданыңыз.
- Су мен электр қуатын, кірді толтыра салып жуу арқылы үнемдеңіз (кірдің нақты мөлшері қолданылатын бағдарламаға байланысты анықталады).

Стандарттарға сәйкестігі туралы хабарлау

Аталған құрылғы еуропаның қауіпсіздік талаптарына, ЕС 93/68 директивасына және EN 60335 стандартына сәйкес келеді.

Киім жапсырмасындағы мәндерді сипаттау

Төмендегі белгілер киімді қалай күту керектігін анықтайды. Күтім көрсету затбелгісінде келесі таңбалар мынадай ретпен берілген: жуу, ағарту, кептіру және үтіктеу (және қажет болса құрғақтай тазалау). Бұл шартты белгілерді отандық және шетелдік киім шығарушылар қолданады. Киім тез тозбай, жуған кезде ешбір мәселе туындамас үшін, оның затбелгісіндегі нұсқауларды орындаңыз.

	Тығыз мата		100°C-тан аспайтын температурада үтіктеуге болады
	Нәзік мата		Үтіктеуге болмайды
 	95°C температурадағы суда жууға болады		Құрғақ химиялық тазалау кезінде кез келген еріткішті пайдалануға болады
 	60°C температурадағы суда жууға болады		Тек перхлорид, оттыққа арналған бензин, таза спирт немесе R113 тазартқыш құралын қолдану арқылы құрғақ химиялық тазалау
 	40°C температурадағы суда жууға болады		Тек авиация бензинін, таза спирт немесе R113 тазартқыш құралын пайдалану арқылы құрғақ химиялық тазалау
 	30°C температурадағы суда жууға болады		Құрғақ химиялық тазалауды қолдануға болмайды
	Тек қолмен жууға болады		Тегіс жерде кептіру
	Тек құрғақ химиялық тазалау		Кептіру үшін жаюға болады
	Суық суда ағартуға болады		Киімге арналған ілгіште кептіру
	Ағартуға болмайды		Қалыпты температурада кептіргіште кептіруге болады
	200°C-тан аспайтын температурада үтіктеуге болады		Төмен температурада кептіргіште кептіруге болады
	150°C-тан аспайтын температурада үтіктеуге болады		Кептіргіште кептіруге болмайды

Техникалық сипаттамалары

ТҮРІ		ФРОНТАЛЬДІ САЛЫНАТЫН КІРІ БАР КІР ЖУҒЫШ МАШИНА		
ӨЛШЕМДЕРІ		WW90H7410E*	WW80H7410E*	
		Ш600мм X Г600мм X В850мм		
СУДЫҢ ҚЫСЫМЫ		50 кПа ~ 800 кПа		
СУДЫҢ СЫЙЫМДЫЛЫҒЫ		54л	48л	
ТАЗА САЛМАҒЫ		WW90H7410E*	WW80H7410E*	
		73 кг	71 кг	
ЖУУ ЖӘНЕ АЙНАЛДЫРУ МҮМКІНДІГІ		WW90H7410E*	WW80H7410E*	
		9,0 кг	8,0 кг	
ТҰТЫНЫЛАТЫН ҚУАТ МӨЛШЕРІ	ҮЛГІСІ		WW90H7410E* / WW80H7410E*	
	ЖУУ		220 В	60 Вт
			240 В	60 Вт
	ЖУУ ЖӘНЕ ҚЫЗДЫРУ		220 В	2000 Вт
			240 В	2400 Вт
	АЙНАЛДЫРУ	ҮЛГІСІ	WW90H7410E*	WW80H7410E*
230В		600 Вт		
СОРҒЫ		34 Вт		
АЙНАЛДЫРУ АЙНАЛЫМЫ	ҮЛГІСІ		WW90H7410E* / WW80H7410E*	
	Айн./мин.		1000	
КЛАСС ЗАЩИТЫ ОТ ПОРАЖЕНИЯ ТОКОМ		I		

- Құрылғының сыртқы көрінісі мен техникалық параметрлері, құрылғыны жетілдіре түсу үшін алдын ала ескертусіз өзгертіледі.

Қалыпты жағдайларда өзінің арналуы бойынша қолдануға арналған.
 Ұсынылатын кезеңі: 7 жыл
 Өндіруші құрылғының сыртқы түрі мен техникалық сипатын алдын ала хабарламастан өзгертуге құқылы.

Энергетикалық эффекті

ЭНЕРГЕТИКАЛЫҚ ЭФФЕКТИ			
ӨНДІРУШІ	Samsung	Samsung	
Модель	WW90H7410E*	WW80H7410E*	
Энергетикалық тиімділік класы	A	A	
Пайдаланылатын Электроэнергиясы, Квт.ч / цикл Жуу Және Сығу Үшін Салынатын Кір Макс Мөлшері	1,17	1,04	
Негізгі Пайдаланылатын Энергиясы Машинаның Пайдалану Режимі			
Кіржуу Класс Деңгейі A: максималды G: минималды	A	A	
Кірсығу Класс Деңгейі A: максималды G: минималды	A	A	
Айналу Кезіндегі Жылдамдығы Айн./мин.	1400	1400	
Жуу Және Сығу Үшін Салынатын Кір Мөлшері	9,0	8,0	
Су Көлемі Л	54	48	
Өзгерті тәсілі Дыбыс Өлшемі	Кіржуғыш	52	52
	Сығу	74	74

* Продуктың наклейкасында энергетикалық эффекті туралы информациясы көрсетілген

Ескертулер

Ескертулер



Өнімнің өндірілген жердің атауы : Қытайда жасалған

Өндіруші :

Samsung Electronics Co., Ltd / Самсунг Электроникс Ко., Лтд”

Өндірушінің мекен-жайы :

Корея Республикасы, (Мэтан-донг) 129, Самсунг-ро, Енгтонг-гу, Сувон қ., Кёнги-до, 443-742

Зауыттың мекенжайы :

1. 501 Сухонг Ист Роад, Индастри Паркі, Сучжоу, Цзянсу, П.Р., Қытай немесе
2. 218 Цзейпу Роад, Индастри Паркі, Сучжоу, Цзянсу, П.Р., Қытай, Suzhou Samsung Electronics Co., Ltd.

Қазақстан Республикасында шағымдар мен ұсыныстар қабылдайтын мекеме :

Қазақстан Республикасы, 050059, Алматы қ., Медеу ауданы, Әл-Фараби д-лы, 36-үй, 3, 4-қабат.



Символ Кедендік одақтың 005/2011 техникалық регламентіне сәйкес қолданылады және осы өнімнің қаптамасын екінші рет пайдалануға арналмағанын және жоюға жататынын көрсетеді. Осы өнімнің қаптамасын азық-түлік өнімдерін сақтау үшін пайдалануға тыйым салынады.



Символ қаптаманы жою мүмкіндігін көрсетеді. Символ сандық код және/немесе әріп белгілері түріндегі қаптама материалының белгісімен толықтырылуы мүмкін.

СҰРАҚТАРЫҢЫЗ БЕН ЕСКЕРТУЛЕРІҢІЗ ТУЫНДАСА?

Ел	ТЕЛЕФОН	ВЕБ САЙТ
RUSSIA	8-800-555-55-55	www.samsung.com/ru/support
GEORGIA	0-800-555-555	www.samsung.com/support
ARMENIA	0-800-05-555	www.samsung.com/support
AZERBAIJAN	088-55-55-555	www.samsung.com/support
KAZAKHSTAN	8-10-800-500-55-500(GSM: 7799, VIP care 7700)	www.samsung.com/support
UZBEKISTAN	8-10-800-500-55-500	www.samsung.com/support
KYRGYZSTAN	8-10-800-500-55-500	www.samsung.com/kz_ru/support
TADJIKISTAN	8-10-800-500-55-500	www.samsung.com/support
MONGOLIA	7-800-555-55-55	www.samsung.com/support
UKRAINE	0-800-502-000	www.samsung.com/ua/support (Ukrainian) www.samsung.com/ua_ru/support (Russian)
BELARUS	810-800-500-55-500	www.samsung.com/support
MOLDOVA	0-800-614-40	www.samsung.com/support

Код: DC68-03403F_KK



WW90H7410E*
WW80H7410E*

Kir yuvish mashinasi

Foydalanuvchi qo'llanmasi

**Planet
First** 100%
Recycled Paper

Ushbu qo'llanma to'raligicha qayta ishlanadigan qog'ozda chop qilingan.

Ajoyib imkoniyatlar

Samsung kompaniyasi muzlatgichini xarid qilganingiz uchun rahmat. Texnik xizmat ko'rsatish bo'yicha to'laroq servis xizmatlari paketini olish uchun kir yuvish mashinangizni quyidagi manzilda ro'yxatdan o'tkazing:



www.samsung.com/register



Mundarija

Xavfsizlik bo'yicha ma'lumotlar	3
Texnika xavfsizligi ko'rsatmalari to'g'risida muhim ma'lumotlar	3
Muhim xavfsizlik belgilari.....	3
Texnika xavfsizligi bo'yicha muhim choralar.....	4
O'rnatish	11
To'plam tarkibiga kiruvchi qismlar.....	11
O'rnatish bo'yicha talablar	12
Qadam-baqadam o'rnatish	14
Ishga tushirishdan avval	18
Dastlabki sozlashlar.....	18
Kir yuvish bo'yicha ko'rsatmalar.....	19
Kir yuvish vositasi tortmasi bo'yicha yo'riqnoma	21
Ishlatish amallari	23
Boshqaruv paneli	23
Ishga tushirish uchun oddiy qadamlar.....	24
Rejim to'g'risida qisqacha ma'lumotlar	25
Sozlanmalar	28
Texnik xizmat ko'rsatish	29
Очистка Барабана Eco (Barabanni Eco Tozalash).....	29
Smart Check (Aqlli tekshirish).....	30
Favqulodda suvni chiqarish	31
Tozalash.....	32
Muzdan tushirish	35
Uzoq vaqt foydalanilmaslikka qarshi qarov	35
Nosozliklarni bartaraf qilish	36
Tekshirish nuqtalari	36
Axborot kodlari	37
Texnik xususiyatlar	38
Atrof-muhitni himoya qilish.....	38
Standartlarga muvofiqlik bayonoti	38
Kiyimlarning yorliqlaridagi belgilarning bayoni	39
Texnik xususiyatlar	40

Xavfsizlik bo'yicha ma'lumotlar

Yangi Samsung kir yuvish mashinasini xarid qilganingiz bilan tabriklaymiz. Ushbu qo'llanmada kir yuvish mashinangizni o'rnatish, undan foydalanish va uni tegishli tarzda saqlash bo'yicha muhim ma'lumotlar beriladi. Iltimos, kir yuvish mashinangizning ko'pgina afzalliklari va imkoniyatlaridan to'liq darajada foydalanish uchun ushbu qo'llanmani o'qib chiqing.

Texnika xavfsizligi ko'rsatmalari to'g'risida muhim ma'lumotlar



Iltimos, ushbu yangi kir yuvish mashinangizning ko'pgina imkoniyatlari va funksiyalarini xavfsiz va samarali tarzda boshqarishni bilishingizga ishonch hosil qilishingiz uchun ushbu qo'llanmani diqqat bilan o'qib chiqing. Sizga keyinchalik kerak bo'lishi mumkin bo'lgan ma'lumotlarni qidirishda undan foydalanish uchun ushbu qo'llanmani mashinaga yaqin bo'lgan xavfsiz joyda saqlang. Ushbu mashinadan faqat ushbu qo'llanmada bayon qilingan maqsadlardagina foydalaning.

Ushbu qo'llanmadagi ogohlantiruvchi xabarlar va xavfsizlik bo'yicha muhim ko'rsatmalar bo'lishi mumkin bo'lgan barcha holatlar va vaziyatlarni qamrab olmaydi. Mashinani o'rnatish, unga texnik xizmat ko'rsatish va undan foydalanishda siz sog'lom fikr bilan ish ko'rishingiz, texnika xavfsizligi qoidalariga amal qilishingiz va mashinani tegishli qarov bilan ta'minlashingiz kerak.

Bu yerda bayon qilingan foydalanish bo'yicha ko'rsatmalar turli mashina modellariga taalluqli bo'lganligi uchun kir yuvish mashinangizning xususiyatlari ushbu qo'llanmada keltirilgan xususiyatlardan bir oz farq qilishi va barcha ogohlantiruvchi belgilar ham sizning mashinangizga tegishli bo'lmasligi mumkin. Agar sizda qandaydir savollar yoki muammolar bo'lsa, sizga eng yaqin bo'lgan xizmat ko'rsatish markaziga murojaat qiling yoki onlayn rejimida www.samsung.com saytidan tavsiyalar yoki ma'lumotlar toping.

Muhim xavfsizlik belgilari

Ushbu foydalanuvchi qo'llanmasida foydalaniladigan belgilar va ramzlar quyidagi ma'no'larni bildiradi:

	OGOHLANTIRISH: Ehtiyotsizlik bilan muomala qilish yoki ehtiyot choralariga amal qilmaslik jiddiy jarohat olish, o'lim va/yoki mulklarning zararlanishiga olib kelishi mumkin.
	DIQQAT: Ehtiyotsizlik bilan muomala qilish yoki ehtiyot choralariga amal qilmaslik jarohat olish va/yoki mulklarning zararlanishiga olib kelishi mumkin.
	IZOH

Ushbu ogohlantiruvchi belgilar Sizni va boshqalarning shikastlanishlarini oldini olish uchun bu yerda keltirilgan.

Iltimos, ularga qat'iy amal qiling.

Ushbu qo'llanmani o'qib chiqqandan keyin sizga keyinchalik kerak bo'lishi mumkin bo'lgan ma'lumotlarni qidirish uchun uni ishonchli joyda saqlang.

Ushbu mashinadan foydalanishdan avval barcha ko'rsatmalarni o'qib chiqing.

Ushbu mashina elektr toki va harakatlanuvchi detallardan foydalanganligi uchun ehtimoliy xatarlar mavjud. Ushbu mashina bilan xavfsiz tarzda ishlash uchun uning qanday ishlashi bilan tanishib chiqing va undan foydalanganda xavfsizlik choralariga amal qiling.

Texnika xavfsizligi bo'yicha muhim choralar



OGOHLANTIRISH: Yong'in chiqishi, elektr toki urishi yoki jarohat olish xavfini kamaytirish uchun kir yuvish mashinasidan foydalanganda quyidagi asosiy ehtiyot choralariga amal qiling:

Bolalarga (yoki uy hayvonlariga) kir yuvish mashinangizni yoki uning ichida o'ynashiga yo'l qo'ymang. Kir yuvish mashinasi eshigini ichkaridan ochish juda qiyin va agar bolalar mashina ichida tiqilib qolsalar, jiddiy jarohatlanishlari mumkin.

Agar bolalar nazorat ostida bo'lmasalar yoki ularga xavfsizlik uchun javobgar shaxs tomonidan ushbu qurilmadan foydalanish to'g'risida avvaldan ko'rsatmalar berilmagan bo'lsa, bu qurilmadan jismoniy yoki aqliy qobiliyatlari cheklangan yoki bilimi va tajribasi yetarli bo'lmagan shaxslar (jumladan bolalar) foydalanishlari mumkin emas.

Ularning mashina bilan o'ynamasliklariga ishonch hosil qilish uchun bolalarni kuzatib turing.

Yevropada foydalanish uchun: Agar ular nazorat ostida bo'lsalar yoki ularga ushbu mashinadan xavfsiz tarzda foydalanish to'g'risida ko'rsatmalar berilsa va ular bo'lishi mumkin bo'lgan xatarlarni anglab yetsalar, bu kir yuvish mashinasidan 8 yoshdan katta bolalar va jismoniy yoki aqliy qobiliyatlari cheklangan yoki bilimi va tajribasi yetarli bo'lmagan shaxslar ham foydalanishlari mumkin. Bolalar ushbu kir yuvish mashinasi bilan o'ynamasliklari kerak. Tozalash va texnik xizmat ko'rsatish nazoratsiz tarzda bolalar tomonidan amalga oshirilmasligi kerak.

Agar elektr manbaiga ulash kabeli shikastlangan bo'lsa, xatarlarning oldini olish uchun u ishlab chiqaruvchi, uning xizmat ko'rsatish agenti yoki malakali shaxslar tomonidan almashtirilishi kerak.

Ushbu kir yuvish mashinasi elektr tarmog'iga ulash shnuri, vodoprovod krani va suv chiqarish trubasidan foydalanish mumkin bo'lgan tarzda o'rnatilishi kerak.

Asosida havo almashtirilishi uchun tirqishlari bo'lgan qurilmalarda gilam ushbu tirqishlarni to'sib qo'ymasligi kerak.

Qurilma bilan birga berilgan yangi shlanglar to'plamidan foydalanilishi va eski shlanglar to'plamidan qayta foydalanilmasligi lozim.

DIQQAT: Issiqlik o'chirgichining tasodifiy qayta o'rnatilishi tufayli yetadigan zararlarning oldini olish uchun qurilma taymer singari tashqi o'chirib-yoqish qurilmasi orqali elektr toki bilan ta'minlanmasligi yoki xizmat ko'rsatuvchilar tomonidan muntazam ravishda o'chirib-yoqiluvchi zanjirga ulanmasligi kerak.

! OGOHLANTIRISH: O'rnatishga oid muhim OGOHLANTIRISHLAR

Ushbu mashinani o'rnatish malakali texnik yoki sizmat ko'rsatuvchi kompaniya tomonidan amalga oshirilishi kerak.

- Ushbu talabga amal qilmaslik elektr toki urishi, yong'in chiqishi, portlash, mahsulotning ishlashi bilan bog'liq muammolar yoki shikastlanishga olib kelishi mumkin.

Ushbu mashina og'ir, shuning uchun uni ko'targanda ehtiyot bo'ling.

Elektr tarmog'iga ulash shnurini 220 - 240 V / 50 Gzli devor rozetkasiga ulang va bu rozetkadan faqat ushbu mashinani ulash uchun foydalaning. Uzatma simidan foydalanmang.

- Uchtalik yoki uzaytma simdan foydalangan holda rozetkaga boshqa qurilmalarni ulash elektr toki urishi yoki yong'inga olib kelishi mumkin.
- Elektr kuchlanishi, chastotasi va tok kuchining mahsulot xususiyatlarida ko'rsatilganlari bilan bir xil ekanligiga ishonch hosil qiling. Ushbu talabga amal qilmaslik elektr toki urishi yoki yong'inga olib kelishi mumkin. Elektr manbaiga ulash vilkasi rozetkaga mahkam tiqilgan bo'lishi kerak.

Elektr manbaiga ulash vilkasi kontaktlaridan chang yoki suv kabi begona narsalarni quruq latta bilan muntazam ravishda tozalab turing.

- Elektr manbaiga ulash vilkasini uzing va quruq latta bilan arting.
- Ushbu talabga amal qilmaslik elektr toki urishi yoki yong'inga olib kelishi mumkin.

Elektr manbaiga ulash vilkasini rozetkaga shnur polda bimalol yotadigan tarzda tiqing.

- Agar elektr manbaiga ulash vilkasini rozetkaga elektr manbaiga ulash shnuri qarama-qarshi yo'nalishda ketadigan tarzda tiqsangiz, shnur ichidagi elektr simlar shikastlanishi va bu elektr toki urishi yoki yong'inga olib kelishi mumkin.

Barcha qadoqlash materiallarini bolalarning qo'llari yetmaydigan joylarda saqlang, chunki qadoqlash materiallari ular uchun xavfli bo'lishlari mumkin.

- Agar bola paketga boshini tiqsa, bu uning bo'g'ilib qolishiga olib kelishi mumkin.

Ushbu mashina, elektr manbaiga ulash vilkasi yoki shnuri shikastlangan hollarda o'zingizga eng yaqin joylashgan xizmat ko'rsatish markaziga murojaat qiling.

Ushbu mashina ishonchli tarzda yerga ulangan bo'lishi kerak.

Ushbu mashinani gaz ta'minoti trubasi, plastik vodoprovod trubasi yoki telefon liniyasi orqali yerga ulamang.

- Bu elektr toki urishi, yong'in chiqishi, portlash yoki mahsulotning ishlashi bilan bog'liq muammolarga olib kelishi mumkin.
- Hech qachon elektr manbaiga ulash vilkasini tegishli ravishda yerga ulanmagan rozetkaga ulamang va yerga ulashning mahalliy va milliy tartiblariga muvofiq ekanligiga ishonch hosil qiling.

Ushbu mashinani isitgichlar yoki har qanday yonuvchan materiallar yaqiniga o'rnatmang.

Ushbu mashinani nam, yog'li yoki chang bosgan joylar yoki to'g'ridan-to'g'ri quyosh yoki suv (masalan, yomg'ir tomchilari ostiga) ta'siri ostidagi joylarga o'rnatmang.

Ushbu mashinani past haroratli joylarga o'rnatmang.

- Muzlash trubalarning yorilishiga olib kelishi mumkin.

Ushbu mashinani gaz chiqib ketishi mumkin bo'lgan joylarga o'rnatmang.

- Bu elektr toki urishi yoki yong'inga olib kelishi mumkin.

Elektr transformatorlaridan foydalanmang.

- Bu elektr toki urishi yoki yong'inga olib kelishi mumkin.

Shikastlangan elektr manbaiga ulash vilkasi, shikastlanagan elektr manbaiga ulash shnuri yoki kontaktlari bo'shab qolgan rozetkadan foydalanmang.

- Bu elektr toki urishi yoki yong'inga olib kelishi mumkin.

Elektr manbaiga ulash shnurini qattiq tortmang yoki ortiq darajada bukmang.

Elektr manbaiga ulash shnurini o'ramang yoki bog'lamang.

Elektr manbaiga ulash shnurini metall buyumlarga osmang, elektr manbaiga ulash shnuri ustiga og'ir buyumlarni qo'ymang, elektr manbaiga ulash shnurini buyumlar orasiga joylashtirmang yoki elektr manbaiga ulash shnurini mashinaning orqa devorida joylashgan maydonga kiritmang.

- Bu elektr toki urishi yoki yong'inga olib kelishi mumkin.

Viklani rozetkadan sug'urishda elektr manbaiga ulash shnuridan tortmang.

- Elektr manbaiga ulash vilkasini vilkadan ushlagan holda rozetkadan sug'urib oling.
- Ushbu talabga amal qilmaslik elektr toki urishi yoki yong'inga olib kelishi mumkin.

DIQQAT: O'rnatishga oid OGOHLANTIRUVCHI MA'LUMOTLAR

Ushbu mashina elektr manbaiga ulash vilkasidan osongina foydalanish mumkin bo'lgan tarzda joylashtirilishi kerak.

- Ushbu talabga amal qilmaslik elektr tokining chiqib ketishi tufayli elektr toki urishi yoki yong'inga olib kelishi mumkin.

Ushbu mashinani uning og'irligini ko'tara oladigan qattiq, tekis polga o'rnatmang.

- Ushbu talabga amal qilmaslik anomal tebranishlar, mashinaning polda siljib ketishi, shovqin chiqishi yoki mahsulot nosozliklariga olib kelishi mumkin.

Ushbu mashinani past haroratli joylarga o'rnatmang.

- Muzlash trubalarning yorilishiga olib kelishi mumkin.

OGOHLANTIRISH: Foydalanishga oid muhim OGOHLANTIRISHLAR

Agar mashina suv bilan to'lib qolsa, darhol suv va elektr ta'minotini o'chiring va o'zingizga eng yaqin joylashgan xizmat ko'rsatish markaziga murojaat qiling.

- Elektr manbaiga ulash vilkasiga nam qo'llaringiz bilan tegmang.
- Ushbu talabga amal qilmaslik elektr toki urishiga olib kelishi mumkin.

Agar ushbu mashina g'alati shovqinli tovushlar, kuygan hid yoki tutun chiqarsa, darhol elektr manbaiga ulash vilkasini uzing va o'zingizga eng yaqin joylashgan xizmat ko'rsatish markaziga murojaat qiling.

- Ushbu talabga amal qilmaslik elektr toki urishi yoki yong'inga olib kelishi mumkin.

Gaz (masalan, propan, siqilgan gaz va hokazo) oqib chiqqan hollarda elektr manbaiga ulash vilkasiga tegmasdan xonani darhol shamollating. Ushbu mashina yoki elektr manbaiga ulash shnuriga tegmang.

- Ventilyatordan foydalanmang.
- Uchqun chiqishi portlash yoki yong'inga olib kelishi mumkin.

Bolalarga kir yuvish mashinangizni yoki uning ichida o'ynashlariga yo'l qo'ymang. Bundan tashqari, mashinani chiqitga chiqarishda kir yuvish mashinasi eshigining dastasini olib tashlang.

- Mashina ichiga kirgach bola tiqilib qolishi va bo'g'ilishi mumkin.

Kir yuvish mashinasidan foydalanishni boshlashdan avval uning asosiga birlashtirilgan qadoqlarni (gubka, penoplast) olib tashlanganligiga ishonch hosil qiling.

Mashinaning kirlangan qismlarini gazolin, benzin, kerosin, bo'yoqlarning erituvchilari, spirt yoki boshqa yonuvchi yoki portlovchi moddalar bilan yuvmang.

- Bu elektr toki urishi, yong'in yoki portlashga olib kelishi mumkin.

Kir yuvish mashinasi ishlayotganda (yuqori haroratli suv bilan kir yuvish/quritish/siqish rejimlarida) uning eshigini kuch bilan ochmang.

- Kir yuvish mashinasidan oqib chiqayotgan suv kuyishga sabab bo'lishi yoki polni sirpanchiq qilishi mumkin. Bu jarohat olishga sabab bo'lishi mumkin.
- Eshikni kuch bilan ochish mashinaning ishdan chiqishiga yoki jarohat olishiga sabab bo'lishi mumkin.

Mashina ishlayotgan vaqtda uning ostiga qo'llaringizni tiqmang.

- Bu jarohat olishga sabab bo'lishi mumkin.

Elektr manbaiga ulash vilkasiga nam qo'llaringiz bilan tegmang.

- Bu elektr toki urishiga sabab bo'lishi mumkin.

Kir yuvish mashinasi ishlayotgan vaqtda elektr manbaiga ulash vilkasini sug'urish orqali mashinani o'chirmang.

- Elektr manbaiga ulash vilkasini yana rozetkaga ulash uchqun chiqishiga sabab bo'lishi va elektr toki urishi yoki yong'inga olib kelishi mumkin.

Bolalarga yoki quvvatsiz kishilarga kir yuvish mashinasidan nazoratsiz foydalanishlariga yo'l qo'ymang.

Bolalarning mashina ustiga chiqishlariga yo'l qo'ymang.

- Bu elektr toki urishi, kuyish yoki jarohat olishga olib kelishi mumkin.

Kir yuvish mashinasi ishlayotgan vaqtda uning ostiga qo'llaringizni yoki metall buyumlarni tiqmang.

- Bu jarohat olishga sabab bo'lishi mumkin.

Kir yuvish mashinasini elektr manbaiga ulash shnuridan tortgan holda rozetkadan uzming. Har doim vilkani mahkam ushlang va uni to'g'ridan-to'g'ri rozetkadan sug'urib oling.

- Elektr manbaiga ulash shnurining shikastlanishi qisqa tutashuv, yong'in va/yoki elektr toki urishiga olib kelishi mumkin.

Kir yuvish mashinasini o'zingizcha ta'mirlash, qismlarga ajratish yoki o'zgartirishga urinmang.

- Standart shakldagi predoxranitellardan tashqari boshqa hech qanday predoxranitellardan (masalan, mis qo'yilma, po'lat sim va hokaso) foydalanmang.
- Kir yuvish mashinasini ta'mirlash yoki qaytadan o'rnatish kerak bo'lgan hollarda o'zingizga eng yaqin joylashgan xizmat ko'rsatish markaziga murojaat qiling.
- Ushbu talabga amal qilmaslik elektr toki urishi, yong'in chiqishi, mahsulotning ishlashi bilan bog'liq muammolar yoki shikastlanishga olib kelishi mumkin.

Agar suv quyish shlangi krandan uzilsa va mashinani suvga ko'mib yubora boshlasa, elektr manbaiga ulash vilkasini rozetkadan uzming.

- Ushbu talabga amal qilmaslik elektr toki urishi yoki yong'inga olib kelishi mumkin.

Kir yuvish mashinasidan uzoq vaqt foydalanilmaslik yoki momaqaldiroq yoki chaqmoq bo'layotgan vaqtda elektr manbaiga ulash vilkasini rozetkadan uzib qo'ying.

- Ushbu talabga amal qilmaslik elektr toki urishi yoki yong'inga olib kelishi mumkin.

Kir yuvish mashinasiga birorta begona buyum kirib qolgan hollarda elektr manbaiga ulash vilkasini rozetkadan uzming va o'zingizga eng yaqin joylashgan xizmat ko'rsatish markaziga murojaat qiling.

- Bu elektr toki urishi yoki yong'inga olib kelishi mumkin.

DIQQAT: Foydalanishga oid OGOHLANTIRUVCHI MA'LUMOTLAR

Kir yuvish mashinasi kir yuvish vositasi, kirlar, ovqat qoldiqlari kabi begona buyumlar bilan ifloslangan hollarda elektr manbaiga ulash vilkasini rozetkadan uzing va nam, yumshoq latta bilan kir yuvish mashinasini tozalang.

- Ushbu talabga amal qilmaslik ranglarning o'chishi, deformatsiyalanish, mashinaning ishdan chiqishi yoki zanglashga olib kelishi mumkin.

Kuchli zarba ta'sirida old oyna sinishi mumkin. Kir yuvish mashinasidan foydalanganda ehtiyot bo'ling.

- Oynaning sinishi jarohat olishga olib kelishi mumkin.

Suv quyish to'xtatilgandan keyin yoki suv quyish shlangini qaytadan ulashda kranni asta-sekinlik bilan oching.

Agar uzoq vaqt davomida mashinadan foydalanilmagan bo'lsa, kranni asta-sekinlik bilan oching.

- Suv quyish shlangi yoki vodoporvod trubasidagi havo bosimi mahsulot qismlarini shikastlashi yoki suvning oqib chiqishiga sabab bo'lishi mumkin.

Agar kir yuvish mashinasini ishlatish vaqtiga suv chiqishi xatoligi sodir bo'lsa, suv chiqarish tizimi bilan bog'liq muammoning mavjudligini tekshiring.

- Agar kir yuvish mashinasidan suv chiqarish tizimi muammosi tufayli suvga ko'milgan holda foydalanilsa, bu elektr toki urishi yoki yong'inga sabab bo'lishi mumkin.

Yuviladigan kirlarni ular kir yuvish mashinasining eshigiga turib qolmaydigan tarzda to'laligicha kir yuvish mashinasining ichiga joylashtiring.

- Agar yuviladigan kir mashina eshigiga tiqilib qolsa, u shikastlanishi, kir yuvish mashinasi ishdan chiqishi yoki suvning oqib ketishi sodir bo'lishi mumkin.

Kir yuvish mashinasidan foydalanilmayotgan vaqtda kranni yopib qo'ying.

Suv quyish shlangi ulovchisidagi vintlarning tegishli mahkamlanganligiga ishonch hosil qiling.

- Ushbu talabga amal qilmaslik mulklarning shikastlanishi yoki jarohatlanishiga olib kelishi mumkin.

Rezina zichlagich va old eshik oynasida begona narsalarning (masalan, mato parchalari, iplar, soch va hokazo) yo'qligiga ishonch hosil qiling.

- Agar begona buyumlar eshikka tiqilib qolsa yoki eshik mahkam yopilmasa, bu suvning oqib chiqishiga sabab bo'lishi mumkin.

Mashinadan foydalanishdan avval kranni oching va suv quyish shlangi ulovchisining mahkam biriktirilganligi va suvning oqib chiqmasligini tekshiring.

- Agar suv quyish shlangi ulovchisi vintlari bo'shab qolgan bo'lsa, bu suvning oqib chiqishiga sabab bo'lishi mumkin.

Siz xarid qilgan kir yuvish mashinasi faqat uyda foydalanish uchun mo'ljallangan.

Kir yuvish mashinasidan biznes maqsadlarida foydalanish mashinadan noto'g'ri foydalanish hisoblanadi. Bunday hollarda kir yuvish mashinasiga nisbatan Samsung tomonidan beriladigan kafolat qo'llanilmaydi va bunday noto'g'ri foydalanish natijasidagi nosozliklar yoki shikastlanishlar uchun javobgarlikni Samsung zimmasiga yuklab bo'lmaydi.

Kir yuvish mashinasining ustiga chiqmang yoki kir yuvish mashinasi ustiga buyumlarni (yuviladigan kirlar, yoqilgan shamlar, yoqilgan sigaretalar, kimyoviy moddalar, metall buyumlar kabilar) qo'ymang.

- Bu elektr toki urishi, yong'in chiqishi, mahsulotning ishlashi bilan bog'liq muammolar yoki jarohatlanishlarga olib kelishi mumkin.

Kir yuvish mashinasi sirtiga insektitsidlar kabi tez bug'lanuvchi materiallarni sepmang.

- Odam uchun xavfli bo'lish bilan bir paytda bu elektr toki urishi, yong'in chiqishi yoki mahsulotning ishlashi bilan bog'liq muammolarga olib kelishi mumkin.

Kir yuvish mashinasi yaqiniga elektromagnit maydonlar hosil qiluvchi buyumlarni joylashtirmang.

- Bu noto'g'ri ishlash tufayli shikastlanishga olib kelishi mumkin.

Yuqori haroratli yuvish yoki quritish rejimlarida chiqariladigan suvning harorati yuqori bo'ladi. Bunday suvga tegmang.

- Bu kuyish yoki jarohat olishga sabab bo'lishi mumkin.

Agar kir yuvish mashinangizda ushbu buyumlarni yuvish uchun maxsus rejim mavjud bo'lmasa, o'tirg'ichlar uchun suv o'tkazmaydigan to'shamalar, bo'yralar yoki kiyimlarni (*) yuvmang, siqmang yoki quritmang. (*): Jundan qilingan choyshablar, yomg'irga qarshi nakidkalar, baliqchilarning jiletleri, chang'ichilarning shimlari, uxlash uchun yostiqchalar, yo'rgak qoplamalari, bolalar tagliklari hamda velosipedlar, mototsikllar va mashinalarni yopish uchun tentlar va hokazo.

- Hattoki yorlig'ida kir yuvish mashinasi belgisi ko'rsatilgan bo'lsa ham, qalin yoki qattiq to'shamalarni yuvmang. Bu ortiqcha tebranishlar tufayli shikastlanishga yoki kir yuvish mashinasi, devorlar, pol yoki kiyimlarga zarar yetkazishga olib kelishi mumkin.
- Ushbu kir yuvish mashinasida gilamchalar yoki rezina tagligi bo'lgan gilamchalarni yuvmang. Rezina taglik ajralib ketishi va baraban ichiga yopishib qolishi, bu esa suv chiqarish xatoligi kabi noto'g'ri ishlashlarga olib kelishi mumkin.

Kir yuvish vositasi qutisi o'z joyiga qo'yilmagan holda kir yuvish mashinasini ishga tushirmang.

- Bu suvning oqib ketishi tufayli elektr toki urishi yoki jarohatlanishga olib kelishi mumkin.

Quritish vaqtida yoki quritish nihoyasiga yetishi bilan bakning ichiga tegmang, chunki u issiq bo'ladi.

- Bu kuyishga sabab bo'lishi mumkin.

Qo'lingizni kir yuvish vositasi qutisi ichiga tiqmang.

- Bu jarohatlanishga olib kelishi mumkin, chunki qo'lingiz kir yuvish vositasini solish tizimi tomonidan ushlab qolinishi mumkin.

Kir yuvish mashinasi ichiga yuvilishi kerak bo'lgan narsalardan boshqa hech qanday narsalarni (oyoq kiyimlari, ovqat qoldiqlari, hayvonlar kabi) solmang.

- Kuchli tebranishlar tufayli bu kir yuvish mashinasining ishdan chiqishiga yoki uy hayvonlarining jarohatlanishi va o'limiga olib kelishi mumkin.

Sochto'g'nag'ich, pichoq, tirnoq kabi o'tkir narsalar bilan tugmalarni bosmang.

- Bu elektr toki urishi yoki jarohatlanishga olib kelishi mumkin.

Odatda terini parvarish qilish vositalari do'konlari yoki massaj klinikalarida sotiladigan moylar, kremlar yoki los'onlar bilan ifloslangan kiyimlarni yuvmang.

- Bu rezina zichlagichning deformatsiyalanishiga sabab bo'lishi va suvning chiqib ketishiga olib kelishi mumkin.

Nina to'g'nag'ichlar, soch to'g'nag'ichlari yoki oqartirgich tyubigi kabi buyumlarni barabanda uzoq vaqt qoldirmang.

- Bu barabanning zanglanishiga olib kelishi mumkin.
- Agar baraban sirtida zanglagan joylar paydo bo'la boshlasa, uning sirtiga (neytral) tozalash vositasini seping va uni ketkazish uchun gubkadan foydalaning. Hech qachon metall chyotkadan foydalanmang.

Quruq kimyoviy tozalash vositalaridan to'g'ridan-to'g'ri foydalanmang va biror bir quruq kimyoviy tozalash vositalari bilan zararlangan kiyimlarni yuvmang, chaymang yoki siqmang.

- Bu moyning oksidlanishidan hosil bo'luvchi yuqori harorat tufayli o'z-o'zidan yonib ketishga yoki birdan yonib ketishga olib kelishi mumkin.

Suvni sovutish/isitish qurilmalaridan olingan suvdan foydalanmang.

- Bu kir yuvish mashinasi bilan bog'liq muammolarga olib kelishi mumkin.

Kir yuvish mashinasi uchun tabiiy qo'l yuvish sovunidan foydalanmang.

- Agar u kir yuvish mashinasining ichida qotib qolsa yoki to'plansa, bu kir yuvish mashinasining nosozligi, ranglarning o'chishi, zanglar yoki noxush hidlarning paydo bo'lishiga olib kelishi mumkin.

Paypoq va ko'krakpechlarni yuvish to'riga joylashtiring va ularni boshqa yuviladigan kirlar bilan birgalikda yuving.

Choyslab singari yirik buyumlarni kir yuvish to'riga joylashtirgan holda yuvmang.

- Bu talabga amal qilmaslik kuchli tebranishlar tufayli shikastlanishga olib kelishi mumkin.

Qotib qolgan kir yuvish vositalaridan foydalanmang.

- Agar ular kir yuvish mashinasi ichida to'planib qolsa, bu suvning oqib chiqishiga sabab bo'lishi mumkin.

Yuvilishi kerak bo'lgan barcha kiyimlar cho'ntaklarining bo'sh ekanligiga ishonch hosil qiling.

- Tangalar, to'g'nag'ichlar, mixlar, vintlar yoki toshlar singari qattiq, o'tkir buyumlar kir yuvish mashinasining ishdan chiqishiga olib kelishi mumkin.

Katta to'qalari, tugmalari yoki boshqa og'ir metall buyumlari mavjud bo'lgan kiyimlarni yuvmang.

Ularning ranglarining o'chmaslik darajasi asosida kirlarni ranglar bo'yicha turlarga ajrating va tavsiya qilingan rejim, suv harorati va qo'shimcha funksiyalarni tanlang.

- Bu ranglarning o'chishiga yoki matoning shikastlanishiga olib kelishi mumkin.

Eshikni yopayotganingizda bolalar barmoqlarining eshikka qisilib qolmasligiga ehtiyot bo'ling.

- Ushbu talabga amal qilmaslik shikastlanishga olib kelishi mumkin.

OGOHLANTIRISH: Tozalashga oid muhim OGOHLANTIRISHLAR

Kir yuvish mashinasini unga suv sepish yo'li bilan tozalamang.

Kuchli kislotaviy tozalash vositalaridan foydalanmang.

Kir yuvish mashinasini tozalash uchun benzin, erituvchilar yoki spirtidan foydalanmang.

- Bu ranglarning o'chishi, deformatsiyalanish, elektr toki urishi yoki yong'inga olib kelishi mumkin.

Kir yuvish mashinasini tozalash yoki unga texnik xizmat ko'rsatishdan avval uni devordagi rozetkadan uzuing.

- Ushbu talabga amal qilmaslik elektr toki urishi yoki yong'inga olib kelishi mumkin.

O'rnatish

Kir yuvish mashinasining to'g'ri o'rnatilganligiga ishonch hosil qilish va kir yuvish vaqtida baxtsiz hodisalarning yuz berishini oldini olish uchun ushbu ko'rsatmalarga qat'iy amal qiling.

To'plam tarkibiga kiruvchi qismlar

Barcha qismlarning ushbu mahsulot to'plamiga kiritilganligiga ishonch hosil qiling. Agar sizda kir yuvish mashinasi yoki uning qismlari bilan bog'liq muammolar mavjud bo'lsa, mahalliy Samsung xaridorlarga xizmat ko'rsatish markazi yoki chakana savdo do'koniga murojaat qiling.

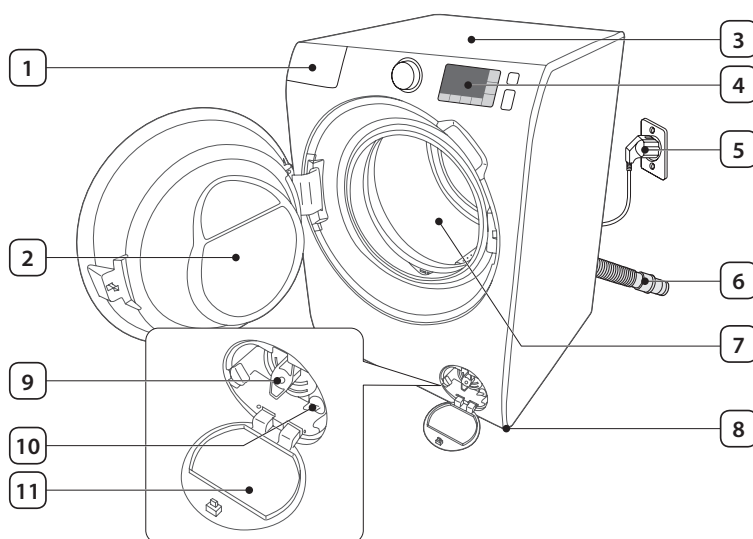

1	Kir yuvish vositalari bo'linmasi
2	Eshikcha
3	Ishchi yuzasi
4	Boshqaruv paneli
5	Elektr manbaiga ulash kabelining vilkasi
6	Suv chiqarish shlangi
7	Baraban
8	Sozlanuvchi oyoqchalar
9	Chiqindi filtri
10	Favqulodda suv chiqarish trubkasi
11	Filtr qopqog'i



Gayka klyuchi



Bolt qopqoqlari

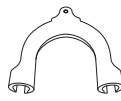

Shlang ushlagichi

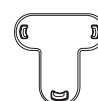

Qopqoq



Sovuq suv quyish shlangi



Issiq suv quyish shlangi

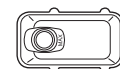

Suyuq kir yuvish vositasi idishi

- **Tashish boltlari tirqishlari tiqinlari** : Tashish boltlari tirqishlari tiqinlari soni modelga bog'liq bo'ladi (3 tadan 6 tagacha).
- **Issiq suv quyish shlangi** : Faqat qo'llaniladigan modellar.
- **Suyuq kir yuvish vositasi idishi** : Faqat qo'llaniladigan modellar.

O'rnatish bo'yicha talablar

Elektr ta'minoti va yerga ulash

- 220-240 V / 50 Gts o'zgaruvchan tok saqlagichi yoki zanjir uzgichi talab qilinadi
- Faqat kir yuvish mashinasi uchun mo'ljallangan alohida zanjir tarmog'idan foydalaning

Yerga to'g'ri ulashini kafolatlash uchun kir yuvish mashinasi yerga ulangan rozetkada foydalanish uchun mo'ljallangan yerga ulash kabeliga ega bo'lgan uch shtirli elektr manbaiga ulash kabeli bilan birga beriladi.

Agar yerga ulanganligi to'g'risida ishonchingiz komil bo'lmasa, malakali elektr tizimi mutaxassisi yoki xizmat ko'rsatuvchi mutaxassisga murojaat qiling.

Berilgan vilkani o'zgartirmang. Agar u rozetkaga mos kelmasa, to'g'ri keluvchi rozetka o'rnatish uchun malakali elektr tizimi mutaxassisi murojaat qiling.



OGOHLANTIRISH:

- Uzatma simidan FOYDALANMANG.
- Faqat kir yuvish mashinasi bilan berilgan elektr manbaiga ulash shnuridan foydalaning.
- Yerga ulash simini hech qachon plastik vodoprovod liniyalari, gaz ta'minlash liniyalari yoki issiq suv trubasiga ULAMANG.
- Noto'g'ri ulangan yerga ulash o'tkazgichlari elektr toki urishiga olib kelishi mumkin.

Suv quyish

Ushbu kir yuvish mashinasi uchun mos suv bosimi 50 kPadan 800 kPagachadir. 50 kPadan kamroq bo'lgan suv bosimi suv klapanining to'liq yopilmasligiga sabab bo'lishi mumkin. Yoki u kir yuvish mashinasining o'chib qolishiga olib keluvchi barabanni to'ldirish uchun uzoqroq vaqt kelishiga olib kelishi mumkin. Mashina bilan birga berilgan suv quyish shlanglari kir yuvish mashinasiga yetishi uchun suv kranlari kir yuvish mashina orqa panelidan 120 smdan kamroq masofada bo'lishi kerak.

Suv oqib ketishi xavfini kamaytirish uchun

- Suv kranlaridan osongina foydalanish mumkinligiga ishonch hosil qiling.
- Kir yuvish mashinasidan foydalanilmayotgan vaqtda kranlarni yopib qo'ying.
- Suv quyish shlanglari to'plamidan suv oqmayotganligini muntazam ravishda tekshirib turing.



DIQQAT: Kir yuvish mashinasidan ilk marta foydalanishdan avval shlanglarning suv klapani va vodoprovod kranlariga ulanadigan barcha joylardan suv oqib ketmayotganligini tekshiring.

Suvni chiqarish

Samsung kompaniyasi balandligi 65sm bo'lgan vertikal trubadan foydalanishni tavsiya etadi. Suvni chiqarish shlangi qisqich bilan vertikal trubaga bog'langan bo'lishi kerak, vertikal tuba esa suv chiqarish shlangini to'laligicha qoplashi shart.

Pol qoplamasi

Kir yuvish mashinasi eng yaxshi darajada ishlashi uchun u tekis va qattiq sirtga o'rnatilgan bo'lishi kerak. Tebranishlarni va/yoki muvozanatlashmagan yuklanishlarni kamaytirish uchun yog'och pollarni mustahkamlash talab qilinishi mumkin. Gilam qoplamalar va kafelli pollar tebranishlarga yaxshi qarshilik ko'rsatmaydi va siqish rejimida kir yuvish mashinasining ozgina siljishiga olib kelishi mumkin.



DIQQAT: Kir yuvish mashinasini hech qachon platformaga yoki noturg'un sirtlarga O'RNATMANG.

Suv harorati

Kir yuvish mashinasini suv muzlashi mumkin bo'lgan joylarga o'rnatmang, chunki suv mashinasining klapanlari, nasoslari va/yoki shlanglarida doimo ma'lum miqdorda suv qoladi. Ulanish qismlarida qolgan muzlagan suv kamarlar, nasos va kir yuvish mashinasining boshqa qismlariga shikast yetkazishi mumkin.

Tokcha yoki shkafga o'rnatish

Barqaror ishlashi uchun minimal masofalar:

Yon tomonlar bo'yicha	25 mm	Orqadan	50 mm
Yuqoridan	25 mm	Old tomondan	500 mm

Agar kir yuvish mashinasi va quritgich bir joyga o'rnatilsa, tokcha yoki bo'lmaning old tomonida kamida 500 mm bo'lgan to'siqsiz havo kirish tirqishiga ega bo'lishi kerak. Kir yuvish mashinasining o'zi uchun hech qanday maxsus havo kirish tirqishi talab qilinmaydi.

Qadam-baqadam o'rnatish

1-QADAM - O'rnatish joyini tanlash

O'rnatish joyiga bo'lgan talablar:

- Gilam qoplama yoki havo almashishiga to'sqinlik qilishi mumkin qoplamaga ega bo'lmagan qattiq, tekis sirt
- To'g'ridan-to'g'ri quyosh nurlari tushmaydigan
- Havo aylanishi va simlarni ulash uchun yetarli joy
- Atrofdagi harorat doimo muzlash nuqtasidan (0 °C) baland
- Issiqlik manbalaridan uzoqda

2-QADAM - Tashish boltlarini bo'shatib olish

Mahsulot qadoqlarini olib tashlang va barcha tashish boltlarini bo'shatib oling.

1. Berilgan gayka klyuchidan foydalangan holda mashinaning orqa panelidagi barcha tashish boltlarini bo'shating.

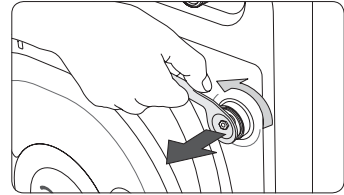

2. Tirqishlarni birga beriladigan plastmassa qopqoqlar bilan berkiting. Tashish boltlarini kelajakda foydalanish uchun saqlab qo'ying.

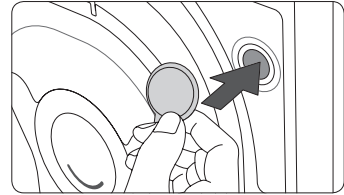

OGOHLANTIRISH

Qadoqlash materiallari bolalar uchun xavfli bo'lishi mumkin. Barcha qadoqlash materiallarini (plastik sumkalar, polistirol va boshqalar) bolalarning qo'llari yetmaydigan joylarda chiqitga chiqaring.

3-QADAM - Oyoqchalar balandligini o'zgartirish

1. Kir yuvish mashinasini o'zingiz tanlagan joyga ehtiyotlik bilan olib boring. Ortiqcha kuch ishlatish balandlikni moslash oyoqchalarini shikastlashi mumkin.
2. Balandlikni sozlash oyoqchalarini qo'lda sozlash bilan kir yuvish mashinasini tekislang.
3. Tekislash tugallangach, gayka klyuchi bilan gaykalarni qotiring.

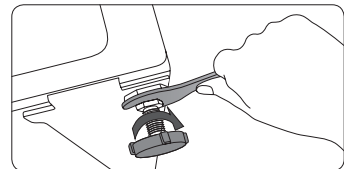
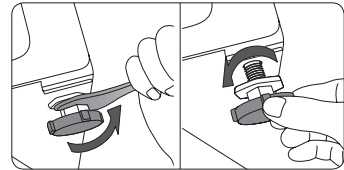

4-QADAM - Suv shlangini ulash

Suv quyish shlangini suv kraniga ulang.

1. (A) adapterni (B) suv ta'minoti shlangidan chiqarib oling.

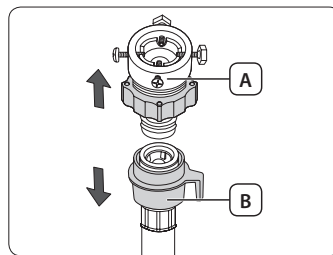

2. Adapterdagi to'rtta vintni bo'shatish uchun Phillips otvyorkasidan foydalaning.

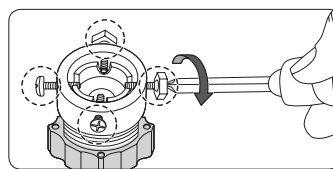

3. Uni 5 mmga (*) bo'shatish uchun adapterni ushlang va (C) qismni mil yo'nalishida burang .

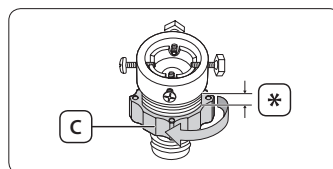

4. Adapterni suv kraniga kiriting va adapterni ko'tarib turgan holda vintlarni qotiring.

5. Uni qotirish uchun (C) qismni mil yo'nalishida burang.

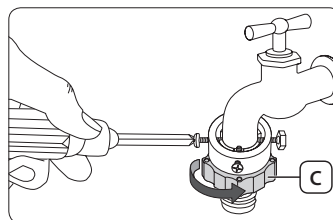

6. (E) qismni ushlab turgan holda suv ta'minoti shlangini adapterga ulang. Keyin (E) qismni bo'shatib yuboring. Shlang adapterga tirqillagan ovoz chiqargan holda tushadi.

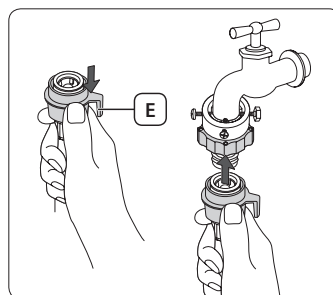

7. Suv ta'minoti shlangining boshqa uchini kir yuvish mashinasining orqa panelidagi suv kiritish klapaniga ulang. Uni qotirish uchun shlangni soat mili yo'nalishida burang.

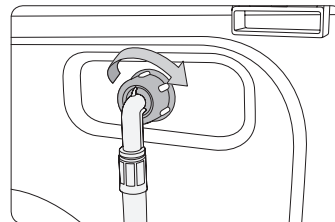

8. Suv kranini oching va ulanish sohasi atroflaridan hech qanday oqib chiqishlar yo'qligini tekshiring. Agar suv oqib chiqayotgan bo'lsa, yuqoridagi qadamlarni qaytadan bajaring.

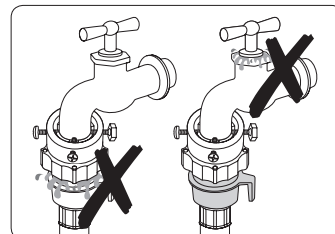

- Agar siz vint turidagi krandan foydalanayotgan bo'lsangiz, suv shlangini suv kraniga rasmda ko'rsatilgani kabi ulang.
- Suv kranlarining keng tarqalgan turidan foydalaning. Joriy kran to'rtburchak shaklga yoki haddan tashqari katta diametrga ega bo'lgan hollarda adapterni vodoprovod kraniga birlashtirishdan avval oraliq halqani chiqarib oling.

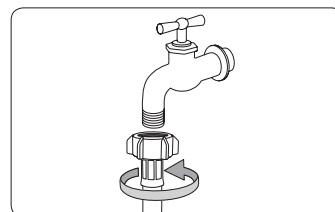

OGOHLANTIRISH

Suv oqib chiqishi yuz bergan hollarda kir yuvish mashinasidan foydalanishni to'xtating va mahalliy Samsung xizmat ko'ratish markaziga murojaat qiling. Aks holda bu elektr toki urishiga olib kelishi mumkin.



DIQQAT

Suv ta'minoti shlangini kuch bilan tortmang. Agar shlang juda qisqa bo'lsa, shlangni uzunroq, yuqori bosimli shlang bilan almashtiring.



- Suv quyish shlangini adapterga ulaganingizdan keyin shlangni pastga tortgan holda uning to'g'ri ulanganligiga ishonch hosil qiling.
- Suv kranlarining keng tarqalgan turidan foydalaning. Kran to'rtburchak shaklga yoki haddan tashqari katta diametrga ega bo'lgan hollarda kranni adapterga birlashtirishdan avval oraliq halqani chiqarib oling.

Qo'shimcha issiq suv kirish tirqishiga ega bo'lgan modellar uchun:

1. Suv ta'minoti shlangining qizil rangli uchini kir yuvish mashinasining orqa panelidagi issiq suv kiritish klapaniga ulang.
2. Issiq suv ta'minoti shlangining boshqa uchini issiq suv kraniga ulang.

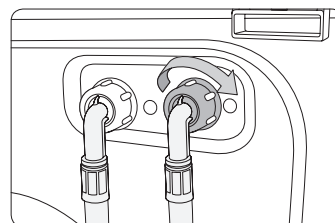

Akva shlangi (faqat qo'llaniladigan modellar)

Akva shlangi foydalanuvchilarni suv oqib chiqishi xatari to'g'risida ogohlantiradi. U suv oqishini sezadi va suv oqib chiqishi yuz bergan hollarda (A) indikatorining markazida qizil yonadi.

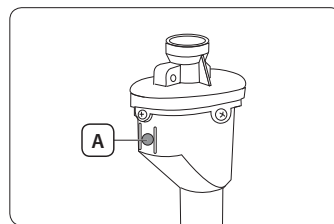

5-QADAM - Suv chiqarish shlangini joylashtirish

Suv chiqarish shlangini uch xil usulda joylashtirish mumkin:

Rakovina yon devori orqali

Suv chiqarish shlangi poldan 60 smdan 90 smgacha (*) balandda joylashtirilishi kerak. Suv chiqarish shlangi og'zini bukilgan holda bo'lishi uchun mahsulot bilan birga berilgan (A) plastik shlang yo'naltirgichidan foydalaning. Barqaror suv chiqarishni ta'minlash uchun halqadan foydalangan holda yo'naltirgichni devorga mahkamlang.

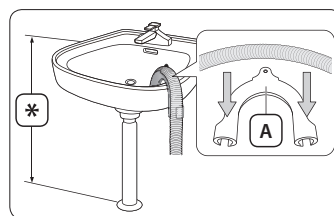

Rakovina suv chiqarish trubasida

Shlangning uchi pol yuzasidan kamida 60 sm balandlikda bo'lishi uchun suv chiqarish trubasi rakovina suv chiqarish sifonidan yuqorida joylashgan bo'lishi kerak.

Suv chiqarish trubasida

Suv chiqarish trubasi 60 smdan 90 smgacha (*) balandlikda bo'lishi kerak. 65 sm balandlikdagi vertikal trubadan foydalanish tavsiya qilinadi. Suv chiqarish shlangining trubaga qiyalagan holda ulanganligiga ishonch hosil qiling.

Suv chiqarish bosimli trubasiga bo'lgan talablar:

- Minimal diametri 5 sm
- Eng kam suv o'tkazish sig'imi daqiqasiga 60 litr

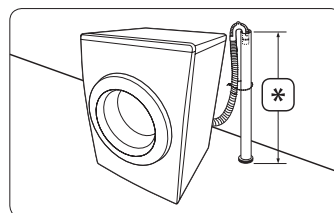

6-QADAM – Kir yuvish mashinasini yoqish

Elektr manbaiga ulash kabelini devordagi saqlagich yoki avtomatik o'chirish bilan himoyalangan 220-240V / 50Gzli ruxsat berilgan rozetkaga ulang. Kir yuvish mashinasini yoqish uchun **Quvvat** tugmasini bosing.

Ishga tushirishdan avval

Dastlabki sozlashlar

“Kalibrlash” funksiyasini bajarish (tavsiya etiladi)

Ushbu Samsung kir yuvish mashinasi yuviladigan kirlar og'irligini avtomatik ravishda aniqlaydi. Og'irlikni aniqroq aniqlash uchun kir mashinasi o'rnatib bo'lingandan keyin darhol Kalibrlash rejimini ishlatish tavsiya qilinadi. Kalibrlash rejimini ishlatish uchun quyidagi qadamlarga amal qiling.

1. Kalibrlash rejimini ishlatishdan avval bakning ichida yoki kir yuvish mashinasining ustida hech nima yo'qligiga ishonch hosil qiling.
2. **Quvvat** tugmasini bosib, so'ngra uni bo'shating, so'ngra **Температура (Harorat)** va **Отсрочка (Kir yuvishni kechiktirish)** tugmalarini qo'shimcha bir vaqtning o'zida bosib. Kir yuvish mashinasini o'chiring.
3. Kalibrlash rejimini ishga tushirish uchun **Boshlash/To'xtatish** tugmasini bosib.
4. Baraban 3 daqiqacha soat streklasi yo'nalishida va soat strelkasiga qarama-qarshi yo'nalishda aylanadi.
5. Kalibrlash rejimi tugallangandan keyin displeyda **“END(En)”** namoyish qilinadi va kir yuvish mashinasi avtomatik ravishda o'chadi. Kir yuvish mashinasi foydalanish uchun tayyor.

Kir yuvish bo'yicha ko'rsatmalar

1-QADAM - Turlarga ajratish

Kirlarni quyidagi mezonlar bo'yicha turlarga ajrating:

- **Yuvish bo'yicha ko'rsatma berilgan yorliq:** berilgan yorliq: Yuviladigan kirlarni paxta, aralash matolar, sintetika, ipak, jun va viskozadan qilingan buyumlar turlariga ajrating.
- **Rangi:** Oq rangdagilarni ranglilaridan ajrating.
- **O'lchami:** Turli o'lchamdagi kiyimlarni barabanga birgalikda solish kir yuvish samaradorligini yaxshilaydi.
- **Ta'sirchanlik:** Toza, yangi junli buyumlar, pardalar va ipakli buyumlar uchun Oson dazmollash opsiyasidan foydalanib nozik buyumlarni alohida yuving. Buyumlarning yorliqlarini tekshiring.



Kir yuvishni boshlashdan avval kiyimlar yorliqlarini albatta tekshiring va ularni tegishli turlarga ajrating.

2-QADAM - Cho'ntaklarni bo'shatish

Yuviladigan kiyimlaringizning barcha cho'ntaklarini bo'shating.

- Kiyimlardagi tanga, to'g'nag'ich va to'qa kabi buyumlar boshqa kiyimlar hamda barabanni shikastlashi mumkin.

Tugma va kashtali kiyimlarini ichini ag'darib soling.

- Agar yuvish vaqtida shimlar va kurtkalarining zamoklari ochiq bo'lsa, baraban shikastlanishi mumkin. Zamoklar yopilishi va ip bilan bog'lab qo'yilishi kerak.
- Uzun bog'ichlari bo'lgan kiyimlar boshqa kiyimlar bilan aralashib ketishi mumkin. Kir yuvishni boshlashdan avval iplarning biriktirib qo'yilganligiga ishonch hosil qiling.

3-QADAM - Kir yuvish to'ridan foydalanish

- Ko'krakpechlar (suvda yuvish mumkin bo'lgan) kir yuvish to'riga joylashtirilishi kerak. Ko'krakpechlarning metall qismlari boshqa kirlarni teshishi va yirtishi mumkin.
- Paypoq, qo'lqop, chulki paypoqlari va ro'molchalar singari kichkina va yengil kiyimlar eshikka tiqilib qolishi mumkin. Ularni nozik materialdan qilingan kir yuvish to'r qopchalariga joylashtiring.
- Kir yuvish to'r qopchasini boshqa kirlarga qo'shmagan holda alohida yuvming. Bu kir yuvish mashinasini siljitib yuborishi va shikastlanishiga olib kelishi mumkin bo'lgan kuchli tebranishlarni hosil qilishi mumkin.

4-QADAM - Dastlabki yuvish (zarur bo'lgan hollarda)

Kuchli darajada kirlangan paxtalik buyumlar uchun oqsilga asoslangan kir yuvish vositali dasturga Dastlabki yuvish opsiyasini qo'shing.

5-QADAM - Yuklanish sig'imini aniqlash

Kir yuvish mashinasini ortiq darajada yuklantirmang. Ortiq darajada yuklantirish kir yuvish mashinasining to'g'ri yuvmasligiga olib kelishi mumkin. Kiyim turi uchun yuklanish sig'imini bilish uchun 25-sahifaga qarang.



Choyshablar yoki parli adyollarni yuvishda yuvish vaqti ortishi yoki siqish samaradorligi pasayishi mumkin. Choyshablar yoki yostiq jildlari uchun tavsiya qilingan eng yuqori siqish tezligi 800 ayl./daq. va yuklanish sig'imi 2 kg yoki undan kam.



DIQQAT: Kirlar bir tekis taqsimlanmagan hollarda «UE» xatolik kodi namoyish qilinadi, kirlarni qayta taqsimlang. Bir tekis taqsimlanmagan kir barabanning aylanishini kamaytiradi.

6-QADAM - To'g'ri kir yuvish vositasi turidan foydalanish

Kir yuvish vositasining turi mato turi (paxta, sintetika, nozik matolar, jun), rang, yuvish harorati va kirlanish darajasiga bog'liq bo'ladi. Doimo avtomat kir yuvish mashinalari uchun mo'ljallangan "kam ko'piklovchi" kir yuvish vositasidan foydalaning.



- Yuviladigan kirlarning og'irligi, kirlanganlik darajasi hamda hududingizdagi suvning qattqlik darajasiga asoslangan holda kir yuvish vositasi ishlab chiqaruvchisining tavsiyalariga amal qiling. Suv qattqligi darajasini aniq bilmasangiz, mahalliy suv ta'minoti organiga murojaat qiling.
- Qattqlashishga moyil bo'lgan kir yuvish vositalaridan foydalanmang. Bunday kir yuvish vositalari barabanning suv chiqarish tirqishlarini berkitgan holda chayish siklidan keyin qolishi mumkin.



DIQQAT: Junli matolar dasturidan foydalanib, junli matolarni yuvish vaqtida mo'tadil suyuq kir yuvish vositasidan foydalaning. Junli matolar dasturida foydalanilganda kukunli kir yuvish vositasi kirda qolishi va kirning rangini o'chirishi mumkin.

Kir yuvish vositasi tortmasi bo'yicha yo'riqнома

Kir yuvish mashinasi uch bo'lmali taqsimlagichga ega: chap bo'lma asosiy yuvish uchun, oldidagi o'ng bo'lma gazlamani yumshatadigan vositalar uchun, orqadagi o'ng bo'lma esa dastlabki yuvish uchun.

Ⓘ	Dastlabki yuvish uchun kir yuvish vositasi bo'lmasi
Ⓙ	Asosiy yuvish uchun kir yuvish vositasi bo'lmasi: kir yuvish kukuni, suvni yumshatuvchilar, dastlabki singdiruvchi vositalar, oqartiruvchi va dog'ni yo'qotuvchilar
Ⓚ	Gazlama yumshatkich bo'linmasi

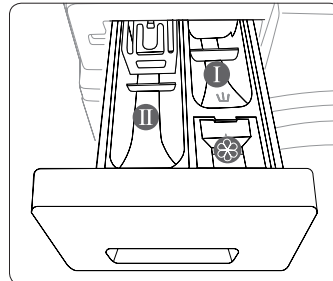

DIQQAT

- Kir yuvish mashinasi ishlayotgan vaqtida kir yuvish vositalari uchun tortmani ochmang.
- Quyidagi turdagi kir yuvish vositalaridan foydalanmang:
 - Tabletkali yoki kapsulali turdagi
 - Sharcha yoki to'rsimon turdagi
 - Bo'linma to'silib qolmasligi uchun quyultirilgan yoki yuqori to'yintirilgan vositalarni (gazlama yumshatkichi yoki kir yuvish vositasini) qo'llashdan oldin ularga suv qo'shish lozim.

Kir yuvish vositasi tortmasi mashinaning yuqori chap burchagida joylashgan.

1. Kir yuvish vositasi tortmasini oching.
2. Chapki bo'linmaga kerakli miqdordagi vositani soling (Ⓙ).
Suyuq vositani ishlatish uchun pastda berilgan «Suyuq yuvish vositalari» qo'llanmasini ko'ring.
3. Ehtiyojga qarab kerakli miqdordagi gazlama yumshatkichini oldidagi o'ng bo'linmaga soling (Ⓚ).
Bo'linmada belgilangan maksimal chiziqdan (A) oshirib yubormang.

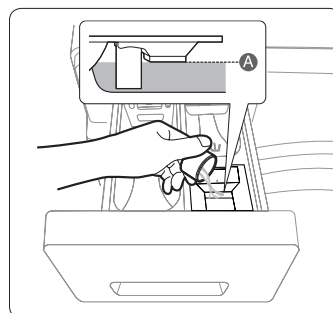
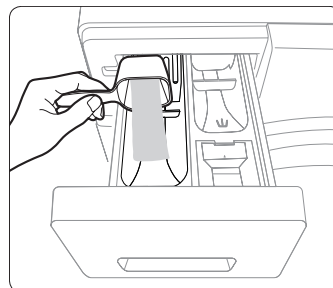

4. Dastlabki yuvish opsiyasini tanlasangiz, kerakli miqdordagi vositani orqadagi o'ng bo'linmaga soling (I).
5. Yopish uchun kir yuvish vositasi tortmasini ichkariga suring.

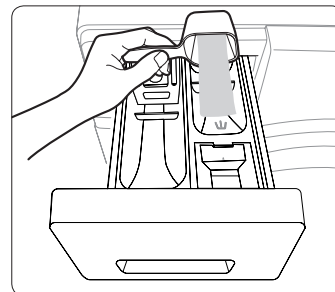

Suyuq vosita idishi (Faqat qo'llaniladigan modellar)

Suyuq kir yuvish vositasidan foydalanish uchun **suyuq vosita idishini (A)** asosiy yuvish vositasi bo'lmasiga soling (II). Keyin kerakli miqdordagi vositani idishga soling. Idish ichkarisida belgilangan maksimal chiziqdan oshirib yubormang.



DIQQAT: Kir yuvish kukunidan foydalanayotgan bo'lsangiz, suyuq vosita idishini olib tashlang.

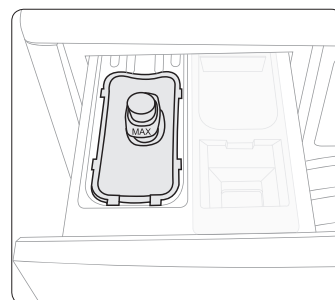

Ishlatish amallari

Boshqaruv paneli

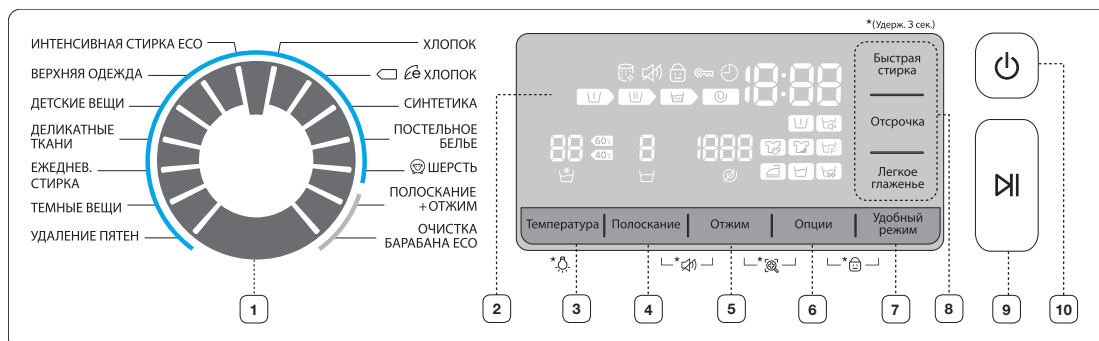

1	Rejim tanlagich	Rejim tanlash uchun raqamli murvatni burang.
2	Display hududi	Joriy rejim haqidagi ma'lumotni, jumladan rejim nomi, yuvishning qolgan vaqti va sozlamalarni ko'rsatadi.
3	Температура (Harorat)	Joriy rejimda suv haroratini o'zgartirish uchun bosing. Подсветка барабана (Baraban chiro'gi)-ni o'chirish/yoqish uchun 3 sekund bosib turing.
4	Полоскание (Chayish)	Joriy rejimda chayishlar sonini o'zgartirish uchun bosing. 5 martagacha chayishni belgilab qo'yish mumkin.
5	Отжим (Siqish)	Joriy rejimda aylantirish tezligini o'zgartirish uchun bosing. <ul style="list-style-type: none"> Chayishni ushlab turish : Chayishning oxirgi sikli vaqtincha to'xtatiladi, shunda yuviladiganlar suv ichida turadi. Yuviladiganlarni olish uchun bir quritish yoki aylantirish siklini bajaring. Siqishsiz : Oxirgi quritish siklidan so'ng baraban aylanmaydi.
6	Опции (Opsiyalar)	Opsiya tanlash uchun shu tugmani bosing. Bu tugmani har gal bosganda, opsiya tanlovlari quyidagi ketma-ketlikda o'zgaradi: Namlantirish > Intensiv > Dastlabki yuvish > Namlantirish + Intensiv > Namlantirish + Dastlabki yuvish > Intensiv + Dastlabki yuvish > Namlantirish + Intensiv + Dastlabki yuvish > O'chiq
7	Удобный режим (Ma'qul rejim)	Ixtiyoriy opsiyalar ekraniga kirish uchun bosing. Uchta ixtiyoriy opsiya mavjud, lekin bir nechtasini tanlash mumkin emas.
8	Ko'p foydalaniladigan opsiyalar	Foydalanish oson bo'lishi uchun uchta ko'p foydalaniladigan opsiyalar alohida ta'minlanadi. Tanlash yoki tanlovdan voz kechish uchun tegishli tugmani bosing.
9	▶ Boshlash/To'xtatish	Ishni boshlash yoki to'xtatish uchun bosing.
10	⏻ Quvvat	Kir yuvish mashinasini yoqish/o'chirish uchun bosing.

Ishga tushirish uchun oddiy qadamlar

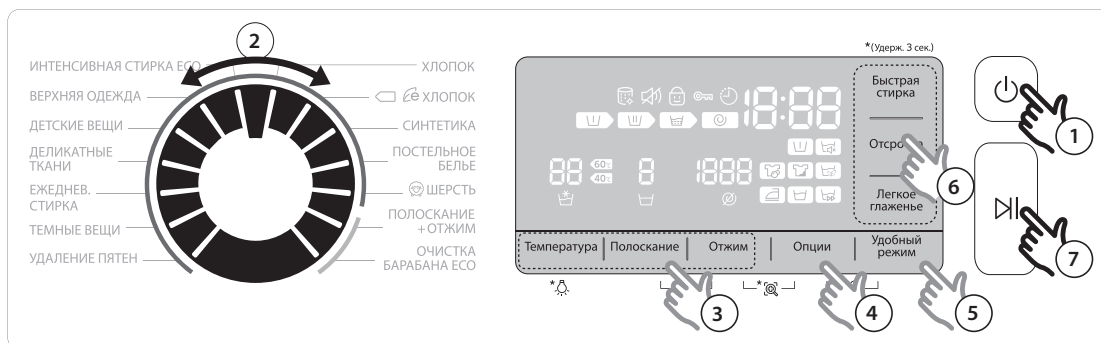

1. Kir yuvish mashinasini yoqish uchun **Quvvat** tugmasini bosing.
2. Rejim tanlash uchun Rejim tanlagich ni burang.
3. Zarur hollarda rejim sozlamalarini o'zgartiring (**Температура (Harorat)**, **Полоскание (Chayish)** va **Отжим (Siqish)**).
4. Opsiya qo'shish uchun **Опции (Opsiyalar)** tugmasini ketma-ket, ya'ni to kerakli opsiya ikonachasi (ikonachalari) yonguncha bosing.
5. Afzal rejimni tanlash uchun **Удобный режим (Ma'qul rejim)** tugmasini ketma-ket, ya'ni to kerakli rejim ikonachasi yonguncha bosing.
6. Ko'p foydalaniladigan opsiya qo'shish uchun tegishli tugmani (**Быстрая стирка (Tez kir yuvish)**, **Отсрочка (Kir yuvishni kechiktirish)** va **Легкое глажение (Yengil silliqlash)**) bosing.
7. **Boshlash/To'xtatish** tugmasini bosing.

Mashina ishlayotganida rejimni o'zgartirish uchun





1. Ishni to'xtatish uchun **Boshlash/To'xtatish** tugmasini bosing.
2. Boshqa rejimni tanlang.
3. Yangi rejimni boshlash uchun **Boshlash/To'xtatish** tugmasini yana bosing.

Rejim to'g'risida qisqacha ma'lumotlar



Standart rejimlar

Rejim	Tavsifi va maksimal yuklanish (kg)	
ХЛОПОК (РАХТА)	<ul style="list-style-type: none"> Paxtalar, choyshablar, dasturxonlar, ichki kiyimlar, sochiqlar yoki ko'ylaklar. Yuvish vaqti va chayish sikllari soni yuklanishga ko'ra avtomatik ravishda sozlanadi. 	Maks
☞ ХЛОПОК (РАХТА)	<ul style="list-style-type: none"> Paxtali matolar, choyshablar, dasturxonlar, ichki kiyimlar, sochiqlar yoki ko'ylaklar uchun quvvatlardan kam foydalanuvchi optimal rejim. 	Maks
СИНТЕТИКА (SINETIKA)	<ul style="list-style-type: none"> Polister (diolen, trevira), poliamid (perlon, neylon) kabilardan tayyorlangan bluzkalar yoki ko'ylaklar. 	3,5
ПОСТЕЛЬНОЕ БЕЛЬЕ (КО'РПА-ТО'ШАК ANJOMLARI)	<ul style="list-style-type: none"> Choyshablar, yostiq jildlari, ko'rpa jildlari va boshqalar uchun. Eng yaxshi natijaga erishish uchun faqat 1 turdagi ko'rpa-to'shak materiallarini yuving va yuklanishning 2 kgdan oshmasligiga ishonch hosil qiling. 	2
ШЕРСТЬ (JUNDAN QILINGAN BUYUMLAR)	<ul style="list-style-type: none"> 2,0 kgdan kamroq bo'lgan jundan qilingan mashinada yuvish mumkin bo'lgan buyumlar uchun maxsus rejim. Junli matolarni yuvish rejimi jun to'qimalarini qisqarish/cho'zilishdan himoya qilish uchun muloyim siqish va namlantirish xususiyatlariga ega. Mo'tadil kir yuvish vositasidan foydalanish tavsiya qilinadi. 	2
ИНТЕНСИВНАЯ СТИРКА ECO (INTENSIV ECO YUVISH)	<ul style="list-style-type: none"> Quyi haroratli Eco Bubble (Eko ko'pik) quvvatlari tejashni boshqaradi. 	4
ВЕРХНЯЯ ОДЕЖДА (USTKI KIYIMLAR)	<ul style="list-style-type: none"> Spandeks, stretch va mikro-tola kabi materiallardan qilingan tashqarida kiyiladigan kiyimlar, chang'ichilarning kiyimlari va sport kiyimlari uchun 	2
ДЕТСКИЕ ВЕЩИ (BOLALAR BUYUMLARINI YUVISH)	<ul style="list-style-type: none"> Kukunli kir yuvish vositasining qolmasligini kafolatlash uchun yuqori haroratli yuvish va qo'shimcha chayish sikllariga ega. 	4
ДЕЛИКАТНЫЕ ТКАНИ (NOZIK)	<ul style="list-style-type: none"> Shaffof matolar, ko'krakpechlar, ichki kiyimlar (ipakdan qilingan) va boshqa qo'lda yuviladigan matolar uchun. 	2
ЕЖЕДНЕВ. СТИРКА (KUNDALIK YUVISH)	<ul style="list-style-type: none"> Ichki kiyim va ko'ylaklar kabi har kuni kiyiladigan kiyim-kechaklar. 	4
ТЕМНЫЕ ВЕЩИ (TO'Q RANGDAGI BUYUMLAR)	<ul style="list-style-type: none"> Kirlarning yumshoqlik bilan yuvilganligi va yaxshilab chayilganligiga ishonch hosil qilish uchun qo'shimcha chayishlar va kamaytirilgan siqishga ega. 	4
УДАЛЕНИЕ ПЯТЕН (DOG' KETKAZISH)	<ul style="list-style-type: none"> Kiyimlardan dog'larni samarali ketkazish uchun chayib yuvish xususiyati. Xo'llash paytida baraban aylanishi to'xtashi mumkin. Bu tizimning xatosi emas. 	4
ПОЛОСКАНИЕ+ ОТЖИМ (CHAYISH+ SIQISH)	<ul style="list-style-type: none"> Kirga mato yumshatgichni qo'llagandan keyin qo'shimcha chayish siklini bajaradi. 	-
ОЧИСТКА БАРАБАНА ECO (BARABANNI ECO TOZALASH)	<ul style="list-style-type: none"> Barabandan kirlar va bakteriyalarni yo'qotish orqali barabanni tozalaydi. Har 40 yuvishdan keyin kir yuvish vositasi yoki oqartirgichsiz bajaring. Barabanning bo'sh ekanligiga ishonch hosil qiling. Barabanni tozalash uchun hech qanday tozalash vositalaridan foydalanmang. 	-

Opsiyalar

Opsiya	Tavsifi
 Предв. Стирка (Dastlabki yuvish)	<ul style="list-style-type: none"> Bu asosiy yuvish siklidan avval dastlabki kir yuvish siklini qo'shadi.
 Интенсивная (Intensiv)	<ul style="list-style-type: none"> O'ta kirlangan kiyimlar uchun. Har bir sikl uchun ishlash vaqti odatdagiga qaraganda uzoqroq bo'ladi.
 Замачивание (Namlantirish)	<ul style="list-style-type: none"> Bu opsiya kirni bo'ktirish orqali dog'larni samarali tarzda ketkazadi. Har bir Namlantirish siklida baraban 1 daqiqa aylanib, 4 daqiqa hakatlanmasdan turadi, bu holat jami 6 marta takrorlanib, jami 30 daqiqa davom etadi.
- Быстрая стирка (Tez kir yuvish)	<ul style="list-style-type: none"> Kamroq kirlangan, 2 kg dan kamroq vazndagi kiyimlar uchun maxsus. U suv bosimi, suv qattiqligi va/yoki tanlangan qo'shimcha opsiyalar kabi sharoitlarga bog'liq ravishda kamida taxminan 15 daqiqa vaqtni oladi. Быстрая стирка (Tez kir yuvish) vaqti quyidagi ketma-ketlikda ortib boradi: O'chiq > 15 daq > 20 daq > 30 daq > 40 daq > 50 daq > 60 daq. Tavsifi qilingan kir yuvish vositasi miqdori 20 grammdan kamroq (2 kg yuklanish uchun).
 Отсрочка (Kir yuvishni kechiktirish)	<ul style="list-style-type: none"> Namoyish qilingan vaqt tanlangan rejimning tugash vaqtini bildiradi. Отсрочка (Kir yuvishni kechiktirish) vaqtini soat birligida joriy sikl vaqtdan ko'proq bo'lgan vaqtga sozlashingiz mumkin. Отсрочка (Kir yuvishni kechiktirish) vaqtini 1 soatdan 19 soatgacha bo'lgan oraliqda o'rnatish mumkin.
 Легкое глажение (Yengil silliqlash)	<ul style="list-style-type: none"> Kirlarni kamroq g'ijimlash uchun aylanish tezligi kamaytiriladi. Aylanish tezligini daqiqasiga 800 aylanishga o'rnatish.

Удобный режим (Ma'qul rejim)

Rejim	Tavsifi
 Быстрая стирка (Tez yuvish)	<ul style="list-style-type: none"> Bu yuvish vaqtini qisqartirish uchun rejim sozlamalarini o'zgartiradi. Tez yuvish yoqilgan holda ХЛОПОК (РАХТА) rejimi uchun tavsiya etilgan yuklama 6,0 kg dan kam bo'ladi.
 Эко стирка (Eko Yuvish)	<ul style="list-style-type: none"> Bu quvvat iste'molini kamaytirish uchun rejim sozlamalarini o'zgartiradi.
 Тихая стирка (Shovqinsiz yuvish)	<ul style="list-style-type: none"> Bu ishlash shovqini va tebranishini kamaytirish uchun rejim sozlamalarini o'zgartiradi.

Отсрочка (Kir yuvishni kechiktirish)

Siz kir yuvish mashinasini joriy rejimni ma'lum soatdan keyin yakunlaydigan qilib sozlashingiz mumkin. Bu kir yuvishni siz ishdan keladigan vaqtda yakunlashni xohlagan hollaringizda juda foydalidir.

1. Rejimni tanlang. Keyin zarur bo'lgan hollarda rejim sozlanmalarini o'zgartiring.
2. Kechiktirish vaqti o'rnatilgunga qadar **Отсрочка (Kir yuvishni kechiktirish)** tugmasini bir necha marta bosib.
3. **Boshlash/To'xtatish** tugmasini bosib.

Foydalanishga oid misol

Siz ikki soatlik rejimni hozirdan boshlab 3 soatdan keyin yakunlashni xohlaysiz. Buning uchun siz 3 soatga o'rnatish bilan joriy rejimga Отсрочка (Kir yuvishni kechiktirish) opsiyasini qo'shing va soat 14:00 da **Boshlash/To'xtatish** tugmasini bosib. Keyin nima bo'ladi? Kir yuvish mashinasi soat 15:00 da ishga tushadi va soat 17:00 da ishlashdan to'xtaydi. Quyida ushbu misol uchun vaqt chizig'i keltirilgan.



Sozlanmalar

Замок от детей (Bolalardan qulflash)

Bolalar tomonidan sodir etiladigan ko'ngilsiz hodisalarni oldini olish uchun Замок от детей (Bolalardan qulflash) barcha tugmalarni qulflaydi.

- Замок от детей (Bolalardan qulflash)-ni o'rnatish yoki ochish uchun **Опции (Opsiyalar)** va **Удобный режим (Ma'qul rejim)** tugmalarini birgalikda 3 soniya bosib turing.



Barabanga ko'proq kir yuvish vositasi yoki kir qo'shish, yoki Замок от детей (Bolalardan qulflash) holatida rejim sozlanmalarini o'zgartirish uchun siz avval Замок от детей (Bolalardan qulflash)-ni to'xtatishingiz yoki qo'yib yuborishingiz kerak.

Товуш

Tovushni o'chirish yoki yoqish.

- Tovushni o'chirish yoki yoqish uchun **Полоскание (Chayish)** va **Отжим (Siqish)** tugmalarini birgalikda 3 soniya bosib turing.

Baraban chirog'i

- Подсветка барабана (Baraban chirog'i)-ni yoqish yoki o'chirish uchun, **Температура (Harorat)** tugmasini 3 sekund bosib turing.
- Baraban chirog'i 5 daqiqadan keyin avtomatik ravishda o'chadi.

Texnik xizmat ko'rsatish

Buzilgan ishlashni oldini olish va uning xizmat ko'ratish siklini saqlash uchun kir yuvish mashinasini toza saqlang.

Очистка Барабана Есо (Barabanni Eco Tozalash)

Barabanni tozalash va undagi bakteriyalarni yo'qotish uchun bu rejimni muntazam ravishda bajarib turing.

1. Kir yuvish mashinasini yoqish uchun **Quvvat** tugmasini bosing.
2. **Очистка Барабана Есо (Barabanni Eco Tozalash)**-ni tanlash uchun **Rejim tanlagichni** burang.
3. **Boshlash/To'xtatish** tugmasini bosing.



Очистка Барабана Есо (Barabanni Eco Tozalash) uchun suv harorati 70 °C ga o'rnatilgan va buni o'zgartirib bo'lmaydi.



DIQQAT: Barabanni tozalash uchun hech qanday tozalash vositalaridan foydalanmang. Barabandagi kimyoviy qoldiqlar yuvish samaradorligini pasaytiradi.

Очистка Барабана Есо (Barabanni Eco Tozalash) eslatmasi

Har 40-yuvishdan keyin bosh ekranda Очистка Барабана Есо (Barabanni Eco Tozalash) eslatmasi  ko'rsatiladi. Очистка Барабана Есо (Barabanni Eco Tozalash) siklini ishga tushiring. Очистка Барабана Есо (Barabanni Eco Tozalash)-ni muntazam ravishda bajarib turish tavsiya qilinadi.

Bu eslatmani ilk bor ko'rganingizda uni keyingi 6 safar e'tiborsiz qoldirishingiz mumkin. 7-yuvishda eslatma namoyish qilinmaydi. Biroq ikkinchi 40 yuvishdan keyin u yana namoyish qilinadi.

Smart Check (Aqlli tekshirish)

Bu funksiyani yoqish uchun avval Google Play yoki App Store-da “**Samsung Smart Washer**”-ni yuklab olib, kamerasi bor mobil qurilmaga oʻrnatib.

Smart Check funksiyasi quyidagilar uchun optimallashtirilgan:

Galaxy va iPhone seriyalari (baʼzi modellarda qoʻllanilmaydi)

1. **Отжим (Siqish)** va **Опции (Opsiyalar)** tugmasini 3 soniya baravar bosib turib Smart Check rejimiga kirasiz.
2. Kir yuvish mashinasi orqa fonda oʻzini tekshiradi, agar xatolik topilsa, xato kodini koʻrsatadi.
3. Mobil qurilmangizda **Samsung Smart Washer** ilovasini ishga tushiring va **Smart Check (Aqlli tekshirish)** tugmasini bosing.
4. Mobil qurilmani kir yuvish mashinasining ekraniga yuzlashtiring, shunda mobil qurilma bilan kir yuvish mashinasi yuzma-yuz turadi. Keyin xato kodi avtomatik ravishda ilova tomonidan aniqlanadi.
5. Xato kodi toʻgʻri aniqlanganida, ilova xato haqida keyingi amallar bilan birgalikda batafsil maʼlumotni koʻrsatadi.



- Funksiya nomi uchun, Smart Check (Aqlli tekshirish), tilga qarab farq qilishi mumkin.
- Agar kir yuvish mashinasi ekranida yorugʻlik akslansa, ilova xato kodini aniqlay olmasligi mumkin.
- Agar ilova Smart Check (Aqlli tekshirish) kodini ketma-ket aniqlay olmasa, xato kodini ilova ekraniga qoʻlda kiriting..

Favqulodda suvni chiqarish

Quvvat ta'minoti uzilgan hollarda kirlarni olishdan avval baraban ichidagi suvlarni chiqaring.

1. Kir yuvish mashinasining elektr tarmog'iga ulash kabeli vilkasini rozetkadan chiqaring.
2. Ochish uchun filtr qopqog'ining yuqori sohasini astalik bilan bosing.

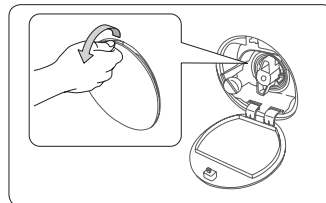

3. Favqulodda suv chiqarish trubasini astalik bilan torting.

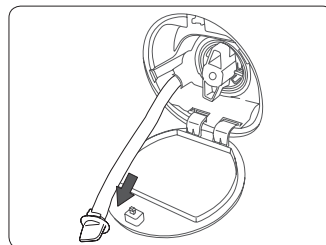

4. Suv chiqarish trubasining uchini ushlab turgan holda truba qopqog'ini oching.

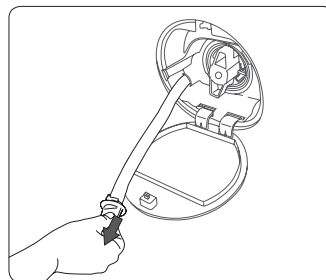

5. Suvni konteynerga oqizing.
6. Truba qopqog'ini yoping va suv chiqarish trubasini qayta joyiga soling.
7. Filtr qopqog'ini yoping.

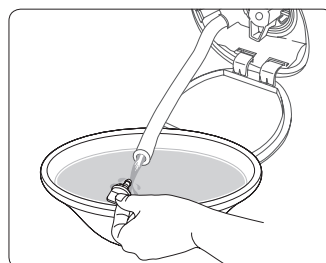

Tozalash

Kir yuvish mashinasi yuzasi

Tirnamaydigan maishiy yuvish vositasi bilan yumshoq lattadan foydalaning. Kir yuvish mashinasi ustidan suv sepmang.

To'rtli filtr

Suv ta'minotining to'rtli filtrini yiliga bir yoki ikki marta tozalab turing.

1. Kir yuvish mashinasini o'chiring va elektr tarmog'iga ulash kabeli vilkasini rozetkadan uzing.
2. Suv kranini yoping.
3. Suv ta'minoti shnurini kir yuvish mashinasi orqa panelidan bo'shating va uzing. Suvning oqib ketishini oldini olish uchun shlangni latta bilan berkiting.
4. To'rtli filtrni suv kiritish klapani tirqishidan olish uchun ombirdan foydalaning.
5. To'rtli filtrni ipli ulagich ham suvga ko'miladigan tarzda suvga chuqur botiring.
6. To'rtli filtrni soya joyda to'liq quriting.
7. To'rtli filtrni suv ta'minoti shlangiga qayta joylashtiring va suv ta'minoti shlangini o'z joyiga qayta joylashtiring.
8. Suv kranini oching.

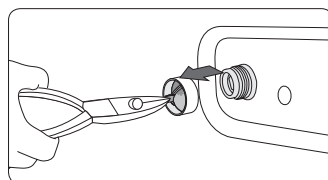
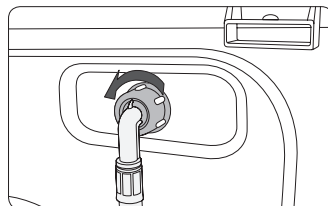

 Agar to'rtli filtr tiqilib qolgan bo'lsa, ekranda «4E» xatolik kodi namoyish qilinadi.

Chiqindi filtri

Uning tiqilib qolishini oldini olish uchun chiqindi filtrini yiliga 5 yoki 6 marta tozalash tavsiya qilinadi. Tiqilib qolgan chiqindi filtri ko'piklashish samarasini pasaytirishi mumkin.

1. Kir yuvish mashinasini o'chiring va elektr tarmog'iga ulash kabeli vilkasini rozetkadan uzing.
2. 31-sahifadagi «Favqulodda suvni chiqarish» ga qaragan holda baraban ichidagi qoldiq suvlarni chiqarib yuboring.
3. Tanga yoki kalitdan foydalanib filtr qopqog'ini oching.
4. Chiqindi filtri qopqog'ini chapga burang va qolgan suvlarni chiqarib yuboring.
5. Chiqindi filtrini chiqarib oling.

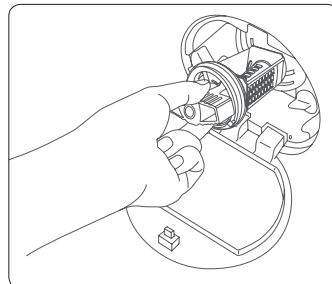

6. Chiqindi filtrini yumshoq cho'tka bilan tozalang. Filtr ichidagi suv chiqarish nasosi parragining tiqilib qolmaganligiga ishonch hosil qiling.
7. Chiqindi filtrini joyiga qaytarib soling va filtr qopqog'ini o'ngga burang.

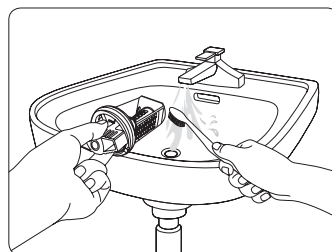

- Xavfsizlik filtri qopqog'ini ochish uchun uni bosing va soat miliga qarama-qarshi yo'nalishda burang. Qopqoq prujinasi uni ochishga yordam beradi.
- Xavfsizlik filtrini yopish uchun uni soat mili yo'nalishida burang. Prujina tirqillagan tovush chiqaradi, bu oddiy holdir.
- Agar chiqindi filtri tiqilib qolgan bo'lsa, ekranda «5E» xatolik kodi namoyish qilinadi.

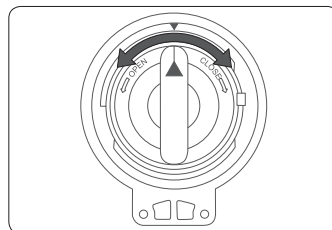

DIQQAT

- Filtrni tozalagandan keyin filtr qopqog'ining to'g'ri yopilganligiga ishonch hosil qiling. Aks holda bu suvning oqib ketishiga olib kelishi mumkin.
- Tozalagandan keyin filtrning to'g'ri solinganligiga ishonch hosil qiling. Aks holda bu ishlash xatoligi yoki suvning oqib ketishiga olib kelishi mumkin.

Kir yuvish vositasi uchun tortma

1. Tortma ichkarisidagi **bo'shatish richagi (A)**-ni ushlab turib, tortmani tortib oching.
2. **Bo'shatish richagi** va suyuq kir yuvish vositasi idishini tortmadan olib tashlang.

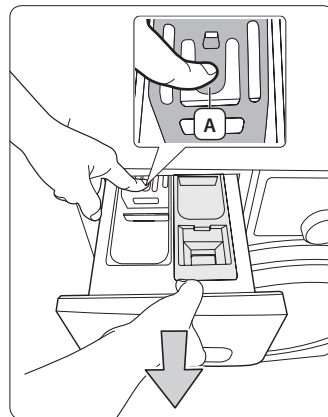

3. Tortma qismlarini oqar suvda yumshoq cho'tka bilan tozalang.

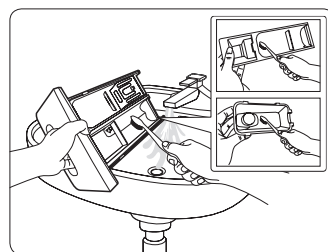

4. Tortma burchaklarini yumshoq cho'tkada tozalang.
5. **Bo'shatish richagi (A)** va suyuq kir yuvish vositasi idishini tortmaga qayta qo'ying.
6. Yopish uchun tortmani ichkariga suring.

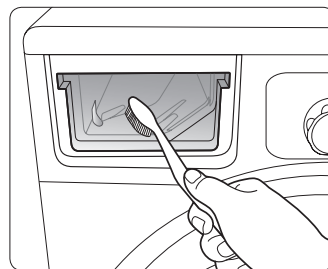

-  Qolgan vositani olib tashlash uchun baraban bo'sh holatida Полоскание+Отжим (Chayish+Siqish) rejimini bajaring.

Muzdan tushirish

Uning harorati 0 °C dan pastga tushganida kir yuvish mashinasi muzlashi mumkin.

1. Kir yuvish mashinasini o'chiring va elektr tarmog'iga ulash kabeli vilkasini rozetkadan uzing.
2. Shlangni ajratib olish uchun shlanglar ulangan vodoprovod krani ustidan iliq suv quyung.
3. Suv quyish shlangini uzing va uni iliq suvga botiring.
4. Barabanga iliq suv quyung va uni 10 daqiqa davomida qoldiring.
5. Suv quyish shlangini suv kraniga qaytadan ulang.



Agar shunda ham kir yuvish mashinasi yaxshi ishlamasa, u yaxshi ishlagunicha yuqoridagi qadamlarni takrorlang.

Uzoq vaqt foydalanilmaslikka qarshi qarov

Kir yuvish mashinasidan uzoq vaqt foydalanmasdan qoldirmang.

Agar shunday qilishga to'g'ri kelsa, kir yuvish mashinasini quriting va elektr tarmog'iga ulash kabelini rozetkadan chiqaring.

1. ПОЛОСКАНИЕ+ОТЖИМ (CHAYISH+SIQISH)-ni tanlash uchun "Rejim tanlagich"ni burang.
2. Barabanni bo'shatib, **Boshlash/To'xtatish** tugmasini bosing.
3. Rejim ishi tugallangach suv kranini yoping va suv ta'minoti shlangini uzing.
4. Kir yuvish mashinasini o'chiring va elektr tarmog'iga ulash kabeli vilkasini rozetkadan uzing.
5. Baraban ichida havo aylanishi uchun eshikni oching.

Nosozliklarni bartaraf qilish

Tekshirish nuqtalari

Agar sizda kir yuvish mashinasi bilan bog'liq muammolar vujudga kelsa, eng avvalo quyidagi jadvalga qarang va tavsiyalarni sinab ko'ring.

MUAMMO	HARAKAT
Ishga tushmayapti	<ul style="list-style-type: none">Kir yuvish mashinasi elektr ta'minot rozetkasiga ulanganligini tekshiring.Eshik zich yopilganligini tekshiring.Vodoprovod jo'mragi (jo'mraklari) ochilganligini tekshiring.Yana Boshlash/To'xtatish tugmasini bosing.
Suv bilan yetarlicha to'ldirilmagan yoki suv yo'q	<ul style="list-style-type: none">Vodoprovod jo'mragini to'liq oching.Suv quyish shlangining muzlamaganligiga ishonch hosil qiling.Suvni quyish shlangini to'g'rilang.Suv ta'minoti shlangidagi filtrni tozalang.
Kir yuvish sikli yakunlangandan keyin bo'lmanda qoldiq kir yuvish vositasi mavjud	<ul style="list-style-type: none">Kir yuvish vositasining yetarli suv bosimi bilan ishlayotganligiga ishonch hosil qiling.Kir yuvish vositasi tortmaning markaziga solinganligiga ishonch hosil qiling.
Kir yuvish mashinasi kuchli tebranayapti yoki shovqin chiqarayapti	<ul style="list-style-type: none">Kir yuvish mashinasining tekis polga o'rnatilganligiga ishonch hosil qiling. Agar pol sirti tekis bo'lmasa, tekislikni sozlash uchun tekislash oyoqchalaridan foydalaning.Tashish boltlarining olib qo'yilganligiga ishonch hosil qiling.Kir yuvish mashinasining boshqa narsalarga tegib turmaganligiga ishonch hosil qiling.Kir yuklanishining tekis taqsimlanganligiga ishonch hosil qiling.
Kir yuvish mashinasi suv chiqarmayapti va/yoki kirlarni siqmayapti	<ul style="list-style-type: none">Suvni chiqarish shlangini to'g'rilang. Shlang bukilish joylarini bartaraf eting.Chiqindi filtr ifloslanmaganligini tekshiring.
Eshik yopiq holatda blokka tushib qolgan va ochilmayapti	<ul style="list-style-type: none">Mashina to'xtagandan yoki elektr ta'minoti uzilganidan so'ng, eshikni 3 daqiqa davomida ochib bo'lmaydi.

Agar muammoni bartaraf qilib bo'lmasa, mahalliy Samsung xizmat ko'rsatish markaziga murojaat qiling.

Axborot kodlari

Agar kir yuvish mashinasi noto'g'ri ishlasa, ekranda axborot kodini ko'rish mumkin. Quyidagi jadvalga qarang va tavsialarni sinab ko'ring.

KODNING BELGILANISHI	BARTARAF QILISH USULI
dE	<ul style="list-style-type: none">Eshik zich yopilganligini tekshiring.Kir eshikka qisilmaganligini tekshiring.
4E	<ul style="list-style-type: none">Vodoprovod jo'mragini ochilganligini tekshiring.Suv bosimini tekshiring.Suv shlangining to'rsimon filtrlarini tozalang.
5E	<ul style="list-style-type: none">Chiqindi filtrni tozalang.Suv chiqarish shlangi to'g'ri ulanganligini tekshiring.Suvni quyish shlangining to'rsimon filtrini tozalash
UE	<ul style="list-style-type: none">Kir bir tekisda yuklangan. Kirni qatadan taqsimlab chiqing. Faqat bitta narsa (masalan, paxmoq xalat yoki djinsi) yuvilganda oxirgi siqish natijasi qoniqarsiz bo'lishi mumkin va displeyda "UE" xatosi to'g'risida xabar aks ettiriladi.
cE/3E	<ul style="list-style-type: none">Texnik yordam ko'rsatish xizmatiga murojaat qiling.
Sd/Sud	<ul style="list-style-type: none">Ushbu holat ko'p miqdorda ko'pik hosil bo'lganda vujudga keladi. Bu shuningdek ko'pik olib tashlanganida ham displeyda aks ettiriladi. Uni olib tashlash tugaganida me'yordagi sikl takrorlanadi.(Bu me'yordagi ishlash jarayonlarning biridir. Bu aniqlab bo'lmaydigan xatolarning oldini olish uchun xato sifatida qabul qilinadi).
Uc	<ul style="list-style-type: none">Agar elektr ta'minoti barqaror bo'lmasa, unda kir yuvish mashinasi o'z elektr tizimini himoyalash uchun ishdan to'xtaydi.Elektr ta'minotning kuchlanishi me'yorga kelganidan so'ng kir yuvish sikli avtomatik ravishda davom etadi.

Agar axborot kodi ekranda namoyish qilinishda davom etsa, mahalliy Samsung xizmat ko'rsatish markaziga murojaat qiling.

Texnik xususiyatlar

Atrof-muhitni himoya qilish





























- Ushbu kir yuvish mashinasi qayta ishlatilishi mumkin bo'lgan materiallardan qilingan. Agar siz ushbu kir yuvish mashinangizni chiqitga chiqarmoqchi bo'lsangiz, mahalliy maishiy chiqindilarni chiqitga chiqarish qoidalariga amal qiling. Kir yuvish mashinasini elektr manbaiga ulash mumkin bo'lmasligi uchun elektr manabiga ulash kabelini qirqib oling. Hayvonlar yoki yosh bolalar mashinasi ichiga qamalib qolmasliklari uchun kir yuvish mashinasi eshigini olib qo'ying.
- Ishlab chiqaruvchi ko'rsatmalarida tavsiya qilingan kir yuvish vositasi miqdoridan oshirib yubormang.
- Faqat bu juda zarur bo'lgan hollardagina kir yuvish siklini ishga tushirishdan avval dog' ketkazuvchilar va oqartiruvchilardan foydalaning.
- Kir yuvish mashinasini to'liq yuklanish bilan ishlatish sizga suv elektr quvvati xarajatlarini tejab qolishingizga imkon beradi (yuklanadigan kirlarning aniq vazni foydalaniladigan dasturga bog'liq bo'ladi).

Standartlarga muvofiqlik bayonoti

Ushbu kir yuvish mashinasi xavfsizlik bo'yicha EC 93/68 direktivasi va EN 60335 standarti Yevropa talablariga javob beradi.

Kiyimlarning yorliqlaridagi belgilarning bayoni

Quyidagi belgilar kiyimlarni yuvish bo'yicha ko'rsatmalarni bildiradi. Kiyimlardagi yorliqlar to'rtta belgini quyidagi tartibda o'z ichiga oladi: kir yuvish, oqartirish, quritish va dazmollash (va, zarur hollarda, quruq tozalash). Usbu belgilardan foydalanish mamlakat ichidagi hamda xorijdagi tovarlar ishlab chiqaruvchilar o'rtasidagi muvofiqlikni ta'minlaydi. Kiyimlarning xizmat qilish muddatlarini uzaytirish va kir yuvish bilan bog'liq muammolarni bartaraf qilish uchun yorliqlardagi ko'rsatmalarga amal qiling.

	Mustahkam material		100°C (maks.) haroratda dazmollash mumkin
	Nozik mato		Dazmollash mumkin emas
 	95°C haroratda kir yuvish mumkin		Quruq kimyoviy tozalashda har qaysi eritgichdan foydalanish mumkin
 	60 °C haroratda kir yuvish mumkin		Quruq kimyoviy tozalash faqat perxlorid, yondirgichlarni to'ldirish benzini, toza spirt yoki R113 tozalovchi vositalardan foydalangan holda
 	40 °C haroratda kir yuvish mumkin		Quruq kimyoviy tozalash faqat aviatsiya benzini, toza spirt yoki R113 tozalovchi vositalardan foydalangan holda
 	30 °C haroratda kir yuvish mumkin		Quruq kimyoviy tozalashdan foydalanish mumkin emas
	Faqat qo'lda kir yuvish mumkin		Tekis yuzada quritish
	Faqat quruq kimyoviy tozalash		Quritish uchun osib qo'yish mumkin
	Sovuq suvda oqartirish mumkin		Kiyim yelkachalarda quritish
	Oqartirgichdan foydalanilmasin		Me'yordagi haroratda quritgichda quritish mumkin
	200 °C (maks.) haroratda dazmollash mumkin		Pasaygan haroratda quritgichda quritish mumkin
	150 °C (maks.) haroratda dazmollash mumkin		Quritgichda quritish mumkin emas

Texnik xususiyatlar

TURI		FRONTAL YUKLAMALI KIR YUVISH MASHINASI		
GABARIT O'LCHAMLARI		WW90H7410E*	WW80H7410E*	
		E600mm X Ch600mm X B850mm		
SUV BOSIMI		50 kPa ~ 800 kPa		
SUV HAJMI		54 l	48 l	
O'RAMSIZ OG'IRLIGI		WW90H7410E*	WW80H7410E*	
		73 kg	71 kg	
KIR YUVISH VA SIQISH UCHUN YUKLASH HAJMI		WW90H7410E*	WW80H7410E*	
		9,0 kg	8,0 kg	
ISTE'MOL QILINADIGAN QUVVAT	MODEL	WW90H7410E* / WW80H7410E*		
	KIR YUVISH	220 V	60 W	
		240 V	60 W	
	KIR YUVISH VA ISITISH	220 V	2000 W	
		240 V	2400 W	
	SIQISH	MODEL	WW90H7410E* / WW80H7410E*	
		230V	600 W	
SUVNI CHIQRISH		34 W		
SIQISH AYLANMALARI	MODEL	WW90H7410E* / WW80H7410E*		
	ayl./min	1000		
TOK URISHDAN HIMOYA SINFI		I		

- Buyumning tashqi ko'rinishi va tavsiflari mahsulotni takomillashtirish maqsadida oldindan o'gohlantirilmasdan o'zgartirilishi mumkin.

Energetik Samaradorligi

ENERGETIK SAMARADORLIGI			
Ishlab chiqaruvchi	Samsung	Samsung	
Model	WW90H7410E*	WW80H7410E*	
Energetik samaradarlik sinfi	A	A	
Elektr quvvat iste'mol qilish, kW/sikl kir yuvish va siqish to'liq yuklanganda 60°C haroratda Elektr quvvatining amaldagi sarfi mashinadan foydalanish rejimiga bog'liq	1,17	1,04	
Kir yuvish sifati sinfi A: maksimal G: minimal	A	A	
Siqish sifati sinfi A: maksimal G: minima	A	A	
Aylanishlar maksimal chastotasi, ayl./min.	1400	1400	
Kir yuvish mashinasini yuklash, kg (kir yuvish)	9,0	8,0	
Bir siklda suv sarfi, litr	54	48	
Tovush quvvatining to'g'rilangan darajasi, dBA	kir yuvish	52	52
	siqish	74	74

* Mahsulot ustida uning elektr samaradorligi to'g'risida axborotga ega yopishtiriladigan yoriq mavjud.

Belgilar

Belgilar



SAVOLLAR YOKI TAKLIFLAR PAYDO BO'LGAN HOLATDA

Mamlakat	TELEFON	VEB-BOG'LAMA
RUSSIA	8-800-555-55-55	www.samsung.com/ru/support
GEORGIA	0-800-555-555	www.samsung.com/support
ARMENIA	0-800-05-555	www.samsung.com/support
AZERBAIJAN	088-55-55-555	www.samsung.com/support
KAZAKHSTAN	8-10-800-500-55-500(GSM: 7799, VIP care 7700)	www.samsung.com/support
UZBEKISTAN	8-10-800-500-55-500	www.samsung.com/support
KYRGYZSTAN	8-10-800-500-55-500	www.samsung.com/kz_ru/support
TADJIKISTAN	8-10-800-500-55-500	www.samsung.com/support
MONGOLIA	7-800-555-55-55	www.samsung.com/support
UKRAINE	0-800-502-000	www.samsung.com/ua/support (Ukrainian) www.samsung.com/ua_ru/support (Russian)
BELARUS	810-800-500-55-500	www.samsung.com/support
MOLDOVA	0-800-614-40	www.samsung.com/support

Kod: DC68-03403F_UZ